

▶ FEB31600ZM

DA	Brugsanvisning	2
	Opvaskemaskine	
NL	Gebruiksaanwijzing	22
	Afwasautomaat	
EN	User Manual	43
	Dishwasher	

USER MANUAL

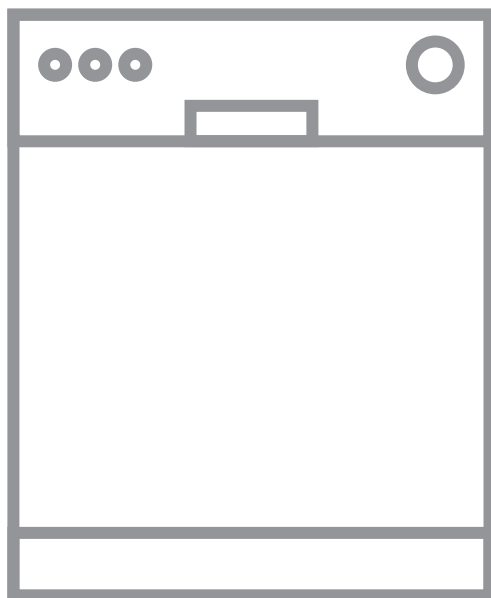

AEG

INDHOLDSFORTEGNELSE

1. OM SIKKERHED.....	2
2. SIKKERHEDSANVISNINGER.....	4
3. PRODUKTBEKRIVELSE AF APPARATET.....	6
4. BETJENINGSPANEL.....	7
5. PROGRAMMER.....	7
6. INDSTILLINGER.....	8
7. FØR FØRSTE ANVENDELSE.....	10
8. DAGLIG BRUG.....	12
9. RÅD OG TIPS.....	13
10. VEDLIGEHOJDELSE OG RENGØRING.....	15
11. FEJLFINDING.....	16
12. PRODUKTDATABLAD.....	20
13. YDERLIGERE TEKNISKE OPLYSNINGER.....	20

FOR PERFEKTE RESULTATER

Tak fordi du valgte dette produkt fra AEG. Vi har skabt det, så du kan nyde en uovertruffen funktionsevne i mange år med nyskabende teknologi, der gør livet lettere – funktioner, som du ikke finder i almindelige apparater. Brug et par minutter på at læse mere – så du kan få det bedste ud af det.

Besøg vores websted for at:



Få rådgivning, brochurer, fejlfinding, serviceinformation:

www.aeg.com/webselfservice



Registrere dit produkt for bedre service:

www.registeraeg.com



Købe tilbehør, forbrugsvarer og originale reservedele til dit apparat:

www.aeg.com/shop

KUNDEPLEJE OG SERVICE

Brug altid originale reservedele.

Sørg for at have følgende data tilgængelig, når du kontakter vores autoriserede servicecenter: Model, PNC, serienummer.

Du finder oplysningerne på maskinens typeskilt.

 Advarsel/Forsigtig-Sikkerhedsanvisninger

 Generelle oplysninger og gode råd

 Miljøoplysninger

Ret til ændringer uden varsel forbeholdes.

1. OM SIKKERHED

Læs brugsanvisningen grundigt, før apparatet installeres og tages i brug. Producenten påtager sig intet ansvar

for eventuelle skader, der er resultatet af forkert installation eller brug. Opbevar altid brugsanvisningen på et sikkert og tilgængeligt sted til senere opslag.

1.1 Sikkerhed for børn og andre udsatte personer

- Apparatet kan bruges af børn fra 8 år og opefter samt af personer med nedsat fysisk, sensorisk eller psykisk funktionsevne, eller som mangler den nødvendige erfaring eller viden, hvis de er under opsyn eller er blevet instrueret i at bruge apparatet på en sikker måde samt forstår de medfølgende farer.
- Børn mellem 3 og 8 år og personer med omfattende og komplekst handicap skal holdes på afstand af apparatet, medmindre de overvåges konstant.
- Børn på under 3 år skal holdes på afstand af apparatet, med mindre de overvåges konstant.
- Børn må ikke lege med apparatet.
- Opbevar vaskemidler utilgængeligt for børn.
- Lad ikke børn og husdyr komme tæt på maskinen, mens lågen er åben.
- Børn må ikke udføre rengøring og vedligeholdelse på apparatet uden opsyn.

1.2 Generelt om sikkerhed

- Dette apparat er beregnet til husholdningsbrug eller lignende anvendelse, som f.eks.:
 - stuehuse, kantineområder i butikker, på kontorer og i andre arbejdsmiljøer.
 - af kunder på hoteller, moteller, bed & breakfast og andre miljøer af indkvarteringstypen.
- Apparatets specifikationer må ikke ændres.
- Driftsvandtrykket (minimum og maksimum) skal være mellem 0.5 (0.05) / 8 (0.8) bar (MPa)
- Følg det maksimale antal af 13 kuverter.
- Hvis netledningen er beskadiget, skal den af sikkerhedsgrunde udskiftes af producenten, et autoriseret servicecenter eller en tekniker med tilsvarende kvalifikationer.

- Anbring bestikket i bestikkurven, så de skarpe ender vender nedad, eller læg dem i bestikskuffen i en vandret position, så de skarpe ender vender nedad.
- Lad ikke apparatet stå uden opsyn med åben luge, da nogen ved et uheld kan træde på den.
- Sluk for apparatet, og tag netstikket ud af kontakten inden nogen som helst form for vedligeholdelse.
- Undlad at bruge højtryksrensere og/eller damp til at rengøre apparatet.
- Hvis apparatet har ventilationsåbninger i bunden, må de ikke tildækkes af f.eks. et tæppe.
- Apparatet skal sluttes til vandledningsnettet ved hjælp af de nye medfølgende slangesæt. Gamle slangesæt må ikke genbruges.

2. SIKKERHEDSANVISNINGER

2.1 Installation



ADVARSEL!

Apparatet må kun installeres af en sagkyndig.

- Fjern al emballagen.
- Undlad at installere eller bruge et beskadiget apparat.
- Brug ikke apparatet, inden det monteres i den indbyggede struktur, pga. sikkerhed.
- Følg installationsvejledningen, der følger med apparatet.
- Vær altid forsigtig, når du flytter apparatet, da det er tungt. Brug altid sikkerhedshandsker og lukket fodtøj.
- Stil eller brug ikke apparatet et sted, hvor temperaturen kommer under 0 °C.
- Installér apparatet et sikkert og velegnet sted, der opfylder installationskrav.

2.2 Tilslutning, el



ADVARSEL!

Risiko for brand og elektrisk stød.

- Apparatet skal tilsluttes strøm m/jord, jvf. Stærkstrømsreglementet.

- Sørg for, at parametrene på typeskiltet er kompatible med de elektriske data for strømforsyningen.
- Brug altid en korrekt monteret lovlig stikkontakt.
- Brug ikke adaptere til flere stik og forlængerledninger.
- Pas på, du ikke beskadiger netstikket og netledningen. Hvis der bliver behov for at udskifte netledningen, skal det udføres af vores autoriserede servicecenter.
- Sæt først netstikket i stikkontakten ved installationens afslutning. Sørg for, at der er adgang til elstikket efter installationen.
- Undgå at slukke for apparatet ved at trække i netledningen. Tag altid selve netstikket ud af kontakten.
- Dette apparat er forsynet med et 13 A-netstik. Hvis sikringen i netstikket skal udskiftes, skal du bruge en sikring på 13 A ASTA (BS 1362) (kun Storbritannien og Irland).

2.3 Tilslutning, vand

- Beskadig ikke vandslangerne.
- Før du slutter til nye rør, rør, der ikke har været brugt i lang tid, hvor der er udført reparationsarbejde eller monteret nye enheder (vandmålere

osv.), skal du lade vandet løbe, indtil det er klart og rent.

- Sørg for, at der ikke er synlige vandlækager under og efter første brug af apparatet.
- Tilløbsslangen har en sikkerhedsventil og en kappe med et indvendigt elkabel.

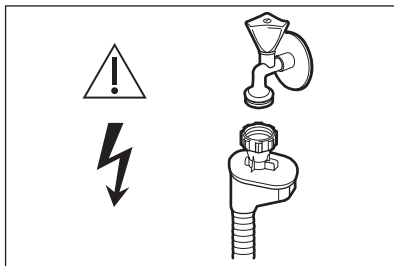

! **ADVARSEL!**
Højspænding.

- Hvis tilløbsslangen beskadiges, skal vandhanen straks lukkes, og stikket tages ud af stikkontakten. Kontakt det autoriserede servicecenter for at få udskiftet tilløbsslangen.

2.4 Brug

- Undlad at bruge brændbare produkter eller ting, der er fugtet med brændbare produkter, i apparatet eller i nærheden af eller på dette.

- Opvaskemidler er farlige. Følg sikkerhedsanvisningen på vaskemidlets emballage.
- Drik og leg ikke med vandet i apparatet.
- Tag ikke opvasken ud af apparatet, før opvaskeprogrammet er slut. Der kan være nogle rester tilbage på tallerknerne.
- Undgå at sidde eller stå på apparatets åbne låge.
- Der kan komme meget varm damp ud af apparatet, hvis du åbner lågen, mens programmet er i gang.

2.5 Service

- Kontakt det autoriserede servicecenter for at få repareret apparatet.
- Brug kun originale reservedele.

2.6 Bortskaffelse

! **ADVARSEL!**
Risiko for personskade eller kvælning.

- Tag stikket ud af kontakten.
- Klip elledningen af, og kassér den.
- Fjern lågens lås, så børn og kæledyr ikke kan blive lukket inde i apparatet.

3. PRODUKTBESKRIVELSE AF APPARATET

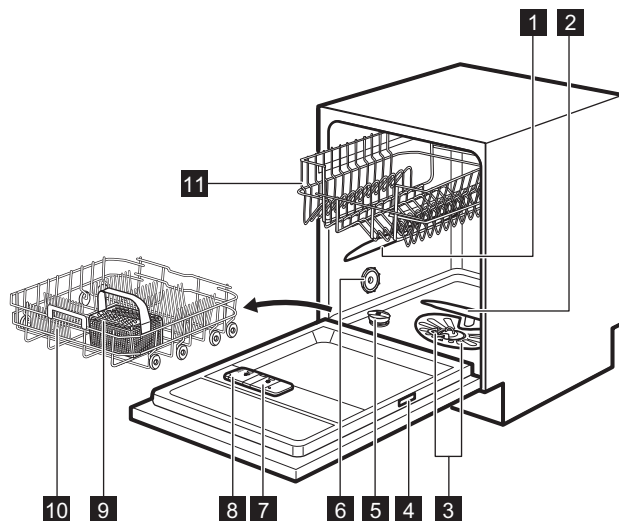

1 Øverste spulearm

2 Nederste spulearm

3 Filtre

4 Mærkeplade

5 Saltbeholder

6 Udluftning

7 Beholder til afspændingsmiddel

8 Beholder til vaskemiddel

9 Bestikkurv

10 Nederste kurv



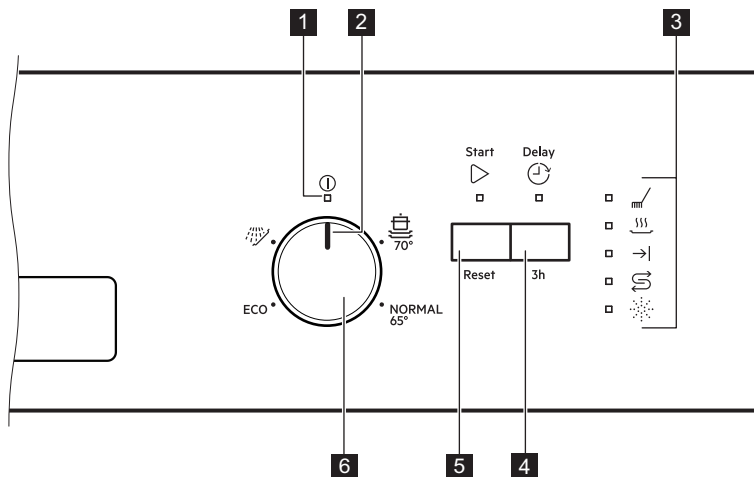

11 Øverste kurv

4. BETJENINGSPANEL





- | | |
|--------------------------------|------------------------|
| 1 Tænd-/sluk-lampe | 5 Startknap |
| 2 Programmærke | 6 Programvælger |
| 3 Lamper | |
| 4 Knap til senere start | |

4.1 Lamper

Lampe	Beskrivelse
	Opvaskeprogram. Tændes, når opvaskeprogrammet er i gang.
	Tørreprogram. Tændes, når tørreprogrammet er i gang.
	Slut-lampe.
	Kontrollampe for skyllemiddel. Er altid slukket, når programmet er i gang.
	Kontrollampe for salt. Er altid slukket, når programmet er i gang.

5. PROGRAMMER

Rækkefølgen af programmerne i tabellen afspejler muligvis ikke deres sekvens på kontrolpanelet.

Program	Grad af snavs Fyldningens art	Programtrin	Forbrugsværdier 1)		
			Varighed (min.)	Energi (kWh)	Vand (l)
ECO 2)	Normalt snavset Service og bestik	<ul style="list-style-type: none"> • Forvask • Opvask 50 °C • Skylninger • Tør 	227	1.039	11
	Meget snavset Service, bestik, kogegej	<ul style="list-style-type: none"> • Forvask • Opvask 70 °C • Skylninger • Tør 	155 - 170	1.5 - 1.7	14 - 15
NORMAL	Normalt snavset Service og bestik	<ul style="list-style-type: none"> • Forvask • Opvask 65 °C • Skylninger • Tør 	130 - 140	1.4 - 1.6	15 - 17
 3)	Alt	<ul style="list-style-type: none"> • Forvask 	14	0.1	5

1) Forbrugsværdierne kan variere alt efter vandtemperatur og -tryk, udsving i netspænding, tilvalg og opvaskens størrelse.

2) Dette program tilbyder den mest effektive brug af vand og energiforbrug til service og bestik med normalt snavs. Dette er standardprogrammet, som anvendes til test.

3) Med dette program kan du hurtigt skylle madrester af tallerkener og forhindre, at der dannes lugte i apparatet. Brug ikke opvaskemiddel til dette program.

5.1 Oplysninger til testinstitutter

For at modtage den nødvendige information til udførelse af ydelsestests (f.eks. i overensstemmelse med EN60436) bedes du sende en e-mail til:

info.test@dishwasher-production.com

I din anmodning bedes du inkludere produktnummerkoden (PNC), der står på typeskiltet.

Hvis du har andre spørgsmål om din opvaskemaskine, bedes du se servicebogen, der fulgte med dit apparat.

6. INDSTILLINGER

6.1 Tilstand for programvalg og brugertilstand

Når et apparat står i tilstanden for programvalg, er det muligt at indstille et program og at åbne brugertilstanden.

Tilgængelige indstillinger i brugertilstanden:

- Niveauet af blødgøringsanlægget i henhold til vandets hårdhed.
- Aktivering eller deaktivering af AirDry.

Da apparatet lagrer de gemte indstillinger, er det ikke nødvendigt at konfigurere det inden hver cyklus.

Sådan indstiller du tilstanden for programvalg

Apparatet er i tilstanden for programvalg, når tænd/sluk-kontrollampen er tændt, og Start kontrollampen blinker.

Efter aktivering er apparatet som standard i programvalgtilstand. Hvis ikke, kan du indstille programvalgtilstanden på følgende måde:

Tryk på og hold **Start**, indtil Start kontrollampen blinker.

6.2 Blødgøringsanlæg

Blødgøringsanlægget fjerner mineraler fra vandforsyningen, som ellers kan have en negativ virkning på opvaskeresultaterne og på apparatet.

Jo højere indholdet af disse mineraler er, desto hårdere er vandet. Vandets hårdhedsgrad måles i modsvarende skalaer.

Vandets hårdhed

Tyske grader (°dH)	Franske grader (°fH)	mmol / l	Clarke-grader	Blødgøringsanlæggets niveau
47 - 50	84 - 90	8.4 - 9.0	58 - 63	10
43 - 46	76 - 83	7.6 - 8.3	53 - 57	9
37 - 42	65 - 75	6.5 - 7.5	46 - 52	8
29 - 36	51 - 64	5.1 - 6.4	36 - 45	7
23 - 28	40 - 50	4.0 - 5.0	28 - 35	6
19 - 22	33 - 39	3.3 - 3.9	23 - 27	5 1)
15 - 18	26 - 32	2.6 - 3.2	18 - 22	4
11 - 14	19 - 25	1.9 - 2.5	13 - 17	3
4 - 10	7 - 18	0.7 - 1.8	5 - 12	2
<4	<7	<0.7	< 5	1 2)

1) Fabriksindstilling.

2) Brug ikke salt på dette niveau.

Uanset den type opvaskemiddel, der anvendes, skal den rette vandhårdhedsgrad indstilles for at holde kontrollampen for påfyldning af salt aktiv.



Multitabs med salt er ikke tilstrækkeligt effektive til at blødgøre hårdt vand.

Blødgøringsanlægget skal indstilles efter det lokale vands hårdhedsgrad. Oplysning om vandets hårdhedsgrad fås hos det lokale vandværk. Det er vigtigt at vælge det rette niveau for blødgøringsanlægget for at sikre gode vaskeresultater.



Blødgøring af hårdt vand øger vand- og energiforbruget samt programvarigheden. Jo højere niveau af vandblødgørelse, des højere forbrug og længere varighed.

Sådan indstilles blødgøringsanlægget

Apparatet skal være i programvalgtilstand.

1. Sørg for, at programmærket på vælgeren står i tænd/sluk-position.
2. Tryk på **Delay** og hold den nede for at aktivere brugertilstanden. Drej samtidigt knappen mod uret, indtil programmærket indikerer det første

program. Slip **Delay**, når **Start**-lampen og tænd/sluk-lampen begynder at blinke.

- Antallet af blink fra \rightarrow viser den aktuelle indstilling, f.eks. er 5 blink + pause + 5 blink = niveau 5.
3. Tryk gentagne gange på **Delay** for at ændre indstillingen. Hvert tryk på **Delay**, øger niveau nummeret. Efter at have nået niveau 10 starter tællingen igen fra niveau 1.
 4. Bekræft indstillingen ved at dreje programknappen, til programmærket er i tænd/sluk-position igen

6.3 AirDry

AirDry forbedrer tørreresultaterne med mindre energiforbrug.

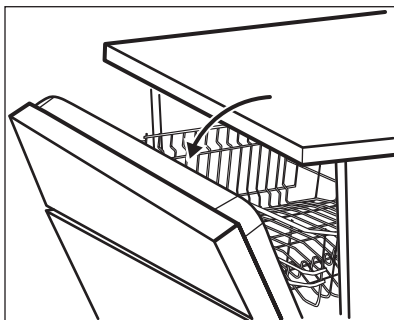

Under tørrefasen åbnes lågen automatisk og står på klem.



FORSIGTIG!

Forsøg ikke at lukke apparatets låge inden for 2 minutter efter automatisk åbning. Det kan skade apparatet.

AirDry bliver automatisk aktiveret med alle programmer, bortset fra $\frac{AM}{\text{Symbol}}$ (hvis relevant).



FORSIGTIG!

Hvis børn har adgang til apparatet, anbefales det at deaktivere AirDry, da det kan udgøre en fare at åbne lågen.

Sådan deaktiveres AirDry

Apparatet skal være i programvalgstilstand.

Sørg for, at programmærket på vælgeren indstilles til **tænd/sluk** position.

1. Tryk på **Delay** og hold den nede for at aktivere brugertilstanden. Drej samtidigt knappen mod uret, indtil programmærket indikerer det første program. Slip **Delay**, når kontrollamperne **Start** og **tænd/sluk** begynder at blinke.
2. Drej knappen mod uret, indtil programmærket indikerer det andet program.
 - Lampen \rightarrow viser den aktuelle indstilling: tændt = AirDry er aktiveret.
3. Tryk på **Delay** for at ændre indstilling.
 - Hvis lampen \rightarrow er slukket = AirDry er deaktiveret.
4. Bekræft indstillingen ved at blive ved med at dreje programknappen, til programmærket er tilbage i **tænd/sluk** position.

7. FØR FØRSTE ANVENDELSE

1. **Sørg for, at blødgøringsanlæggets aktuelle niveau svarer til vandforsynings hårdhed. Hvis ikke, bør du justere niveauet for blødgøringsanlægget.**
2. Fyld saltbeholderen.
3. Fyld beholderen til afspændingsmiddel.
4. Åbn for vandhanen.
5. Start et program for at fjerne evt. rester fra fabrikationen, der stadigvæk kan finde sig i apparatet. Brug ikke opvaskemiddel, og fyld ikke service i kurvene. Efter at have startet programmet genfylder apparatet resinen i vandblødgøringsanlægget i op til 5

minutter. Opvaskefasen starter først, når denne procedure er afsluttet. Proceduren gentages periodisk.

7.1 Saltbeholderen



FORSIGTIG!
Brug groft salt, der kun er beregnet til opvaskemaskiner. Fint salt øger risikoen for korrosion.

Saltet bruges til at gøre blødgøringsanlægget klar til drift og til at sikre gode opvaske resultater i daglig brug.

Sådan fyldes saltbeholderen

1. Drej hættten på saltbeholderen mod uret, og fjern den.
2. Hæld en liter vand i saltbeholderen (kun første gang).
3. Fyld saltbeholderen med 1 kg salt (indtil den er fuld).

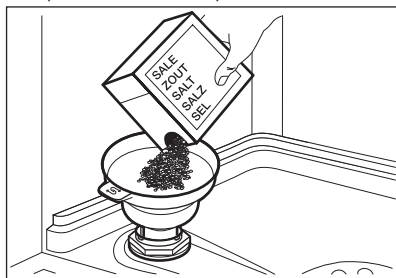

4. Ryst forsigtigt tragtten i dens håndtag for at få de sidste korn indeni.
5. Fjern saltet rundt om saltbeholderens åbning.



6. Drej hættten på saltbeholderen med uret for at lukke saltbeholderen.



FORSIGTIG!

Der kan løbe vand og salt ud af saltbeholderen, når du fylder den. Start øjeblikkeligt et program, efter du har fyldt saltbeholderen, for at forhindre korrosion.

7.2 Sådan fyldes beholderen til afspændingsmiddel

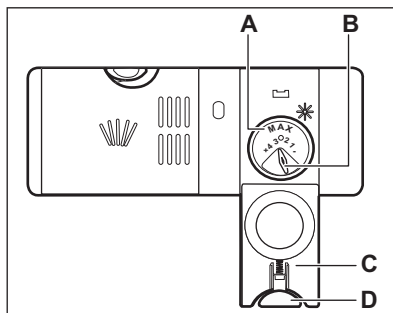
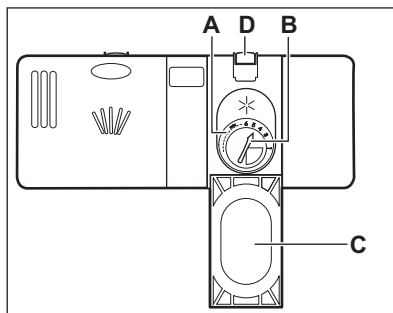

FORSIGTIG!

Brug kun afspændingsmiddel beregnet til opvaskemaskiner.

1. Tryk på udløserknappen (D) for at åbne låget (C).
2. Hæld afspændingsmidlet i beholderen (A), indtil væsken når niveauet 'max' for påfyldning.
3. Tør spildt afspændingsmiddel op med en sugende klud, så der ikke dannes for meget skum.
4. Luk lågen. Sørg for, at udløserknappen låses på plads.



Du kan stille vælgerknappen for mængden (**B**) mellem position 1 (laveste mængde) og position 4 eller 6 (største mængde).

8. DAGLIG BRUG

1. Åbn vandhanen.
2. Drej programvælgeren, indtil programmærket er ud for det program, du vil indstille. Vælg det rigtige program efter opvaskens art og graden af snavs.
 - Fyld saltbeholderen, hvis saltlamperne er tændt.
 - Fyld beholderen til afspændingsmiddel, hvis lampen for afspændingsmiddel lyser.
3. Fyld kurvene.
4. Påfyld opvaskemiddel.
5. Start programmet.

8.1 Brug af opvaskemiddel

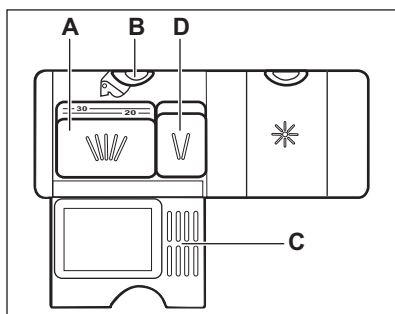
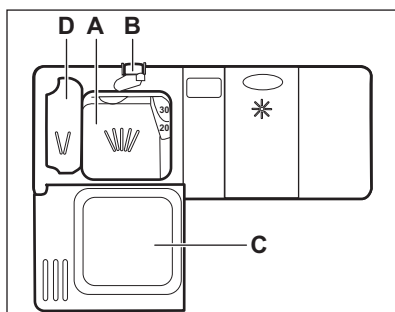

1. Tryk på udløserknappen (**B**) for at åbne låget (**C**).

2. Fyld opvaskemiddel i form af pulver eller tabletter i rummet til opvaskemiddel (**A**).
3. Hvis programmet har et trin med forvask, anbringes en lille mængde opvaskemiddel i rummet (**D**).
4. Luk lågen. Sørg for, at udløserknappen låses på plads.

8.2 Brug af multitas

Når du bruger tabletter med salt og afspændingsmiddel, må du ikke fylde saltbeholderen og beholderen til afspændingsmiddel.

1. Indstil blødgøringsanlægget til det laveste niveau.
2. Indstil beholderen til afspændingsmiddel til laveste position.

8.3 Indstilling og start af et program

Starte et program

1. Åbn vandhanen.
2. Luk apparatets låge.
3. Drej programvælgeren, indtil programmærket er ud for det program, du vil indstille.
 - Tænd-/sluk-lampen tændes.
 - Startlampen begynder at blinke.
4. Tryk på **Start**.
 - Programmet starter, og lampen for vaskefasen er tændt.
 - Tænd-/sluk-lampen og startlampen lyser.

Start af et program med senere start

1. Indstil programmet.
2. Tryk på **Delay** for at udskyde starten af programmet med 3 timer.

Lampen for senere start begynder at lyse.

3. Tryk på **Start**.

Startlampen tændes.

Når nedtællingen er slut, starter programmet.

Åbning af lågen, mens apparatet er i gang

Hvis du åbner lågen, mens et program er i gang, stopper apparatet. Det kan påvirke energiforbruget og programmets varighed. Efter du har lukket lågen, fortsætter apparatet fra det sted, hvor det blev afbrudt.



Hvis lågen er åben i mere end 30 sekunder under tørrefasen, afsluttes det igangværende program. Det sker ikke, hvis lågen åbnes af AirDry-funktionen.



Forsøg ikke at lukke apparatets låge inden for 2 minutter, efter AirDry åbner den automatisk, da dette kan forårsage skader på apparatet. Hvis lågen bagefter lukkes i yderligere 3 minutter, afsluttes det igangværende program.

Annullering af den senere start, mens nedtællingen er i gang

1. Tryk på **RESET**, og hold den nede, indtil startlampen begynder at blinke.
2. Tryk på **Start** for at starte programmet.

Annullering af program

Tryk på **Start**, og hold den nede, indtil startlampen begynder at blinke.

Sørg for, at der er opvaskemiddel i beholderen til opvaskemiddel, inden der startes et nyt program.

Program slut

Når programmet er slut, tændes → lampen. Efter 5 minutter uden brug skifter apparatet til standby, og alle kontrollamper slukkes. Det reducerer energiforbruget.

1. Deaktivér apparatet ved at dreje programknappen, til programmærket er i tænd/sluk-position.
2. Luk for vandhanen.

9. RÅD OG TIPS

9.1 Generel

Følg nedenstående tips for at sikre optimale rengørings- og tørreresultater i den daglige brug og for at hjælpe med at beskytte miljøet.

- Bortskaf madrester fra servicet sammen med køkkenaffaldet.
- Forskyl ikke service i hånden. Vælg om nødvendigt et program med forskyl.
- Brug altid hele kurveområdet.
- Sørg for, at genstandene i kurvene ikke rører eller dækker hinanden. Kun da kan vandet nå helt ind til tallerkenerne og vaske dem.
- Du kan bruge opvaskemiddel, afspændingsmiddel og salt separat,

eller du kan bruge multitabs (f.eks. "Alt-i-1"). Følg vejledningen på pakningen.

- Vælg et program i overensstemmelse med typen af opvask og graden af snavs. **ECO** tilbyder den mest effektive brug af vand og energiforbrug.

9.2 Brug af salt, afspændingsmiddel og opvaskemiddel

- Brug kun salt, afspændingsmiddel og opvaskemiddel til opvaskemaskine. Andre produkter kan beskadige apparatet.

- I områder med hårdt og meget hårdt vand anbefaler vi at bruge almindeligt opvaskemiddel (pulver, gelé, tabletter uden ekstra midler), afspændingsmiddel og salt separat for at opnå optimale rengørings- og tørreresultater.
- Kør apparatet mindst én gang om måneden med brug af det rengøringsmiddel, der er beregnet specifikt til dette formål.
- Opvasketabletter opløses ikke helt ved korte programmer. Det anbefales, at du benytter opvasketabletterne til lange programmer for at undgå rester af opvaskemidler på bordservicet.
- Brug ikke mere end den angivne mængde opvaskemiddel. Se anvisningerne på opvaskemidlets emballage.
- Vask ikke genstande af træ, horn, aluminium, tin og kobber i opvaskemaskinen.
- Vask ikke ting i opvaskemaskinen, som kan opsuge vand (svampe, klude).
- Fjern store madrester fra tallerkener.
- Læg kogegrej med fastbrændt mad i blød, inden det vaskes i apparatet.
- Stil hule ting (f.eks. kopper, glas og gryder) med åbningen nedad.
- Sørg for, at glas ikke rører hinanden.
- Læg de lette ting i øverste kurv. Sørg for, at tingene ikke kan flytte sig frit.
- Læg bestik og små ting i bestikkurven.
- Sørg for, at spulearmene kan bevæge sig frit, før du starter et opvaskeprogram.

9.3 Gør følgende, hvis du ønsker at holde op med at bruge multitabletter

Gør følgende, inden du starter med at bruge separat opvaskemiddel, salt og afspændingsmiddel.

1. Indstil det højeste niveau for blødgøringsanlæg.
2. Sørg for, at saltbeholderen og beholderen til afspændingsmiddel er fuld.
3. Start det korteste program med en skyllefase. Tilsæt ikke opvaskemiddel, og fyld ikke noget i kurvene.
4. Justér blødgøringsanlægget til det lokale vands hårdhedsgrad, når programmet er slut.
5. Justér doseringen af afspændingsmiddel.

9.4 Fyldning af kurvene

- Fyld kun opvaskemaskinen med service/bestik/glas og andre dele, som tåler maskinopvask.

9.5 Før programmet startes

Inden du starter programmet, skal du være sikker på, at:

- Filtrene er rene og korrekt sat i.
- Hætten til saltbeholderen er spændt.
- Spulearmene ikke er tilstoppet.
- Der er nok salt og afspændingsmiddel (medmindre du bruger multitabletter).
- Genstandene er lagt korrekt i kurvene.
- Det valgte program passer til opvaskens art og graden af snavs.
- Der anvendes den rette mængde opvaskemiddel.

9.6 Tømning af kurvene

1. Lad servicet køle af, før du tager det ud af maskinen. Varme genstande beskadiges nemt.
2. Tøm først nederste kurv og derefter øverste kurv.



Efter programmet er afsluttet, kan der stadigvæk være vand på apparatets indvendige overflader.

10. VEDLIGEHOLDELSE OG RENGØRING



ADVARSEL!

Sluk for apparatet, og tag stikket ud af kontakten inden vedligeholdelse.



Tilsmudsede filtre og tilstoppede spulearme forringer vaskeresultaterne. Kontrollér dem jævnligt og rengør dem, om nødvendigt.

10.1 Rengøring af filtre

Filtersystemet består af 3 dele.

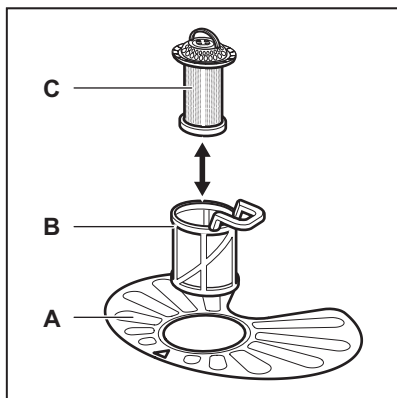

1. Drej filteret (B) mod uret, og tag det ud.

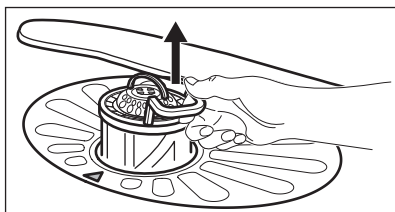
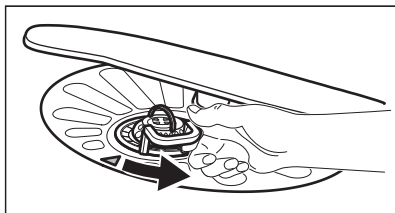

2. Tag filteret (C) ud af filteret (B).
3. Tag det flade filter (A) ud.

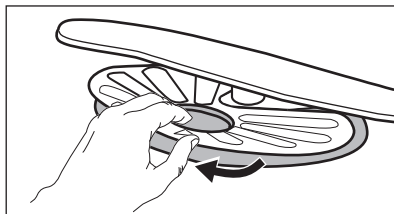

4. Skyl filterene.

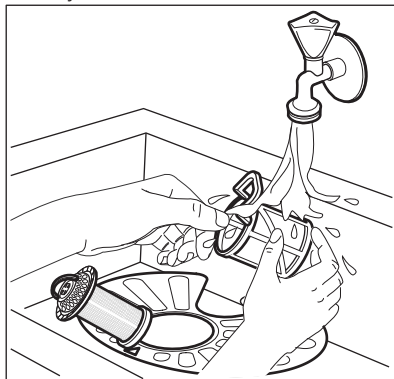

5. Sørg for, at der ikke er madrester eller snavs i eller omkring bundkarrets kant.
6. Sæt det flade filter (A) på plads. Sørg for, at det sidder korrekt fast under de 2 skinner.

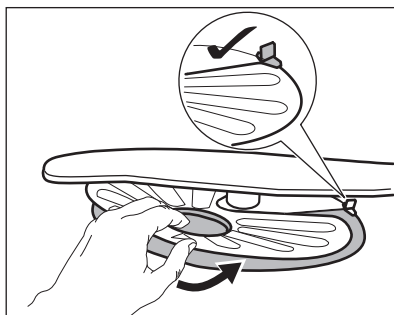

7. Saml filterene (B) og (C).
8. Sæt filteret (B) på plads i det flade filter (A). Drej det med uret, indtil det klikker på plads.

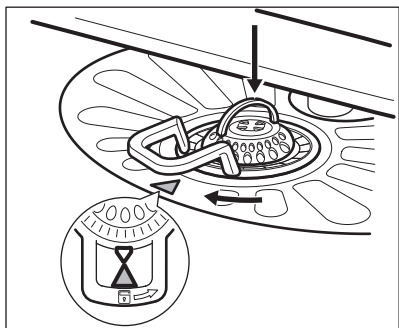

FORSIGTIG!

Hvis filtrene sidder forkert, kan det give dårlige opvaskeresultater og beskadige apparatet.

10.2 Rengøring af spulearme

Fjern ikke spulearmene. Hvis hullerne i spulearmene tilstoppes, kan det tiloversblevne snavs fjernes med en tynd, spids genstand.

10.3 Udvendig rengøring

- Rengør apparatet med en fugtig, blød klud.

- Brug kun et neutralt rengøringsmiddel.
- Brug ikke slibende midler, skuresvampe eller opløsningsmidler.

10.4 Indvendig rengøring

- Rengør apparatet omhyggeligt, herunder dørens gummipakning, med en blød og fugtig klud.
- Hvis du regelmæssigt bruger programmer af kort varighed, kan disse efterlade ophobninger af fedt og kalk i apparatet. For at forhindre dette anbefaler vi, at du kører programmer af lang varighed mindst 2 gange om måneden.
- For at bevare dit apparats ydeevne bedst muligt anbefaler vi at bruge et rengøringsprodukt, der er beregnet til opvaskemaskine, en gang om måneden. Følg anvisningerne på produktets emballage omhyggeligt.

11. FEJLFINDING

Inden du kontakter et autoriseret servicecenter, bør du kontrollere, om du kan løse problemet selv ved hjælp af informationen i tabellen, hvis apparatet ikke starter, eller hvis det stopper under drift.



ADVARSEL!

Reparationer, der ikke udføres korrekt, kan resultere i alvorlig risiko for brugerens sikkerhed. Eventuelle reparationer skal udføres af kvalificeret personale.

Ved visse problemer blinker slutlampen med mellemrum og angiver hermed en funktionsfejl.

Størstedelen af de problemer, der kan opstå, kan løses, uden at det er nødvendigt at kontakte et autoriseret servicecenter.

Problem og alarmkode	Mulig årsag og løsning
Du kan ikke tænde for apparatet.	<ul style="list-style-type: none"> • Kontrollér, at netstikket er sat rigtigt i stikkontakten. • Kontrollér, at der ikke er sprunget en sikring i sikringsdåsen.
Programmet starter ikke.	<ul style="list-style-type: none"> • Kontrollér, at apparatets låge er lukket. • Tryk på Start. • Hvis den udskudte start er indstillet, kan du annullere indstillingen eller vente på, at nedtællingen er færdig. • Apparatet er ved at gøre blødgøringsanlægget klar til drift. Det kan tage ca. 5 minutter.
Apparatet fyldes ikke med vand. <ul style="list-style-type: none"> • Slutlampen blinker 1 gang med mellemrum. • Start-lampen blinker kontinuerligt. 	<ul style="list-style-type: none"> • Kontrollér, at der åbnet for vandhanen. • Kontrollér, at vandtrykket ikke er for lavt. Kontakt dit lokale vandværk for at få disse oplysninger. • Kontrollér, at vandhanen ikke er tilstoppet. • Sørg for, at filteret i tilløbsslangen ikke er tilstoppet. • Kontrollér, at tilløbsslangen ikke er knækket eller bøjet.
Apparatet tømmer ikke vandet ud. <ul style="list-style-type: none"> • Slutlampen blinker 2 gange med mellemrum. • Start-lampen blinker kontinuerligt. 	<ul style="list-style-type: none"> • Kontrollér, at vandlåsen ikke er tilstoppet. • Kontrollér, at afløbsslangen ikke er knækket eller bøjet.
Overløbsikringen er blevet udløst. <ul style="list-style-type: none"> • Slutlampen blinker 3 gange med mellemrum. • Start-lampen blinker kontinuerligt. 	<ul style="list-style-type: none"> • Luk for vandhanen, og kontakt et autoriseret servicecenter.
Apparatet stopper og starter flere gange under drift.	<ul style="list-style-type: none"> • Det er normalt. Det giver optimale rengøringsresultater og energibesparelser.
Programmet varer for længe.	<ul style="list-style-type: none"> • Hvis funktionen for udskudt start er indstillet, kan du annullere indstillingen for udskydelse eller vente på, at nedtællingen er færdig.
Lille lækage fra apparatets låge.	<ul style="list-style-type: none"> • Apparatet er ikke i vater. Løsn eller stram de justerbare ben (hvis relevant). • Apparatets låge står ikke centralt på karret. Indstil det bageste ben (hvis relevant).
Apparatets låge er svær at lukke.	<ul style="list-style-type: none"> • Apparatet er ikke i vater. Løsn eller stram de justerbare ben (hvis relevant). • Dele af bordservicet stikker ud fra kurvene.
Raslende/bankende lyde indvendigt fra apparatet.	<ul style="list-style-type: none"> • Bordservicet ligger ikke ordentligt i kurvene. Se brochuren til fyldning af kurve. • Sørg for, at spulearmene kan rotere frit.

Problem og alarmkode	Mulig årsag og løsning
Apparatet udløser afbryderen.	<ul style="list-style-type: none"> • Strømstyrken er utilstrækkelig til at forsyne alle anvendte apparater samtidigt. Kontrollér kontaktstrømstyrken og målerens kapacitet eller sluk for et af de anvendte apparater. • Intern elektrisk fejl i apparatet. Kontakt et autoriseret servicecenter.



Se "**Før ibrugtagning**", "**Daglig brug**" eller "**Råd og tips**" for andre mulige årsager.

servicecenter, hvis problemet opstår igen.

Kontakt et autoriseret servicecenter i forbindelse med alarmkoder, der ikke er beskrevet i tabellen.

Når du har kontrolleret apparatet, skal du trykke på **Start**. Kontakt et autoriseret

11.1 Opvaske- og tørringsresultaterne er utilfredsstillende

Problem	Mulig årsag og løsning
Dårlig opvask.	<ul style="list-style-type: none"> • Se "Daglig brug", "Råd og tips" og brochuren til fyldning af kurv. • Brug mere intensive opvaskeprogrammer. • Rengør spulearmens dyser og filter. Se "Vedligeholdelse og rengøring".
Dårlig tørring.	<ul style="list-style-type: none"> • Bordservice har været efterladt for længe i et lukket apparat. • Der er intet afspændingsmiddel, eller der er ikke blevet doseret nok afspændingsmiddel. Indstil beholderen til afspændingsmiddel til et højere niveau. • Det kan være nødvendigt at tørre plastikgenstande med et viskestykke. • Vi anbefaler altid at bruge afspændingsmiddel, selv sammen med multitabletter.
Der er hvidlige striber eller en blålig belægning på glas og service.	<ul style="list-style-type: none"> • Der er for meget afspændingsmiddel. Sæt afspændingsmiddelniveauet til et lavere niveau. • Der er for meget opvaskemiddel.
Der er pletter og tørre vanddråber på glas og tallerkener.	<ul style="list-style-type: none"> • Der er for lidt afspændingsmiddel. Sæt afspændingsmiddelniveauet til et højere niveau. • Det kan skyldes kvaliteten af afspændingsmidlet.

Problem	Mulig årsag og løsning
Tallerkenerne er våde.	<ul style="list-style-type: none"> • Programmet har ikke en tørrefase eller har en tørrefase med lav temperatur. • Beholderen til afspændingsmiddel er tom. • Det kan skyldes kvaliteten af afspændingsmidlet. • Det kan skyldes kvaliteten af multitabletterne. Prøv et andet mærke eller aktiver beholderen til afspændingsmidlet og brug afspændingsmidlet sammen med multitabletterne.
Apparatets inderside er våd.	<ul style="list-style-type: none"> • Dette er ikke en fejl i apparatet. Det forårsages af fugten i luften, som kondenserer på væggene.
Usædvanlig skum under opvask.	<ul style="list-style-type: none"> • Brug kun opvaskemidlet til opvaskemaskiner. • Der er en lækage i beholderen til afspændingsmiddel. Kontakt et autoriseret servicecenter.
Spor af rust på bestik.	<ul style="list-style-type: none"> • Der er for meget salt i det vand, der bruges til opvask. Se "Blødgøringsanlægget". • Bestik af sølv og rustfrit stål blev anbragt sammen. Undgå at placere genstande af sølv og rustfrit stål i nærheden af hinanden.
Der er rester af opvaskemiddel i beholderen i slutningen af programmet.	<ul style="list-style-type: none"> • Opvasketabsen sad fast i beholderen og blev derfor ikke vasket helt væk af vand. • Vand kan ikke vaske opvaskemiddel væk fra beholderen. Sørg for, at spulearmen ikke er blokeret eller tilstoppet. • Sørg for, at genstandene i kurvene ikke forhindrer låget på beholderen til opvaskemiddel i at blive åbnet.
Lugte i apparatet.	<ul style="list-style-type: none"> • Se "Indvendig rengøring".
Kalkaflejringer på bordservice, på karret og på lågens inderside.	<ul style="list-style-type: none"> • Saltniveauet er lavt, kontroller påfyldningslampen. • Hætten til saltbeholderen er løs. • Vandet fra hanen er hårdt. Se "Blødgøringsanlægget". • Selv hvis du bruger multitabs, bør du bruge salt og indstille regeneration af blødgøringsanlægget. Se "Blødgøringsanlægget". • Hvis der stadigvæk er kalkaflejringer, bør du rengøre apparatet med rengøringsmidler, der er beregnet specifikt til dette formål. • Prøv et andet opvaskemiddel. • Kontakt producenten af opvaskemidlet.
Mat, affarvet eller krakeleret bordservice.	<ul style="list-style-type: none"> • Sørg for, at det kun er genstande, som kan komme i opvaskemaskine, der bliver vasket i apparatet. • Fyld og tøm kurven forsigtigt. Se brochuren til fyldning af kurve. • Læg de sarte ting i øverste kurv.



Se "Før ibrugtagning", "Daglig brug" eller "Råd og tips" for andre mulige årsager.

12. PRODUKTDATABLAD

Varemærk	AEG
Model	FEB31600ZM 911529188
Nominal kapacitet (standardindstillinger for sted)	13
Energieffektivitetsklasse	A+
Energiforbrug i kWh/år på grundlag af 280 normale opvaskecyklusser med maskinen tilsluttet koldt vand og til forbrug i laveffekttilstandene. Det faktiske energiforbrug afhænger af, hvorledes maskinen benyttes.	295
Den normale opvaskecyklus' energiforbrug (kWh)	1.039
Elforbrug i slukket tilstand (W)	0.50
Elforbrug i left on-tilstand (W)	5.0
Vandforbrug i liter/år på grundlag af 280 normale opvaskecyklusser. Det faktiske vandforbrug afhænger af, hvorledes maskinen benyttes	3080
Tørreevneklasse på skalaen A (mest effektiv) til G (mindst effektiv)	A
"Normalprogrammet" er den normale opvaskecyklus, som energimærket og oplysningsskemaet henviser til, at dette program er egnet til opvask af normalt snavset service, og at det er det mest effektive program med hensyn til det kombinerede energi- og vandforbrug for den pågældende type service. Det angives som "øko"-program.	ECO
Programvarigheden for den normale opvaskecyklus i minutter	227
Varigheden af left on-tilstanden (min)	5
Emission af luftbåren støj udtrykt som (dB(A) re 1 pW)	49
Model beregnet til indbygning J/N	Ja

13. YDERLIGERE TEKNISKE OPLYSNINGER

Mål	Bredde/højde/dybde (mm)	596 / 818-878 / 575
-----	-------------------------	---------------------

Tilslutning, el ¹⁾	Spænding (V)	220 - 240
	Frekvens (Hz)	50
Vandforsyningens tryk	Min. / maks. bar (MPa)	0.5 (0.05) / 8 (0.8)
Vandtilførsel	Koldt vand eller varmt vand ²⁾	maks. 60 °C

¹⁾ Se typeskiltet for andre værdier.

²⁾ Hvis det varme vand leveres af alternativ energikilde (f.eks. solfangere), bruges tilslutning til varmt vand for at spare på energien.

14. MILJØHENSYN

Genbrug materialer med symbolet . Anbring emballagematerialet i passende beholdere til genbrug. Hjælp med at beskytte miljøet og menneskelig sundhed samt at genbruge affald af elektriske og elektroniske apparater.

Kasser ikke apparater, der er mærket med symbolet , sammen med husholdningsaffaldet. Lever produktet tilbage til din lokale genbrugsplads eller kontakt din kommune.

INHOUDSOPGAVE

1. VEILIGHEIDSINFORMATIE.....	22
2. VEILIGHEIDSVOORSCHRIFTEN.....	24
3. PRODUCTBESCHRIJVING.....	26
4. BEDIENINGSPANEEL.....	27
5. PROGRAMMA'S.....	27
6. INSTELLINGEN.....	28
7. VOOR HET EERSTE GEBRUIK.....	31
8. DAGELIJKS GEBRUIK.....	32
9. AANWIJZINGEN EN TIPS.....	34
10. ONDERHOUD EN REINIGING.....	35
11. PROBLEEMOPLOSSING.....	37
12. PRODUCTINFORMATIEBLAD.....	40
13. EXTRA TECHNISCHE INFORMATIE.....	41

VOOR PERFECTE RESULTATEN

Bedankt dat u voor dit AEG-product heeft gekozen. Dit apparaat is ontworpen om vele jaren uitstekend te presteren, met innovatieve technologieën die het leven gemakkelijker helpen maken met functies die gewone apparaten wellicht niet hebben. Neem een paar minuten de tijd om het door te lezen zodat u er optimaal van kunt profiteren.

Ga naar onze website voor:



Advies over gebruik, brochures, het oplossen van problemen en onderhoudsinformatie:

www.aeg.com/webselfservice



Registreer uw product voor een betere service:

www.registeraeg.com



Koop accessoires, verbruiksartikelen en originele reserveonderdelen voor uw apparaat:

www.aeg.com/shop

KLANTENSERVICE

Gebruik altijd originele onderdelen.

Als u contact opneemt met de klantenservice zorg dat u de volgende gegevens bij de hand hebt: model, productnummer, serienummer.

Deze informatie wordt vermeld op het typeplaatje.

 Waarschuwing / Belangrijke veiligheidsinformatie

 Algemene informatie en tips

 Milieu-informatie

Wijzigingen voorbehouden.

1. VEILIGHEIDSINFORMATIE

Lees zorgvuldig de meegeleverde instructies voor installatie en gebruik van het apparaat. De fabrikant is

niet verantwoordelijk voor verwondingen of schade die voortvloeit uit de onjuiste installatie of het onjuiste gebruik. Bewaar de instructies altijd op een veilige, toegankelijke plek voor toekomstig gebruik.

1.1 Veiligheid van kinderen en kwetsbare mensen

- Dit apparaat kan worden gebruikt door kinderen van 8 jaar en ouder en door mensen met beperkte lichamelijke, zintuiglijke of verstandelijke vermogens of een gebrek aan ervaring en kennis, indien zij onder toezicht staan of instructies hebben gekregen over het veilig gebruiken van het apparaat en indien zij de eventuele gevaren begrijpen.
- Kinderen tussen de 3 en 8 jaar oud en personen met zware en complexe beperkingen dienen altijd uit de buurt van het apparaat te worden gehouden, tenzij ze voortdurend onder toezicht staan.
- Kinderen jonger dan 3 jaar dienen, mits zij voortdurend onder toezicht staan, bij het apparaat uit de buurt te worden gehouden.
- Laat kinderen niet met het apparaat spelen.
- Houd reinigingsmiddelen uit de buurt van kinderen.
- Houd kinderen en huisdieren uit de buurt van het apparaat als de deur open is.
- Kinderen mogen zonder toezicht geen reinigings- en onderhoudswerkzaamheden aan het apparaat uitvoeren.

1.2 Algemene veiligheid

- Dit apparaat is bedoeld voor gebruik in huishoudelijke en soortgelijke toepassingen, zoals:
 - boerderijen; personeelskeukens in winkels, kantoren of andere werkomgevingen;
 - door gasten in hotels, motels, bed&breakfasts- en andere woonomgevingen.
- De specificatie van dit apparaat niet wijzigen.
- De waterdruk (minimaal en maximaal) moet liggen tussen 0.5 (0.05) / 8 (0.8) bar (MPa)

- Volg het maximale aantal 13 plaatsen.
- Als de voedingskabel beschadigd is, moet de fabrikant, een erkende serviceverlener of een gekwalificeerd persoon deze vervangen teneinde gevaarlijke situaties te voorkomen.
- Leg het bestek in de besteklade met de scherpe randen naar beneden of leg ze horizontaal in de besteklade met de scherpe randen naar beneden.
- Laat om ongelukken te voorkomen het apparaat niet onbeheerd achter met open deur.
- Schakel het apparaat uit en trek de stekker uit het stopcontact voordat u onderhoudshandelingen verricht.
- Gebruik geen waterstralen onder druk en/of stoom om het apparaat te reinigen.
- Als het apparaat is voorzien van ventilatieopeningen in de basis, mogen deze niet worden afgedekt met bijv. een vloerkleed.
- Het apparaat moet met de nieuwe slangset worden aangesloten op een kraan. Oude slangsets mogen niet opnieuw worden gebruikt.

2. VEILIGHEIDSVOORSCHRIFTEN

2.1 Installatie



WAARSCHUWING!

Alleen een erkende installatietechnicus mag het apparaat installeren.

- Verwijder alle verpakkingsmaterialen.
- Installeer en gebruik geen beschadigd apparaat.
- Gebruik het apparaat niet voordat u het in de ingebouwde structuur installeert omwille van veiligheidsredenen.
- Volg de installatie-instructies op die zijn meegeleverd met het apparaat.
- Pas altijd op bij verplaatsing van het apparaat, want het is zwaar. Gebruik altijd veiligheidshandschoenen en gesloten schoeisel.

- Installeer of gebruik het apparaat niet op een plek waar de temperatuur onder de 0 °C komt.
- Installeer het apparaat op een veilige en geschikte plaats die aan alle installatie-eisen voldoet.

2.2 Elektrische aansluiting



WAARSCHUWING!

Gevaar voor brand en elektrische schokken.

- Dit apparaat moet worden aangesloten op een geaard stopcontact.
- Zorg ervoor dat de parameters op het vermogensplaatje overeenkomen met elektrische vermogen van de netstroom.
- Gebruik altijd een juist geïnstalleerd schokbestendig stopcontact.

- Gebruik geen meerwegstekkers en verlengsnoeren.
- Zorg dat u de hoofdstekker en kabel niet beschadigt. Indien de voedingskabel moet worden vervangen, dan moet dit gebeuren door onze Klantenservice.
- Steek de stekker pas in het stopcontact als de installatie is voltooid. Zorg ervoor dat het netsnoer na installatie bereikbaar is.
- Trek niet aan het netsnoer om het apparaat los te koppelen. Trek altijd aan de stekker.
- Het apparaat is voorzien van een 13 ampère stekker. Als de zekering van de stekker vervangen moet worden, moet een ASTA (BS 1362)-zekering van 13-ampère worden gebruikt (uitsluitend VK en Ierland).

2.3 Aansluiting aan de waterleiding

- Beschadig de waterslangen niet.
- Indien buizen lang niet zijn gebruikt, er reparaties hebben plaatsgevonden of er nieuwe apparaten zijn geplaatst (watermeters, enz.), moet u, voordat de nieuwe buizen worden aangesloten, het water laten stromen tot het schoon en helder is.
- Zorg ervoor dat er geen zichtbare waterlekken zijn tijdens en na het eerste gebruik van het apparaat.
- De watertoevoerslang heeft een veiligheidsventiel en een omhulsel met een hoofdkabel aan de binnenkant.

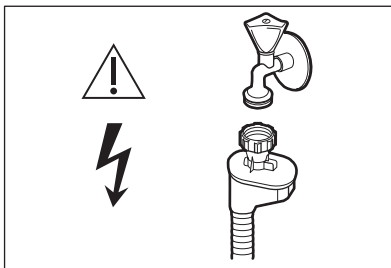

WAARSCHUWING!
Gevaarlijke spanning.

- Als de watertoevoerslang beschadigd is, sluit dan onmiddellijk de waterkraan en haal de stekker uit het stopcontact. Neem contact op met de service-afdeling om de watertoevoerslang te vervangen.

2.4 Gebruik

- Plaats geen ontvlambare producten of items die vochtig zijn door ontvlambare producten in, bij of op het apparaat.
- Vaatwasmiddel is gevaarlijk. Volg de veiligheidsinstructies op de verpakking van het wasmiddel op.
- Speel niet met het water van het apparaat en drink het niet op.
- Verwijder de borden pas uit het apparaat als het programma is voltooid. Er kan wat wasmiddel op de vaat achterblijven.
- Ga niet op de open deur zitten of staan
- Het apparaat kan hete stoom laten ontsnappen als u de deur opent terwijl er een programma wordt uitgevoerd.

2.5 Service

- Neem contact op met de erkende servicedienst voor reparatie van het apparaat.
- Gebruik uitsluitend originele reserveonderdelen.

2.6 Verwijdering



WAARSCHUWING!

Gevaar voor letsel of verstikking.

- Haal de stekker uit het stopcontact.
- Snij het netsnoer van het apparaat af en gooi dit weg.
- Verwijder de deurgreep om te voorkomen dat kinderen en huisdieren opgesloten raken in het apparaat.

3. PRODUCTBESCHRIJVING

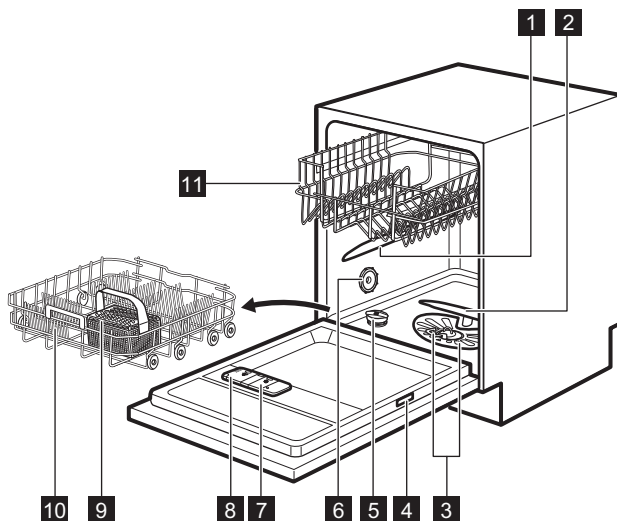

1 Bovenste sproeiarm

2 Onderste sproeiarm

3 Filters

4 Typeplaatje

5 Zoutreservoir

6 Ventilatie

7 Glansmiddeldoseerbakje

8 Vaatwasmiddeldoseerbakje

9 Bestekkorf

10 Onderkorf



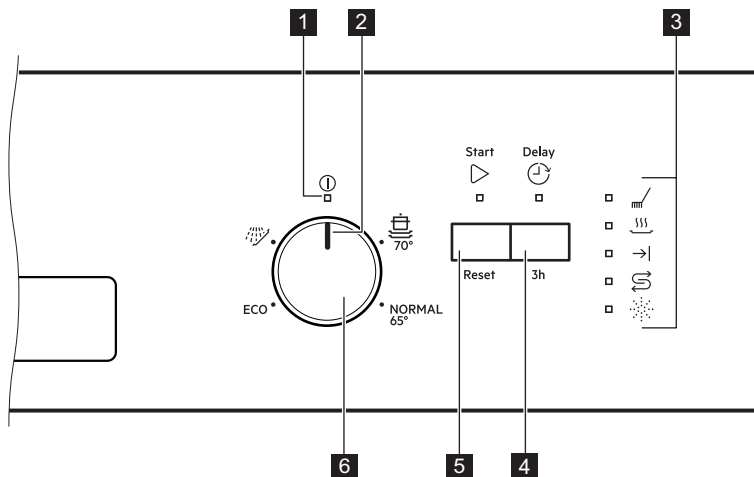

11 Bovenkorf

4. BEDIENINGSPANEEL





- 1** Controlelampje Aan/uit
- 2** Programmawijzer
- 3** Indicatielampjes
- 4** Toets startuitstel
- 5** Starttoets
- 6** Programmaknop

4.1 Indicatielampjes

Aanduiding	Beschrijving
	Wasfase. Gaat aan wanneer de wasfase loopt.
	Droogfase. Gaat aan wanneer de droogfase loopt.
	Einde-indicatielampje.
	Glansmiddelindicatielampje. Dit indicatielampje is altijd uit als het programma in werking is.
	Zoutindicatielampje. Dit indicatielampje is altijd uit als het programma in werking is.

5. PROGRAMMA'S

De volgorde van de programma's in de tabel geven mogelijk hun volgorde op het bedieningspaneel niet weer.

Programma	Mate van vervuiling Type lading	Programmafases	Verbruiksgegevens 1)		
			Duur (min.)	Energie- (kWh)	Water (l)
ECO 2)	Normaal bevuild Serviesgoed en bestek	<ul style="list-style-type: none"> • Voorspoelen • Wassen 50 °C • Spoelingen • Drogen 	227	1.039	11
	Sterk bevuild Serviesgoed, bestek en pannen	<ul style="list-style-type: none"> • Voorspoelen • Wassen 70 °C • Spoelingen • Drogen 	155 - 170	1.5 - 1.7	14 - 15
NORMAL	Normaal bevuild Serviesgoed en bestek	<ul style="list-style-type: none"> • Voorspoelen • Wassen 65 °C • Spoelingen • Drogen 	130 - 140	1.4 - 1.6	15 - 17
 3)	Alles	<ul style="list-style-type: none"> • Voorspoelen 	14	0.1	5

1) De druk en temperatuur van het water, de variaties in stroomtoevoer, de opties en de hoeveelheid vaat kan de verbruikswaarden veranderen.

2) Dit programma biedt het meest efficiënte water- en energieverbruik voor normaal vervuild serviesgoed en bestek. Dit is het standaardprogramma voor testinstituten.

3) Met dit programma kunt u voedselresten snel van de vaat afspoelen om te voorkomen dat geuren in het apparaat achterblijven. U hoeft voor dit programma geen afwasmiddel te gebruiken.

5.1 Aanwijzingen voor testinstituten

Om de nodige informatie te ontvangen over het uitvoeren van prestatietesten (bijv. volgens EN60436) stuurt u een e-mail naar:

info.test@dishwasher-production.com

Vermeld in uw verzoek de productnummercode (PNC) dat u op het typeplaatje aantreft.

Raadpleeg voor andere vragen betreffende uw vaatwasmachine het serviceboekje dat met uw apparaat is meegeleverd.

6. INSTELLINGEN

6.1 Programmakeuzemodus en gebruikersmodus

Als het apparaat in de programmakeuzemodus staat, kan een programma worden ingesteld en de gebruikersmodus worden ingevoerd.

Instellingen die in de gebruikersmodus beschikbaar zijn:

- Het niveau van de waterverzachter afgestemd op de waterhardheid.

- De activering of deactivering van AirDry.

Omdat het apparaat de instellingen opslaat, hoeft u deze niet bij aanvang van iedere cyclus te configureren.

De programmakeuzemodus instellen

Het apparaat staat in de programmakeuzemodus als het

indicatielampje aan/uit gaat branden en het Start-lampje gaat knipperen.

Na de activering bevindt het apparaat zich standaard in de programmakeuzemodus. Als dit niet zo is, stelt u de programmakeuzemodus als volgt in:

Houd **Start** ingedrukt totdat Start-lampje knippert.

6.2 De waterontharder

De waterontharder verwijdert mineralen van de watertoevoer die een nadelige invloed hebben op de wasresultaten en het apparaat.

Hoe hoger het gehalte van deze mineralen, des te harder is het water. De

waterhardheid wordt gemeten in de volgende gelijkwaardige schalen.

De waterontharder moet worden afgesteld op de hardheid van het water in uw woonplaats. Uw waterleidingbedrijf kan u informeren over de hardheid van het water in uw woonplaats. Het is belangrijk om het correcte niveau voor de waterontharder in te stellen voor goede wasresultaten.



Het verzachten van hard water verhoogt het verbruik van water en energie, alsook de duur van het programma. Hoe hoger het niveau van waterverzachter, hoe hoger het verbruik en hoe langer de duur.

Waterhardheid

Duitse hardheid (°dH)	Franse hardheid (°fH)	mmol / l	Clarke-hardheid	Wateronthardingsniveau
47 - 50	84 - 90	8,4 - 9,0	58 - 63	10
43 - 46	76 - 83	7,6 - 8,3	53 - 57	9
37 - 42	65 - 75	6,5 - 7,5	46 - 52	8
29 - 36	51 - 64	5,1 - 6,4	36 - 45	7
23 - 28	40 - 50	4,0 - 5,0	28 - 35	6
19 - 22	33 - 39	3,3 - 3,9	23 - 27	5 1)
15 - 18	26 - 32	2,6 - 3,2	18 - 22	4
11 - 14	19 - 25	1,9 - 2,5	13 - 17	3
4 - 10	7 - 18	0,7 - 1,8	5 - 12	2
<4	<7	<0,7	<5	1 2)

1) Fabrieksinstelling.

2) Gebruik geen zout op dit niveau.

Stel ongeacht het gebruikte soort wasmiddel het juiste waterhardheidsniveau in om de bijvulindicator voor zout geactiveerd te houden.



Multivaatwastabletten die zout bevatten zijn niet effectief genoeg als waterontharder.

Het waterontharderniveau instellen

Het apparaat moet in de programmakeuzemodus staan.

1. Zorg ervoor dat de programma-aanwijzer op de knop op de aan/uitstand staat.

2. Houd om naar de gebruikersmodus te gaan **Delay** ingedrukt. Draai tegelijkertijd de programmaschakelaar linksom, totdat de programma-aanwijzer het eerste programma aanduidt. Laat **Delay** los als de indicatielampjes **Start** en aan/uit gaan knipperen.
 - Het met tussenpozen knipperen van **→|** duidt op de huidige instelling, bijv. 5 knipperingen + pauze + 5 knipperingen = niveau 5.
3. Druk herhaaldelijk op **Delay** om de instelling te wijzigen. Bij iedere druk op **Delay** gaat het niveau nummer omhoog. Als niveau 10 wordt bereikt, begint het tellen weer vanaf niveau 1.
4. Draai om de instelling te bevestigen, de programmaschakelaar totdat de programma-aanwijzer weer op de uit-stand staat.

6.3 AirDry

AirDry biedt goede droogresultaten met minder energieverbruik.

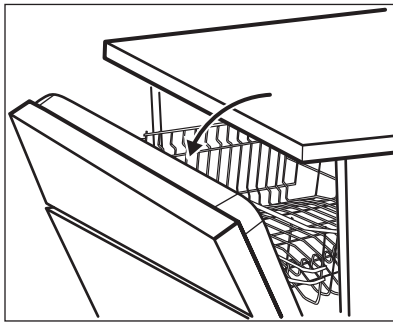

Tijdens de droogfase opent de deur automatisch en blijft op een kier staan.



LET OP!
Probeer de deur van het apparaat niet binnen 2 minuten na automatisch openen te sluiten. Dit kan het apparaat beschadigen.

AirDry wordt automatisch bij alle programma's geactiveerd, behalve bij  (indien van toepassing).



LET OP!

Als het apparaat toegankelijk is voor kinderen, adviseren wij u om AirDry te deactiveren, omdat het openen van de deur gevaarlijk kan zijn.

Het deactiveren van AirDry

Het apparaat moet in de programmaselectiemodus staan.

Zorg ervoor dat de programma-aanwijzer op de knop op de **aan/uit**-stand staat.

1. Houd om naar de gebruikersmodus te gaan **Delay** ingedrukt. Draai tegelijkertijd de programmaschakelaar linksom, totdat de programma-aanwijzer het eerste programma aanduidt. Laat **Delay** los als de indicatielampjes **Start** en **aan/uit** gaan knipperen.
2. Draai de knop linksom, totdat de programma-aanwijzer het tweede programma aanduidt.
 - Het indicatielampje **→|** geeft de huidige instelling aan: aan = AirDry is ingeschakeld.
3. Druk op **Delay** om de instelling te wijzigen.
 - Als het indicatielampje **→|** uit is = AirDry is gedeactiveerd.
4. Draai om de instelling te bevestigen, de programmaschakelaar totdat de programma-aanwijzer weer op de **aan/uit**-stand staat.

7. VOOR HET EERSTE GEBRUIK

1. **Controleer of het ingestelde stand van de waterontharder juist is voor de waterhardheid in uw omgeving. Indien niet, stel dan de stand van de waterontharder juist in.**
2. Vul het zoutreservoir.
3. Vul het glansspoelmiddeldoseerbakje.
4. Draai de waterkraan open.
5. Start een programma om resten te verwijderen die misschien nog in het apparaat zijn achtergebleven. Gebruik geen afwasmiddel en plaats geen vaat in de korven.

Na het starten van het programma laadt het apparaat de hars in de waterverzachter maximaal 5 minuten op. De wasfase start pas nadat deze procedure voltooid is. De procedure wordt regelmatig herhaald.

7.1 Het zoutreservoir



LET OP!

Gebruik uitsluitend grof zout dat voor vaatwassers is gemaakt. Fijn zout verhoogt het risico op corrosie.

Het zout wordt gebruikt om de hars in de waterontharder te herladen en voor goede wasresultaten voor dagelijks gebruik.

Het zoutreservoir vullen

1. Draai de dop linksom om het zoutreservoir te openen.
2. Doe 1 liter water in het zoutreservoir (alleen de eerste keer).
3. Vul het zoutreservoir met 1 kg zout (totdat het vol is).

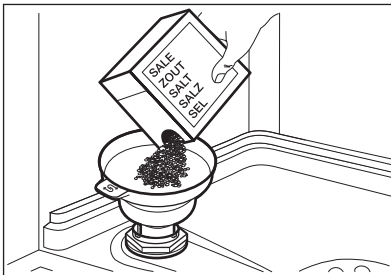

4. Schud de trechter voorzichtig bij het handvat om de laatste korrels erin te krijgen.
5. Verwijder het zout rond de opening van het zoutreservoir.

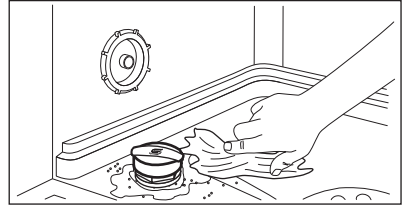

6. Draai de dop van het zoutreservoir rechtsom om het zoutreservoir te sluiten.



LET OP!

Water en zout kunnen uit het zoutreservoir stromen als u het bijvult. Start na het bijvullen van het zoutreservoir onmiddellijk een programma om corrosie te voorkomen.

7.2 Het vullen van het glansmiddeldoseerbakje

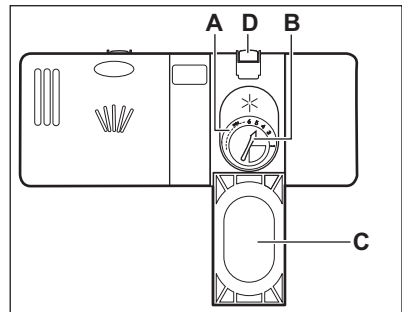

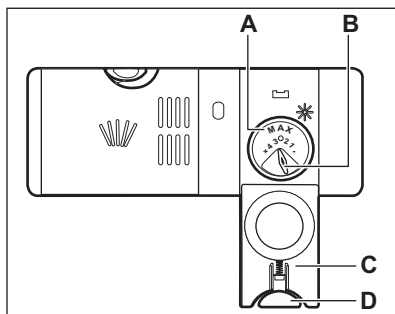
**LET OP!**

Gebruik alleen glansmiddel voor vaatwassers.

1. Druk op de ontgrendelknop (D) om de deksel te openen (C).

8. DAGELIJKS GEBRUIK

1. Draai de waterkraan open.
2. Draai de programmaschakelaar tot de programmamarkering op één lijn staat met het programma dat u wilt instellen. U dient het juiste programma in te stellen voor het type lading en de mate van vervuiling.
 - Vul het zoutreservoir als het zoutindicatielampje brandt.
 - Vul het glansmiddeldoseerbakje als het indicatielampje van het glansmiddel brandt.
3. Ruim de korven in.
4. Voeg vaatwasmiddel toe.
5. Het programma starten.

8.1 Vaatwasmiddel gebruiken

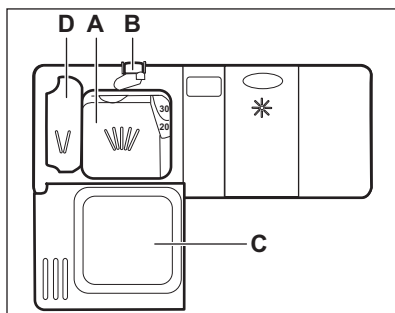

2. Giet het glansmiddel in het doseervakje (A) tot de vloeistof het niveau 'max' heeft bereikt.
3. Verwijder gemorst glansmiddel met een absorberend doekje om te voorkomen dat er te veel schuim ontstaat.
4. Sluit het deksel. Zorg ervoor dat het ontgrendelknopje op zijn plaats dichtklikt.



U kunt het schuifje voor de vrij te geven hoeveelheid (B) instellen tussen stand 1 (laagste hoeveelheid) en stand 4 of 6 (hoogste hoeveelheid).

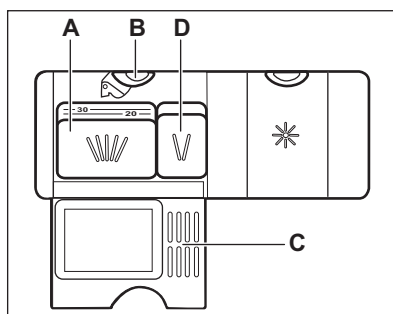

1. Druk op de ontgrendelknop (B) om de deksel te openen (C).
2. Doe de vaatwastablet of het poeder in het doseerbakje (A).
3. Als het programma over een voorspoelfase beschikt, plaats dan een kleine dosis vaatwasmiddel in doseerbakje (D).
4. Sluit het deksel. Zorg ervoor dat het ontgrendelknopje op zijn plaats dichtklikt.

8.2 Gebruik van multitabletten

Als u tabletten gebruikt die zout en glansmiddel bevatten, is het niet nodig om de doseerbakjes voor zout en glansmiddel te vullen.

1. Stel de waterontharder op het laagste niveau in.
2. Stel de dosering van het glansmiddel in op de laagste stand.

8.3 Een programma instellen en starten

Een programma starten

1. Draai de waterkraan open.
2. Sluit de deur van het apparaat.
3. Draai de programmaschakelaar tot de programmamarkering op één lijn staat met het programma dat u wilt instellen.
 - Het controlelampje aan/uit gaat branden.
 - Het indicatielampje start begint te knipperen.
4. Druk op **Start**.
 - Het programma start en het indicatielampje van de wasfase is aan.
 - Het indicatielampje aan/uit en het indicatielampje start gaan aan.

Een programma starten met een uitgestelde start

1. Stel het programma in.
2. Druk op **Delay** om de start van het programma met drie uur uit te stellen.

Het controlelampje startuitstel gaat branden.

3. Druk op **Start**.
Het indicatielampje gaat branden.
Als het aftelproces voltooid is, wordt het programma gestart.

De deur openen als het apparaat in werking is

Als u de deur opent terwijl een programma loopt, stopt het apparaat. Dit kan het energieverbruik en de programmaduur beïnvloeden. Als u de deur weer sluit, gaat het apparaat verder vanaf het moment van onderbreking.



Als de deur tijdens de droogfase langer dan 30 seconden wordt geopend, stopt het lopende programma. Dit gebeurt niet als de deur wordt geopend door de functie AirDry.



Probeer de deur van het apparaat niet binnen 2 minuten nadat AirDry hem automatisch opent te openen, want dit kan schade aan het apparaat veroorzaken. Als hierna de deur gedurende nog 3 minuten wordt gesloten, beëindigt het draaiende programma.

De uitgestelde start annuleren tijdens het aftellen

1. Houd **RESET** ingedrukt tot het startlampje gaat knipperen.
2. Druk op **Start** om het programma te starten.

Het programma annuleren

Houd **Start** ingedrukt tot het startlampje gaat knipperen.

Controleer of er afwasmiddel in het afwasmiddeldoseerbakje aanwezig is voordat u een nieuw programma start.

Einde van het programma

Als het programma is voltooid, gaat lampje → branden. Na het apparaat 5 minuten niet te hebben gebruikt, schakelt het in de stand-by en gaan alle indicatielampjes uit. Zo wordt het energieverbruik verminderd.

1. Draai om het apparaat uit te schakelen, de programmaschakelaar totdat de programma-aanwijzer op de uit-stand staat.
2. Draai de waterkraan dicht.

9. AANWIJZINGEN EN TIPS

9.1 Algemene

Volg de onderstaande tips om te zorgen voor optimale schoonmaak- en droogresultaten en ook het milieu te helpen beschermen.

- Verwijder grotere etensresten van de borden en gooi ze in de vuilnisbak.
- Spoel de vaat niet eerst af. Kies indien nodig een programma met voorwasfase.
- Gebruik altijd de hele ruimte van de mandjes.
- Zorg ervoor dat de vaat in de manden elkaar niet raakt of overlapt. Alleen dan kan het water de vaat volledig bereiken en wassen.
- U kunt apart vaatwasmiddel, glansmiddel en zout gebruiken of kiezen voor het gebruik van multitabletten (bijv. "alles-in-1"). Volg de instructies op de verpakking.
- Kies een programma volgens het type vaat en de mate van vervuiling.

ECO biedt het meest efficiënte verbruik van water en energie.

9.2 Gebruik van zout, glansmiddel en vaatwasmiddel

- Gebruik enkel zout, glansmiddel en vaatwasmiddel voor afwasautomaten. Overige producten kunnen het apparaat beschadigen.
- Maar in gebieden met hard en erg hard water raden we het gebruik aan van enkelvoudig vaatwasmiddel (poeder, gel, tabletten zonder extra middelen), met afzonderlijk glansmiddel en zout voor optimale reinigings- en droogresultaten.
- Draai het apparaat minstens eenmaal per maand met een apparaatreiniger die hier speciaal voor bestemd is.
- Vaatwasmiddelttabletten lossen bij korte programma's niet geheel op. Om te voorkomen dat vaatwasmiddelresten op het servies achterblijven, raden we u aan om tabletten enkel bij lange programma's te gebruiken.
- Gebruik niet meer dan de juiste hoeveelheid vaatwasmiddel. Zie de

instructies van de vaatwasmiddelfabrikant.

9.3 Wat moet u doen als u wilt stoppen met het gebruik van multitabletten

Doe het volgende voordat u begint met het gebruiken van apart wasmiddel, zout en glansmiddel.

1. Stel het hoogste niveau van de waterontharder in.
2. Zorg ervoor dat het zout- en het glansmiddeldoseerbakje gevuld zijn.
3. Start het kortste programma met een spoelfase. Voeg geen afwasmiddel toe en ruim de mandjes niet in.
4. Als het programma is voltooid, wijzigt u de waterontharder in de waterhardheid van uw omgeving.
5. Stel de hoeveelheid glansmiddel in.

9.4 De korven inruimen

- Gebruik het apparaat uitsluitend om afwasmachinebestendige voorwerpen af te wassen.
- Reinig geen voorwerpen in het apparaat die gemaakt zijn van hout, hoorn, aluminium, tin en koper.
- Reinig geen voorwerpen in het apparaat die water kunnen absorberen (sponzen, keukenhanddoeken).
- Verwijder grote voedselresten van de borden.
- Week kookgerei met aangebrande voedselresten voor voordat u ze in het apparaat zet.
- Plaats holle voorwerpen (bijv. kopjes, glazen en pannen) met de opening naar beneden.
- Zorg er voor dat glazen elkaar niet aanraken.
- Leg lichte voorwerpen in het bovenrek. Zorg ervoor dat de voorwerpen niet kunnen verschuiven.
- Doe bestek en kleine items in het bestekmand.
- Zorg er voor dat de spoeiarmen vrij kunnen ronddraaien voordat u een programma start.

9.5 Voor het starten van een programma

Zorg er, voordat u het gekozen programma start, voor dat:

- De filters schoon zijn en correct zijn geplaatst.
- De dop van het zoutreservoir goed dicht zit.
- De sproeiarmen niet zijn verstopt.
- Er regeneriezout en glansmiddel is toegevoegd (tenzij u gecombineerde afwastabletten gebruikt).
- De positie van de items in de mandjes correct is.
- Het programma geschikt is voor het type lading en de mate van bevuilding.

- De juiste hoeveelheid afwasmiddel is gebruikt.

9.6 De rekken uitrusten

1. Laat de borden afkoelen voordat u deze uit het apparaat neemt. Hete borden zijn gevoelig voor beschadigingen.
2. Ruim eerst het onderrek en dan het bovenrek uit.

- i** Na voltooiing van het programma kan er zich aan de binnenkant van het apparaat nog water bevinden.

10. ONDERHOUD EN REINIGING



WAARSCHUWING!

Schakel het apparaat uit en trek de stekker uit het stopcontact voordat u onderhoudshandelingen verricht.



Vuile filters en verstopte sproeiarmen verminderen de wasresultaten. Controleer regelmatig de filters en reinig deze zo nodig.

10.1 De filters reinigen

Het filtersysteem bestaat uit 3 delen.

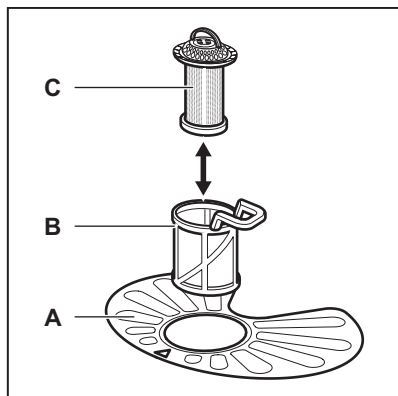

1. Draai de filter (B) linksom en verwijder het.

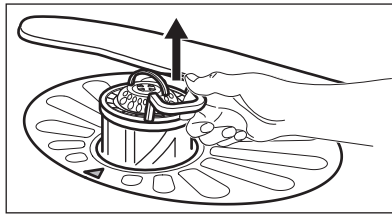
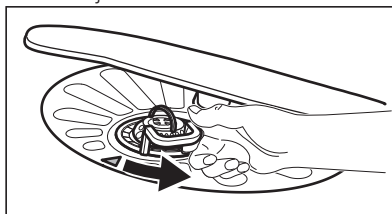

2. Verwijder de filter (C) uit de filter (B).
3. Verwijder de platte filter (A).

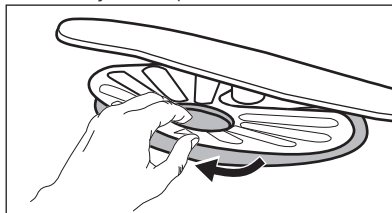

4. Was de filters.

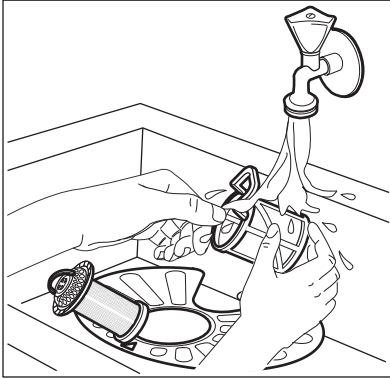

5. Zorg ervoor dat er geen etensresten of vuil in of rond de rand van de opvangbak zitten.
6. Plaats de platte filter terug (A). Zorg ervoor dat het goed onder de 2 geleidingen zit.

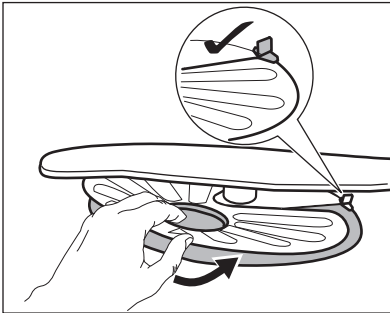

7. Plaats de filters (B) en (C) terug.
8. Plaats de filter (B) terug in de platte filter (A). Rechtsom draaien tot het vastzit.

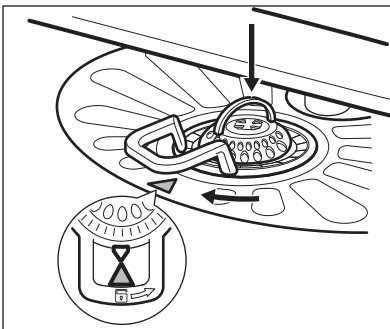

LET OP!

Een onjuiste plaatsing van de filters kan leiden tot slechte wasresultaten en het apparaat beschadigen.

10.2 De sproeiarmen reinigen

Probeer niet de sproeiarmen te verwijderen. Als etensresten de openingen in de sproeiarmen hebben verstopt, verwijder deze dan met een smal en puntig voorwerp.

10.3 Buitenkant reinigen

- Maak het apparaat schoon met een vochtige, zachte doek.
- Gebruik alleen neutrale schoonmaakmiddelen.
- Gebruik geen schuurmiddelen, schuursponsjes of oplosmiddelen.

10.4 De binnenkant van de machine reinigen

- Reinig het apparaat zorgvuldig, inclusief de rubberen afdichting van de deur, met een zachte, vochtige doek.
- Als u regelmatig korte programma's gebruikt dan kunnen er vetresten en kalkaanslag achterblijven in het apparaat. Om dit te voorkomen raden we aan minstens 2 keer per maand programma's met een lange duur te gebruiken.
- Om de prestaties van uw apparaat op en top te houden raden we u aan iedere maand een specifiek schoonmaakproduct voor vaatwasmachines te gebruiken. Volg de instructies op de verpakking van de producten zorgvuldig op.

11. PROBLEEMOPLOSSING

Als het apparaat niet start of stopt tijdens de bediening, kijk dan voordat u contact opneemt met de klantenservice of u het probleem zelf kunt oplossen met behulp van de informatie in de tabel.



WAARSCHUWING!

Niet juist uitgevoerde reparaties kunnen de veiligheid van de gebruiker ernstig in gevaar brengen. Alle reparaties moeten worden uitgevoerd door bevoegd personeel.

Bij sommige problemen knippert het eindlampje om een storing aan te geven.

Het merendeel van de problemen die ontstaan kunnen worden opgelost zonder contact op te nemen met een erkend servicecentrum.

Probleem en alarmcode	Mogelijke oorzaak en oplossing
U kunt het apparaat niet activeren.	<ul style="list-style-type: none"> • Zorg dat de stekker in het stopcontact zit. • Zorg dat er geen zekering in de zekeringenkast is doorgebrand.
Het programma start niet.	<ul style="list-style-type: none"> • Zorg dat de deur van het apparaat is gesloten. • Druk op Start. • Als startuitstel is ingesteld, annuleert u deze functie of wacht u tot het einde van het aftellen. • Het apparaat is begonnen met de oplaadprocedure van de hars in de waterontharder. De duur van de procedure is ongeveer 5 minuten.
Het apparaat wordt niet gevuld met water. <ul style="list-style-type: none"> • Het eindlampje knippert 1 keer onderbroken. • Het indicatielampje Start knippert constant. 	<ul style="list-style-type: none"> • Controleer of de waterkraan is geopend. • Zorg dat de waterdruk niet te laag is. Neem hiervoor zo nodig contact op met uw lokale waterleidingbedrijf. • Controleer of de waterkraan niet verstopt is. • Controleer of het filter in de toevoerslang niet verstopt is. • Controleer of er geen knikken of bochten in de watertoevoerslang aanwezig zijn.
Het apparaat pompt geen water weg. <ul style="list-style-type: none"> • Het eindlampje knippert 2 keer onderbroken. • Het indicatielampje Start knippert constant. 	<ul style="list-style-type: none"> • Controleer of de gootsteenafvoer niet verstopt is. • Controleer of er geen knikken of bochten in de waterafvoerslang aanwezig zijn.

Probleem en alarmcode	Mogelijke oorzaak en oplossing
De anti-overstromingsbeveiliging is aan. <ul style="list-style-type: none"> Het eindlampje knippert 3 keer onderbroken. Het indicatielampje Start knippert constant. 	<ul style="list-style-type: none"> Draai de waterkraan dicht en neem contact op met de service-afdeling.
Het apparaat stopt en start meerdere keren tijdens de werking.	<ul style="list-style-type: none"> Dat is normaal. Het voorziet in optimale reinigingsresultaten en energiebesparing.
Het programma duurt te lang.	<ul style="list-style-type: none"> Als de optie uitgestelde start is ingesteld, annuleert u deze functie of wacht u tot het aftellen is voltooid.
Kleine lekkage uit de deur van het apparaat.	<ul style="list-style-type: none"> Het apparaat staat niet waterpas. Draai aan de verstelbare pootjes (indien van toepassing). De deur van het apparaat is niet gecentreerd op de kuip. Verstel de achterpoot (indien van toepassing).
De deur van het apparaat sluit moeilijk.	<ul style="list-style-type: none"> Het apparaat staat niet waterpas. Draai aan de verstelbare pootjes (indien van toepassing). Delen van het serviesgoed steken uit de korven.
Ratelende / kloppende geluiden vanuit het apparaat.	<ul style="list-style-type: none"> Het serviesgoed is niet juist in de korven gerangschikt. Raadpleeg de folder voor het laden van de korven. Zorg ervoor dat de sproeiarmen vrij kunnen ronddraaien.
Het apparaat maakt kortsluiting.	<ul style="list-style-type: none"> De stroomsterkte is onvoldoende om alle tegelijk werkende apparaten van stroom te voorzien. Controleer de stroomsterkte van het stopcontact en het vermogen op de meter, of zet één van de in gebruik zijnde apparaten uit. Interne elektrische storing van het apparaat. Neem contact op met een servicecentrum.



Raadpleeg "**Voor het eerste gebruik**", "**Dagelijks gebruik**", of "**Aanwijzingen en tips**" voor andere mogelijke oorzaken.

opnieuw optreedt, neemt u contact op met onze klantenservice.

Voor alarmcodes die niet in de tabel vermeld zijn, neemt u contact op met de service-afdeling.

Druk als u het apparaat gecontroleerd heeft op **Start**. Als het probleem

11.1 De was- en droogresultaten zijn niet naar tevredenheid

Probleem	Mogelijke oorzaak en oplossing
Slechte wasresultaten.	<ul style="list-style-type: none"> • Raadpleeg "Dagelijks gebruik", "Aanwijzingen en tips" en de folder voor het laden van de korf. • Gebruik intensievere wasprogramma's. • Maak de inspuitsers van de sproeiarm en het filter schoon. Zie "Onderhoud en reiniging".
Slechte droogresultaten.	<ul style="list-style-type: none"> • Serviesgoed heeft te lang in het gesloten apparaat gestaan. • Het glansmiddel is op of de dosering van glansmiddel is niet voldoende. Stel de dosering van het glansmiddel in op een hogere stand. • Plastic voorwerpen moeten mogelijk met een doek worden afgedroogd. • We raden aan altijd glansmiddel te gebruiken, zelfs in combinatie met wastabletten.
Witte strepen of een blauwe waas op glazen en serviesgoed.	<ul style="list-style-type: none"> • De vrijgegeven hoeveelheid glansmiddel is te hoog. Zet de dosering van het glansmiddel op een lagere stand. • Er is te veel vaatwasmiddel gebruikt.
Vlekken en opgedroogde waternvlekken op glazen en servies.	<ul style="list-style-type: none"> • De vrijgegeven hoeveelheid glansmiddel is te laag. Zet de dosering van het glansmiddel op een hogere stand. • De kwaliteit van het glansmiddel kan de oorzaak zijn.
Het serviesgoed is nat.	<ul style="list-style-type: none"> • Het programma heeft geen droogfase of heeft een droogfase met lage temperatuur. • Het glansmiddeldoseerbakje is leeg. • De kwaliteit van het glansmiddel kan de oorzaak zijn. • De kwaliteit van de multitabletten kan de oorzaak zijn. Probeer een ander merk of activeer het glansmiddeldoseerbakje en gebruik het glansmiddel samen met de multitabletten.
De binnenkant van het apparaat is nat.	<ul style="list-style-type: none"> • Dit is geen fout van het apparaat. Het wordt veroorzaakt door de vochtigheid in de lucht die tegen de wanden condenseert.
Opvallend veel schuim tijdens het wassen.	<ul style="list-style-type: none"> • Gebruik alleen wasmiddel voor afwasautomaten. • Het glansmiddeldoseerbakje is lek. Neem contact op met de klantenservice.
Roestresten op bestek.	<ul style="list-style-type: none"> • Er wordt voor het wassen teveel zout in het water gebruikt. Zie "De waterontharder instellen". • Zilver en roestvrijstalen bestek zijn samen geplaatst. Zet zilveren en roestvrijstalen voorwerpen niet dicht bij elkaar.

Probleem	Mogelijke oorzaak en oplossing
Er bevinden zich aan het einde van het programma resten van vaatwasmiddel in het vaatwasmiddeldoseerbakje.	<ul style="list-style-type: none"> • De vaatwastablet raakte klem in het vaatwasmiddeldoseerbakje en is daardoor niet volledig weggespoeld door het water. • Het water kan het vaatwasmiddel niet uit het vaatwasmiddeldoseerbakje spoelen. Zorg ervoor dat de bovenste sproeiarm niet geblokkeerd of verstopt is. • Zorg dat voorwerpen in de rekken het openen van het klepje van het afwasmiddeldoseerbakje niet kunnen belemmeren.
Geuren in het apparaat.	<ul style="list-style-type: none"> • Raadpleeg "Reiniging binnenkant".
Kalkresten op het serviesgoed, op de kuip en aan de binnenkant van de deur.	<ul style="list-style-type: none"> • Het zoutniveau is laag, controleer de bijvulaanduiding. • De dop van het zoutreservoir zit los. • U heeft hard kraanwater. Zie 'De waterontharder instellen'. • Gebruik zelfs met multitabletten zout en stel de waterontharder in. Zie 'De waterontharder instellen'. • Indien de kalkaanslag blijft bestaan, reinigt u het apparaat met reinigingsmiddelen die hier speciaal voor zijn bestemd. • Probeer een ander wasmiddel. • Neem contact op met de wasmiddelfabrikant.
Dof, ontleurd of afgeschilverd serviesgoed.	<ul style="list-style-type: none"> • Zorg dat alleen vaatwasmachinebestendige voorwerpen in het apparaat worden gewassen. • Laad de korf voorzichtig in en uit. Raadpleeg de folder voor het laden van de korven. • Leg tere voorwerpen in de bovenkorf.



Raadpleeg "**Voor het eerste gebruik**", "**Dagelijks gebruik**" of "**Aanwijzingen en tips**" voor mogelijke andere oorzaken.

12. PRODUCTINFORMATIEBLAD

Handelsmerk	AEG
Model	FEB31600ZM 911529188
Nominale capaciteit (standaardcouverts)	13
Energie-efficiëntieklasse	A+

Energieverbruik in kWh per jaar, gebaseerd op 280 standaardcycli met toevoer van koud water en het verbruik in de energiebesparende standen. Het werkelijke energieverbruik wordt bepaald door de wijze waarop het apparaat wordt gebruikt.	295
Energieverbruik van standaard reinigingscyclus (kWh)	1.039
Het elektriciteitsverbruik in de uit-stand (W)	0.50
Het elektriciteitsverbruik in de sluimerstand (W)	5.0
Waterverbruik in liter per jaar, op basis van 280 standaard reinigingscycli. Het werkelijke waterverbruik hangt af van hoe het apparaat wordt gebruikt	3080
Droogefficiencyklasse op een schaal van G (minst efficiënt) tot A (meest efficiënt)	A
Het "standaardprogramma" de standaardcyclus is waarop de informatie op het etiket en de productkaart betrekking heeft, dat dit programma geschikt is voor het wassen van normaal bevuild tafelgerei, en dat het het meest efficiënte programma is wat het gecombineerd energie- en waterverbruik betreft Het wordt aangeduid als "Eco" -programma.	ECO
Programmatijd van standaard reinigingscyclus (min)	227
De duur van de sluimerstand (min)	5
Geluidsvermogensniveau (db(A) re 1pW)	49
Ingebouwde apparatuur J/N	Ja

13. EXTRA TECHNISCHE INFORMATIE

Afmetingen	Breedte / hoogte / diepte (mm)	596 / 818-878 / 575
Elektrische aansluiting 1)	Voltage (V)	220 - 240
	Frequentie (Hz)	50
Watertoevoerdruk	Min. / max. bar (MPa)	0.5 (0.05) / 8 (0.8)
Watertoevoer	Koud water of warm water 2)	max. 60 °C

1) Zie het typeplaatje voor andere waarden.

2) Als het hete water door een alternatieve, milieuvriendelijkere energiebron geproduceerd wordt (bijv. zonnepanelen), gebruik dan een heetwatervoorziening om het energieverbruik te verminderen.

14. MILIEUBESCHERMING

Recycleer de materialen met het symbool . Gooi de verpakking in een geschikte afvalcontainer om het te recyclen. Bescherm het milieu en de volksgezondheid en recycleer op een correcte manier het afval van elektrische en elektronische apparaten. Gooi

apparaten gemarkeerd met het symbool  niet weg met het huishoudelijk afval. Breng het product naar het milieustation bij u in de buurt of neem contact op met de gemeente.

CONTENTS

1. SAFETY INFORMATION.....	43
2. SAFETY INSTRUCTIONS.....	45
3. PRODUCT DESCRIPTION.....	47
4. CONTROL PANEL.....	48
5. PROGRAMMES.....	48
6. SETTINGS.....	49
7. BEFORE FIRST USE.....	51
8. DAILY USE.....	53
9. HINTS AND TIPS.....	54
10. CARE AND CLEANING.....	55
11. TROUBLESHOOTING.....	57
12. PRODUCT INFORMATION SHEET	60
13. ADDITIONAL TECHNICAL INFORMATION.....	61

FOR PERFECT RESULTS

Thank you for choosing this AEG product. We have created it to give you impeccable performance for many years, with innovative technologies that help make life simpler - features you might not find on ordinary appliances. Please spend a few minutes reading to get the very best from it.

Visit our website for:



Get usage advice, brochures, trouble shooter, service information:

www.aeg.com/webselfservice



Register your product for better service:

www.registeraeg.com



Buy Accessories, Consumables and Original spare parts for your appliance:

www.aeg.com/shop

CUSTOMER CARE AND SERVICE

Always use original spare parts.

When contacting our Authorised Service Centre, ensure that you have the following data available: Model, PNC, Serial Number.

The information can be found on the rating plate.

 Warning / Caution-Safety information

 General information and tips

 Environmental information

Subject to change without notice.

1. SAFETY INFORMATION

Before the installation and use of the appliance, carefully read the supplied instructions. The

manufacturer is not responsible for any injuries or damage that are the result of incorrect installation or usage. Always keep the instructions in a safe and accessible location for future reference.

1.1 Children and vulnerable people safety

- This appliance can be used by children aged from 8 years and above and persons with reduced physical, sensory or mental capabilities or lack of experience and knowledge if they have been given supervision or instruction concerning the use of the appliance in a safe way and understand the hazards involved.
- Children between 3 and 8 years of age and persons with very extensive and complex disabilities shall be kept away from the appliance unless continuously supervised.
- Children of less than 3 years of age should be kept away from the appliance unless continuously supervised.
- Do not let children play with the appliance.
- Keep detergents away from children.
- Keep children and pets away from the appliance when the door is open.
- Children shall not carry out cleaning and user maintenance of the appliance without supervision.

1.2 General Safety

- This appliance is intended to be used in household and similar applications such as:
 - farm houses; staff kitchen areas in shops, offices and other working environments;
 - by clients in hotels, motels, bed & breakfast and other residential type environments.
- Do not change the specification of this appliance.
- The operating water pressure (minimum and maximum) must be between 0.5 (0.05) / 8 (0.8) bar (MPa)
- Follow the maximum number of 13 place settings.

- If the supply cord is damaged, it must be replaced by the manufacturer, its Authorised Service Centre or similarly qualified persons in order to avoid a hazard.
- Put the cutlery in the cutlery basket with the sharp ends pointing down or put them in the cutlery drawer in a horizontal position with the sharp edges down.
- Do not leave the appliance with the open door unattended to avoid stepping accidentally onto it.
- Before any maintenance operation, deactivate the appliance and disconnect the mains plug from the socket.
- Do not use high pressure water sprays and/or steam to clean the appliance.
- If the appliance has ventilation openings in the base, they must not be covered e.g. by a carpet.
- The appliance is to be connected to the water mains using the new supplied hose-sets. Old hose sets must not be reused.

2. SAFETY INSTRUCTIONS

2.1 Installation



WARNING!

Only a qualified person must install this appliance.

- Remove all the packaging.
- Do not install or use a damaged appliance.
- Do not use the appliance before installing it in the built-in structure due to safety manner.
- Follow the installation instructions supplied with the appliance.
- Always take care when moving the appliance as it is heavy. Always use safety gloves and enclosed footwear.
- Do not install or use the appliance where the temperature is less than 0 °C.
- Install the appliance in a safe and suitable place that meets installation requirements.

2.2 Electrical connection



WARNING!

Risk of fire and electric shock.

- The appliance must be earthed.
- Make sure that the parameters on the rating plate are compatible with the electrical ratings of the mains power supply.
- Always use a correctly installed shockproof socket.
- Do not use multi-plug adapters and extension cables.
- Make sure not to cause damage to the mains plug and to the mains cable. Should the mains cable need to be replaced, this must be carried out by our Authorised Service Centre.
- Connect the mains plug to the mains socket only at the end of the installation. Make sure that there is access to the mains plug after the installation.

- Do not pull the mains cable to disconnect the appliance. Always pull the mains plug.
- This appliance is fitted with a 13 A mains plug. If it is necessary to change the mains plug fuse, use only a 13 A ASTA (BS 1362) fuse (UK and Ireland only).

2.3 Water connection

- Do not cause damage to the water hoses.
- Before connection to new pipes, pipes not used for a long time, where repair work has been carried out or new devices fitted (water meters, etc.), let the water flow until it is clean and clear.
- Ensure that there are no visible water leaks during and after the first use of the appliance.
- The water inlet hose has a safety valve and a sheath with an inner mains cable.

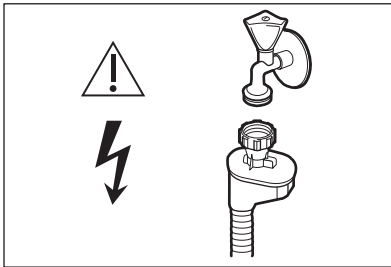

WARNING!

Dangerous voltage.

- If the water inlet hose is damaged, immediately close the water tap and disconnect the mains plug from the

mains socket. Contact the Authorised Service Centre to replace the water inlet hose.

2.4 Use

- Do not put flammable products or items that are wet with flammable products in, near or on the appliance.
- Dishwasher detergents are dangerous. Follow the safety instructions on the detergent packaging.
- Do not drink and play with the water in the appliance.
- Do not remove the dishes from the appliance until the programme is complete. Some detergent may remain on the dishes.
- Do not sit or stand on the open door of the appliance.
- The appliance can release hot steam if you open the door while a programme operates.

2.5 Service

- To repair the appliance contact the Authorised Service Centre.
- Use original spare parts only.

2.6 Disposal



WARNING!

Risk of injury or suffocation.

- Disconnect the appliance from the mains supply.
- Cut off the mains cable and discard it.
- Remove the door catch to prevent children and pets to get closed in the appliance.

3. PRODUCT DESCRIPTION

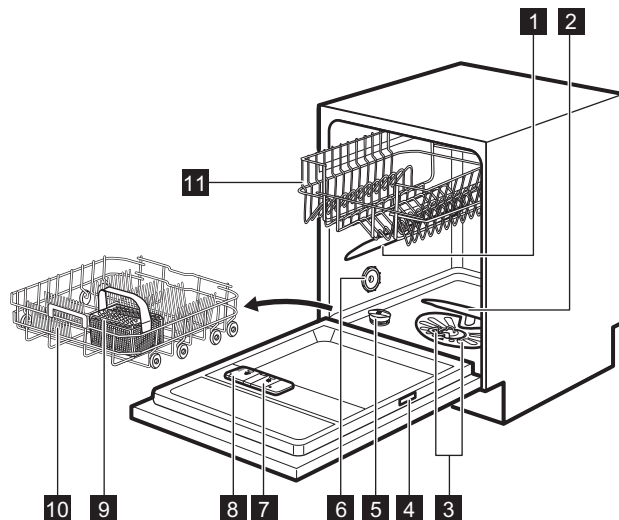

1 Upper spray arm

2 Lower spray arm

3 Filters

4 Rating plate

5 Salt container

6 Air vent

7 Rinse aid dispenser

8 Detergent dispenser

9 Cutlery basket

10 Lower basket

11 Upper basket

4. CONTROL PANEL

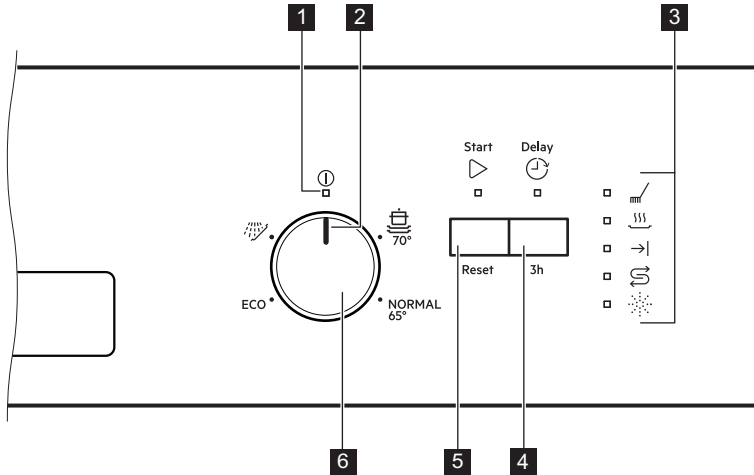



- | | |
|---------------------------|-------------------------|
| 1 On/off indicator | 5 Start button |
| 2 Programme marker | 6 Programme knob |
| 3 Indicators | |
| 4 Delay button | |

4.1 Indicators

Indicator	Description
	Washing phase. It comes on when the washing phase operates.
	Drying phase. It comes on when the drying phase operates.
	End indicator.
	Rinse aid indicator. It is always off while the programme operates.
	Salt indicator. It is always off while the programme operates.

5. PROGRAMMES

The order of the programmes in the table may not reflect their sequence on the control panel.

Programme	Degree of soil Type of load	Programme phases	Consumption values 1)		
			Duration (min)	Energy (kWh)	Water (l)
ECO 2)	Normal soil Crockery and cutlery	<ul style="list-style-type: none"> • Prewash • Wash 50 °C • Rinses • Dry 	227	1.039	11
	Heavy soil Crockery, cut- lery, pots and pans	<ul style="list-style-type: none"> • Prewash • Wash 70 °C • Rinses • Dry 	155 - 170	1.5 - 1.7	14 - 15
NORMAL	Normal soil Crockery and cutlery	<ul style="list-style-type: none"> • Prewash • Wash 65 °C • Rinses • Dry 	130 - 140	1.4 - 1.6	15 - 17
 3)	All	<ul style="list-style-type: none"> • Prewash 	14	0.1	5

1) The pressure and the temperature of the water, the variations of the mains supply, the options and the quantity of dishes can change the values.

2) This programme offers the most efficient use of water and energy consumption for crockery and cutlery with normal soil. This is the standard programme for test institutes.

3) With this programme, you can quickly rinse off food remains from dishes and prevent odours forming in the appliance. Do not use detergent with this programme.

5.1 Information for test institutes

To receive the necessary information for conducting performance tests (e.g. according to EN60436), send an email to:

info.test@dishwasher-production.com

In your request please include the product number code (PNC) found on the rating plate.

For any other questions regarding your dishwasher please refer to the service book provided with your appliance.

6. SETTINGS

6.1 Programme selection mode and user mode

When the appliance is in programme selection mode it is possible to set a programme and to enter the user mode.

Settings available in the user mode:

- The level of water softener according to the water hardness.
- Activation or deactivation of AirDry.

As the appliance stores the saved settings, there is no need to configure it before every cycle.

How to set the programme selection mode

The appliance is in programme selection mode when the on/off indicator is on and Start indicator flashes.

After activation, the appliance is in programme selection mode by default. If not, set the programme selection mode the following way:

Press and hold **Start** until Start indicator flashes.

6.2 The water softener

The water softener removes minerals from the water supply, which would have a negative effect on the washing results and on the appliance.

The higher the content of these minerals, the harder your water is. Water hardness is measured in equivalent scales.

The water softener should be adjusted according to the hardness of the water in your area. Your local water authority can advise you on the hardness of the water

in your area. It is important to set the right level of the water softener to assure good washing results.



Softening hard water increases the consumption of water and energy as well as the programme duration. The higher the level of water softener, the higher the consumption and the longer the duration.

Water hardness

German degrees (°dH)	French degrees (°fH)	mmol / l	Clarke degrees	Water softener level
47 - 50	84 - 90	8.4 - 9.0	58 - 63	10
43 - 46	76 - 83	7.6 - 8.3	53 - 57	9
37 - 42	65 - 75	6.5 - 7.5	46 - 52	8
29 - 36	51 - 64	5.1 - 6.4	36 - 45	7
23 - 28	40 - 50	4.0 - 5.0	28 - 35	6
19 - 22	33 - 39	3.3 - 3.9	23 - 27	5 ¹⁾
15 - 18	26 - 32	2.6 - 3.2	18 - 22	4
11 - 14	19 - 25	1.9 - 2.5	13 - 17	3
4 - 10	7 - 18	0.7 - 1.8	5 - 12	2
<4	<7	<0.7	< 5	1 ²⁾

1) Factory setting.

2) Do not use salt at this level.

Regardless of the type of detergent used, set the proper water hardness level to keep the salt refill indicator active.



Multi-tabs containing salt are not effective enough to soften hard water.

How to set the water softener level

The appliance must be in programme selection mode.

1. Make sure that the programme marker on the knob is in on/off position.
2. To enter the user mode, press and hold **Delay**. At the same time turn the knob counterclockwise until the programme marker indicates the first programme. Release the **Delay** when the indicators **Start** and on/off start flashing.
 - The intermittent flashing of  shows the current setting, e.g. 5 flashes + pause + 5 flashes = level 5.

3. Press **Delay** repeatedly to change the setting. Each pressing of **Delay** increases the level number. After reaching level 10, the count starts again from level 1.
4. To confirm the setting, turn the programme knob until the programme marker is again in on/off position

6.3 AirDry

AirDry improves the drying results with less energy consumption.

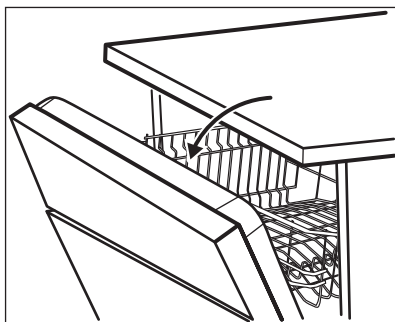

i During the drying phase, the door opens automatically and remains ajar.

! **CAUTION!**
Do not try to close the appliance door within 2 minutes after automatic opening. This can cause damage to the appliance.

AirDry is automatically activated with all programmes excluding  (if applicable).





CAUTION!

If children have access to the appliance, it is advised to deactivate AirDry as opening the door may pose a danger.

How to deactivate AirDry

The appliance must be in programme selection mode.

Make sure that the programme marker on the knob is set to **on/off** position.

1. To enter the user mode, press and hold **Delay**. At the same time turn the knob counterclockwise until the programme marker indicates the first programme. Release **Delay** when the indicators **Start** and **on/off** start flashing.
 - The indicator  shows the current setting: on = AirDry is activated.
2. Turn the knob counterclockwise until the programme marker indicates the second programme.
 - The indicator  is off = AirDry is deactivated.
3. Press **Delay** to change the setting.
 - If the indicator  is off = AirDry is deactivated.
4. To confirm the setting, keep turning the programme knob until the programme marker is back in the **on/off** position.

7. BEFORE FIRST USE

1. **Make sure that the current level of the water softener agrees with the hardness of the water supply. If not, adjust the level of the water softener.**
2. Fill the salt container.
3. Fill the rinse aid dispenser.
4. Open the water tap.
5. Start a programme to remove any processing residuals that can still be inside the appliance. Do not use detergent and do not put dishes in the baskets.

After starting the programme, the appliance recharges the resin in the water softener for up to 5 minutes. The washing phase starts only after this procedure is complete. The procedure is repeated periodically.

7.1 The salt container



CAUTION!

Use rough salt designed for dishwashers only. Fine salt increases the risk of corrosion.

The salt is used to recharge the resin in the water softener and to assure good washing results in daily use.

How to fill the salt container

1. Turn the cap of the salt container counterclockwise and remove it.
2. Put 1 litre of water in the salt container (only for the first time).
3. Fill the salt container with 1 kg of salt (until it is full).

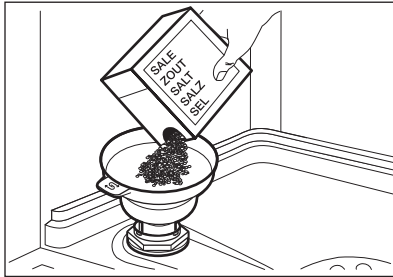

4. Carefully shake the funnel by its handle to get the last granules inside.
5. Remove the salt around the opening of the salt container.

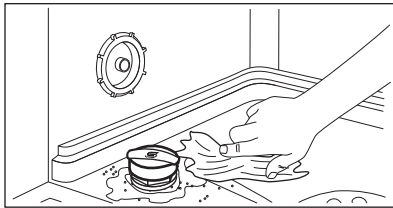

6. Turn the cap of the salt container clockwise to close the salt container.



CAUTION!

Water and salt can come out of the salt container when you fill it. After you fill the salt container, immediately start a programme to prevent corrosion.

7.2 How to fill the rinse aid dispenser

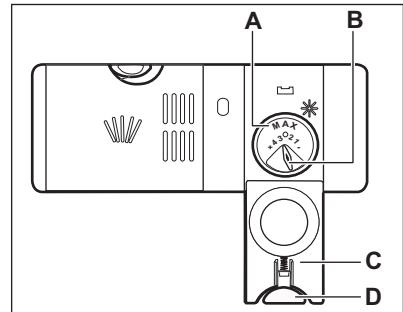
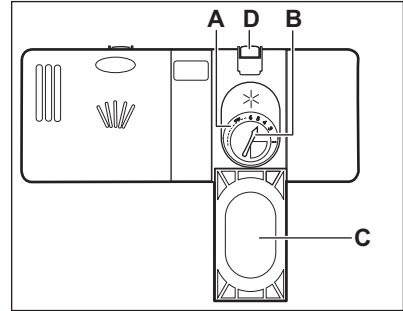

CAUTION!

Only use rinse aid specifically designed for dishwashers.

1. Press the release button (D) to open the lid (C).
2. Pour the rinse aid in the dispenser (A) until the liquid reaches the fill level 'max'.
3. Remove the spilled rinse aid with an absorbent cloth to prevent too much foam.
4. Close the lid. Make sure that the release button locks into position.



You can turn the selector of the released quantity (B) between position 1 (lowest quantity) and position 4 or 6 (highest quantity).

8. DAILY USE

1. Open the water tap.
2. Turn the knob until the programme marker is aligned with the programme you want to set. Set the correct programme for the type of load and the degree of soil.
 - If the salt indicators is on, fill the salt container.
 - If the rinse aid indicator is on, fill the rinse aid dispenser.
3. Load the baskets.
4. Add the detergent.
5. Start the programme.

8.1 Using the detergent

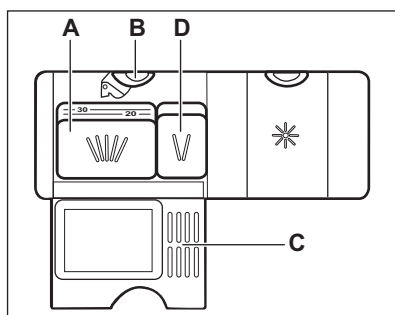
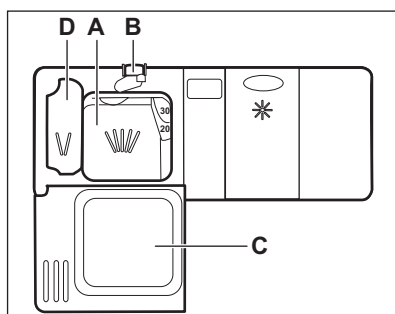

1. Press the release button (B) to open the lid (C).
2. Put the detergent, in powder or tablets, in the compartment (A).
3. If the programme has a prewash phase, put a small quantity of detergent in the compartment (D).
4. Close the lid. Make sure that the release button locks into position.

8.2 Using the multi-tablets

When you use tablets, that contain salt and rinse aid, do not fill the salt container and the rinse aid dispenser.

1. Adjust the water softener to the lowest level.
2. Set the rinse aid dispenser to the lowest position.

8.3 Setting and starting a programme

Starting a programme

1. Open the water tap.
2. Close the appliance door.
3. Turn the knob until the programme marker is aligned with the programme you want to set.
 - On/off indicator comes on.
 - Start indicator starts to flash.
4. Press **Start**.
 - The programme starts and the indicator of the washing phase is on.
 - On/off indicator and start indicator are on.

Starting a programme with delay start

1. Set the programme.
2. Press **Delay** to delay the start of the programme of 3 hours.

The delay indicator comes on.

3. Press **Start**.

Start indicator comes on.

When the countdown is completed, the programme starts.

Opening the door while the appliance operates

Opening the door while a programme is running stops the appliance. It may affect the energy consumption and the programme duration. After closing the door, the appliance continues from the point of interruption.



If the door is opened for more than 30 seconds during the drying phase, the running programme ends. It does not happen if the door is opened by AirDry function.



Do not try to close the appliance door within 2 minutes after AirDry automatically opens it, as this may cause damage to the appliance. If, afterwards, the door is closed for another 3 minutes, the running programme ends.

Cancelling the delay start while the countdown operates

1. Press and hold **RESET** until the start indicator starts to flash.

2. Press **Start** to start the programme.

Cancelling the programme

Press and hold **Start** until the start indicator starts to flash.

Make sure that there is detergent in the detergent dispenser before you start a new programme.

End of the programme

When the programme is completed the → indicator is on. After 5 minutes of non-use, the appliance enters standby mode and all the indicators are off. It decreases energy consumption.

1. To deactivate the appliance, turn the programme knob until the programme marker is in on/off position.
2. Close the water tap.

9. HINTS AND TIPS

9.1 General

Follow the hints below to ensure optimal cleaning and drying results in daily use and to help you protect the environment.

- Remove larger residues of food from the dishes into the waste bin.
- Do not pre-rinse dishes by hand. When needed, select a programme with a prewash phase.
- Always use the whole space of the baskets.
- Make sure that items in the baskets do not touch or cover each other. Only then can the water completely reach and wash the dishes.
- You can use dishwasher detergent, rinse aid and salt separately or you can use the multi-tablets (e.g. "All in 1"). Follow the instructions on the packaging.
- Select a programme according to the type of load and the degree of soil. **ECO** offers the most efficient use of water and energy consumption.

9.2 Using salt, rinse aid and detergent

- Only use salt, rinse aid and detergent for dishwasher. Other products can cause damage to the appliance.
- In areas with hard and very hard water we recommend to use plain dishwasher detergent (powder, gel, tablets containing no additional agents), rinse aid and salt separately for optimal cleaning and drying results.
- At least once a month run the appliance with the use of appliance cleaner which is particularly suitable for this purpose.
- Detergent tablets do not fully dissolve with short programmes. To prevent detergent residues on the tableware, we recommend that you use the tablets with long programmes.
- Do not use more than the correct quantity of detergent. Refer to the instructions on the detergent packaging.

9.3 What to do if you want to stop using multi-tablets

Before you start to use separately detergent, salt and rinse aid do the following procedure.

1. Set the highest level of the water softener.
2. Make sure that the salt and rinse aid containers are full.
3. Start the shortest programme with a rinsing phase. Do not add detergent and do not load the baskets.
4. When the programme is completed, adjust the water softener according to the water hardness in your area.
5. Adjust the released quantity of rinse aid.

9.4 Loading the baskets

- Use the appliance to wash dishwasher-safe items only.
- Do not wash in the appliance items made of wood, horn, aluminium, pewter and copper.
- Do not wash in the appliance items that can absorb water (sponges, household cloths).
- Remove large food residues from dishes.
- Soak cookware with burnt-on food before washing it in the appliance.
- Put hollow items (cups, glasses and pans) with the opening facing downwards.
- Make sure that glasses do not touch each other.

- Put light items in the upper basket. Make sure that the items do not move freely.
- Put cutlery and small items in the cutlery basket.
- Make sure that the spray arms can move freely before you start a programme.

9.5 Before starting a programme

Before you start the selected programme, make sure that:

- The filters are clean and correctly installed.
- The cap of the salt container is tight.
- The spray arms are not clogged.
- There is enough salt and rinse aid (unless you use multi-tablets).
- The arrangement of the items in the baskets is correct.
- The programme is suitable to the type of load and the degree of soil.
- The correct quantity of detergent is used.

9.6 Unloading the baskets

1. Let the tableware cool down before you remove it from the appliance. Hot items can be easily damaged.
2. First remove items from the lower basket, then from the upper basket.



After the programme is completed, water can still remain on the inside surfaces of the appliance.

10. CARE AND CLEANING



WARNING!

Before maintenance, deactivate the appliance and disconnect the mains plug from the main socket.



Dirty filters and clogged spray arms decrease the washing results. Make a check regularly and, if necessary, clean them.

10.1 Cleaning the filters

The filter system is made of 3 parts.

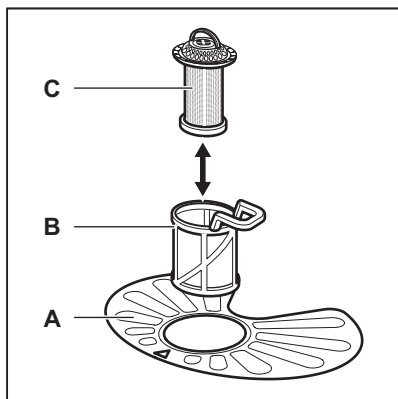

1. Turn the filter (B) counterclockwise and remove it.

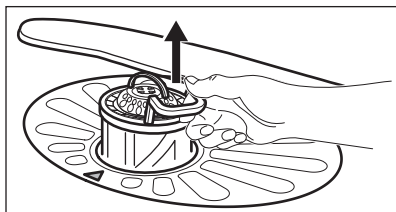
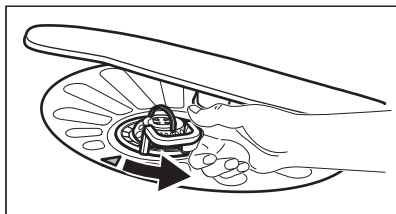

2. Remove the filter (C) out of filter (B).
3. Remove the flat filter (A).

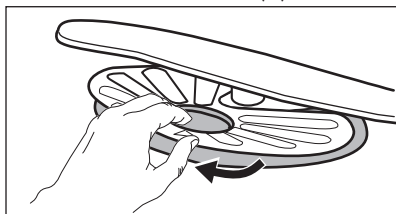

4. Wash the filters.

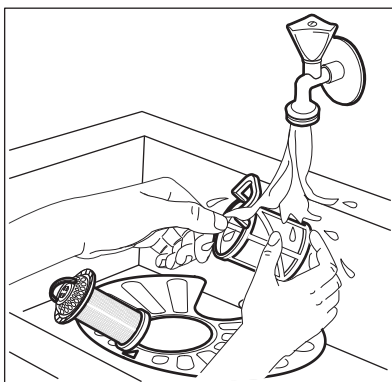

5. Make sure that there are no residues of food or soil in or around the edge of the sump.

6. Put back in place the flat filter (A). Make sure that it is correctly positioned under the 2 guides.

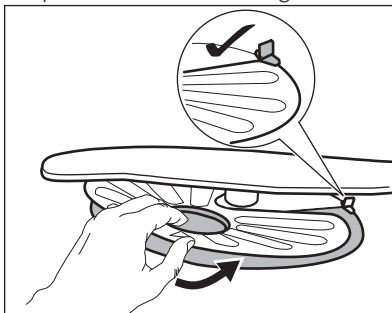

7. Reassemble the filters (B) and (C).
8. Put back the filter (B) in the flat filter (A). Turn it clockwise until it locks.

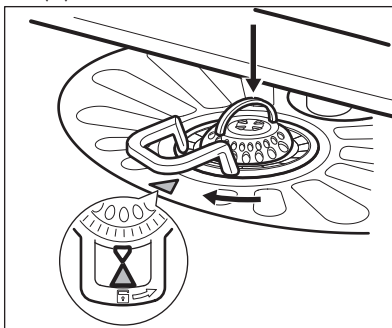

CAUTION!

An incorrect position of the filters can cause bad washing results and damage to the appliance.

10.2 Cleaning the spray arms

Do not remove the spray arms. If the holes in the spray arms are clogged, remove remaining parts of soil with a thin pointed object.

10.3 External cleaning

- Clean the appliance with a moist soft cloth.
- Only use neutral detergents.
- Do not use abrasive products, abrasive cleaning pads or solvents.

10.4 Internal cleaning

- Carefully clean the appliance, including the rubber gasket of the door, with a soft damp cloth.

- If you regularly use short duration programmes, these can leave deposits of grease and limescale inside the appliance. To prevent this, we recommend to run long duration programmes at least 2 times per month.
- To maintain the performance of your appliance at its best, we recommend to use monthly a specific cleaning product for dishwashers. Follow carefully the instructions on the packaging of the product.

11. TROUBLESHOOTING

If the appliance does not start or it stops during operation, before you contact an Authorised Service Centre, check if you can solve the problem by yourself with the help of the information in the table.



WARNING!

Repairs not properly done may result in serious risk to the safety of the user. Any repairs must be performed by qualified personnel.

With some problems the end indicator flashes intermittently indicating a malfunction.

The majority of problems that can occur can be solved without the need to contact an Authorised Service Centre.

Problem and alarm code	Possible cause and solution
You cannot activate the appliance.	<ul style="list-style-type: none"> • Make sure that the mains plug is connected to the mains socket. • Make sure that there is no damaged fuse in the fuse box.
The programme does not start.	<ul style="list-style-type: none"> • Make sure that the appliance door is closed. • Press Start. • If the delay start is set, cancel the setting or wait for the end of the countdown. • The appliance has started the procedure to re-charge the resin inside the water softener. The duration of the procedure is approximately 5 minutes.

Problem and alarm code	Possible cause and solution
<p>The appliance does not fill with water.</p> <ul style="list-style-type: none"> • The end indicator flashes 1 time intermittently. • The Start indicator flashes continuously. 	<ul style="list-style-type: none"> • Make sure that the water tap is open. • Make sure that the pressure of the water supply is not too low. For this information, contact your local water authority. • Make sure that the water tap is not clogged. • Make sure that the filter in the inlet hose is not clogged. • Make sure that the inlet hose has no kinks or bends.
<p>The appliance does not drain the water.</p> <ul style="list-style-type: none"> • The end indicator flashes 2 times intermittently. • The Start indicator flashes continuously. 	<ul style="list-style-type: none"> • Make sure that the sink spigot is not clogged. • Make sure that the drain hose has no kinks or bends.
<p>The anti-flood device is on.</p> <ul style="list-style-type: none"> • The end indicator flashes 3 times intermittently. • The Start indicator flashes continuously. 	<ul style="list-style-type: none"> • Close the water tap and contact an Authorised Service Centre.
<p>The appliance stops and starts more times during operation.</p>	<ul style="list-style-type: none"> • It is normal. It provides optimal cleaning results and energy savings.
<p>The program lasts too long.</p>	<ul style="list-style-type: none"> • If the delayed start option is set, cancel the delay setting or wait for the end of the countdown.
<p>Small leak from the appliance door.</p>	<ul style="list-style-type: none"> • The appliance is not levelled. Loosen or tighten the adjustable feet (if applicable). • The appliance door is not centred on the tub. Adjust the rear foot (if applicable).
<p>The appliance door is difficult to close.</p>	<ul style="list-style-type: none"> • The appliance is not levelled. Loosen or tighten the adjustable feet (if applicable). • Parts of the tableware are protruding from the baskets.
<p>Rattling/knocking sounds from inside the appliance.</p>	<ul style="list-style-type: none"> • The tableware is not properly arranged in the baskets. Refer to basket loading leaflet. • Make sure that the spray arms can rotate freely.
<p>The appliance trips the circuit-breaker.</p>	<ul style="list-style-type: none"> • The amperage is insufficient to supply simultaneously all the appliances in use. Check the socket amperage and the capacity of the meter or turn off one of the appliances in use. • Internal electrical fault of the appliance. Contact an Authorised Service Centre.



Refer to "**Before first use**", "**Daily use**", or "**Hints and tips**" for other possible causes.

For alarm codes not described in the table, contact an Authorised Service Centre.

Once you have checked the appliance, press **Start**. If the problem occurs again, contact an Authorised Service Centre.

11.1 The washing and drying results are not satisfactory

Problem	Possible cause and solution
Poor washing results.	<ul style="list-style-type: none"> • Refer to "Daily use", "Hints and tips" and basket loading leaflet. • Use more intensive washing programmes. • Clean spray arm jets and filter. Refer to "Care and Cleaning".
Poor drying results.	<ul style="list-style-type: none"> • Tableware has been left for too long inside a closed appliance. • There is no rinse aid or the dosage of rinse aid is not enough. Set the rinse aid dispenser to a higher level. • Plastic items may need to be towel dried. • We recommend to always use rinse aid, even in combination with multi-tablets.
There are whitish streaks or bluish layers on glasses and dishes.	<ul style="list-style-type: none"> • The release quantity of rinse aid is too much. Adjust the rinse aid level to a lower level. • The quantity of detergent is too much.
There are stains and dry water drops on glasses and dishes.	<ul style="list-style-type: none"> • The released quantity of rinse aid is not sufficient. Adjust the rinse aid level to a higher level. • The quality of the rinse aid can be the cause.
The dishes are wet.	<ul style="list-style-type: none"> • The programme does not have a drying phase or has a drying phase with low temperature. • The rinse aid dispenser is empty. • The quality of the rinse aid can be the cause. • The quality of the multi-tablets can be the cause. Try a different brand or activate the rinse aid dispenser and use rinse aid and multi-tablets together.
The interior of the appliance is wet.	<ul style="list-style-type: none"> • This is not a defect of the appliance. It is caused by the humidity in the air that condenses on the walls.
Unusual foam during washing.	<ul style="list-style-type: none"> • Use the detergent for dishwashers only. • There is a leak in the rinse aid dispenser. Contact an Authorised Service Centre.
Traces of rust on cutlery.	<ul style="list-style-type: none"> • There is too much salt in the water used for washing. Refer to "The water softener". • Silver and stainless steel cutlery were placed together. Avoid to put silver and stainless steel items close together.

Problem	Possible cause and solution
There are residues of detergent in the dispenser at the end of the programme.	<ul style="list-style-type: none"> • The detergent tablet got stuck in the dispenser and therefore was not completely washed away by water. • Water cannot wash away the detergent from the dispenser. Make sure that the spray arm is not blocked or clogged. • Make sure that items in the baskets do not impede the lid of the detergent dispenser from opening.
Odours inside the appliance.	<ul style="list-style-type: none"> • Refer to "Internal cleaning".
Limescale deposits on the tableware, on the tub and on the inside of the door.	<ul style="list-style-type: none"> • The level of salt is low, check the refill indicator. • The cap of the salt container is loose. • Your tap water is hard. Refer to "The water softener". • Even using multi-functional tabs use salt and set re-generation of the water softener. Refer to "The water softener". • If lime scale deposits still remain, clean the appliance with appliance cleaners which are particularly suitable for this purpose. • Try different detergent. • Contact the detergent manufacturer.
Dull, discoloured or chipped tableware.	<ul style="list-style-type: none"> • Make sure that only dishwasher-safe items are washed in the appliance. • Load and unload the basket carefully. Refer to basket loading leaflet. • Place delicate items in the upper basket.



Refer to "**Before first use**", "**Daily use**" or "**Hints and tips**" for other possible causes.

12. PRODUCT INFORMATION SHEET

Trade Mark	AEG
Model	FEB31600ZM 911529188
Rated capacity (standard place settings)	13
Energy efficiency class	A+
Energy consumption in kWh per year, based on 280 standard cleaning cycles using cold water fill and the consumption of the low power modes. The actual energy consumption will depend on how the appliance is used.	295
Energy consumption of standard cleaning cycle (kWh)	1.039

Power consumption in off mode (W)	0.50
Power consumption in left-on mode (W)	5.0
Water consumption in litres per year, based on 280 standard cleaning cycles. The actual water consumption will depend on how the appliance is used	3080
Drying efficiency class on a scale from G (least efficient) to A (most efficient)	A
The 'standard programme' is the standard cleaning cycle to which the information in the label and the fiche relates. This programme is suitable to clean normally soiled tableware and is the most efficient programme in terms of combined energy and water consumption. It is indicated as "Eco" programme.	ECO
Programme time of standard cleaning cycle (min)	227
Duration of the left-on mode (min)	5
Sound power level (db(A) re 1pW)	49
Built in appliance Y/N	Yes

13. ADDITIONAL TECHNICAL INFORMATION

Dimensions	Width / height / depth (mm)	596 / 818-878 / 575
Electrical connection 1)	Voltage (V)	220 - 240
	Frequency (Hz)	50
Water supply pressure	Min. / max. bar (MPa)	0.5 (0.05) / 8 (0.8)
Water supply	Cold water or hot water 2)	max 60 °C

1) Refer to the rating plate for other values.

2) If the hot water comes from alternative source of energy (e.g. solar panels), use the hot water supply to decrease energy consumption.

14. ENVIRONMENTAL CONCERNS

Recycle materials with the symbol . Put the packaging in relevant containers to recycle it. Help protect the environment and human health by recycling waste of electrical and electronic appliances. Do not dispose of

appliances marked with the symbol  with the household waste. Return the product to your local recycling facility or contact your municipal office.

www.aeg.com/shop



156912092-A-202019



AEG