

# USER MANUAL

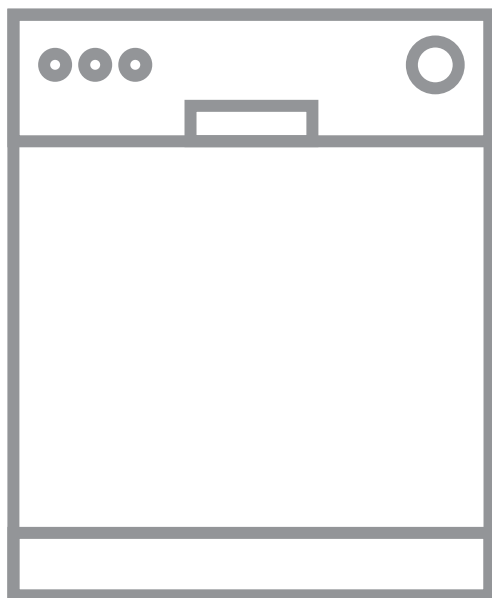

# INHALTSVERZEICHNIS

|                                       |    |
|---------------------------------------|----|
| 1. SICHERHEITSHINWEISE.....           | 3  |
| 2. SICHERHEITSANWEISUNGEN.....        | 4  |
| 3. GERÄTEBESCHREIBUNG.....            | 6  |
| 4. BEDIENFELD.....                    | 7  |
| 5. PROGRAMME.....                     | 8  |
| 6. EINSTELLUNGEN.....                 | 10 |
| 7. OPTIONEN.....                      | 13 |
| 8. VOR DER ERSTEN INBETRIEBNAHME..... | 14 |
| 9. TÄGLICHER GEBRAUCH.....            | 15 |
| 10. TIPPS UND HINWEISE.....           | 18 |
| 11. REINIGUNG UND PFLEGE.....         | 19 |
| 12. FEHLERSUCHE.....                  | 21 |
| 13. TECHNISCHE DATEN.....             | 25 |

## FÜR PERFEKTE ERGEBNISSE

Danke, dass Sie sich für dieses AEG Produkt entschieden haben. Wir haben es geschaffen, damit Sie viele Jahre von seiner ausgezeichneten Leistung und den innovativen Technologien, die Ihnen das Leben erleichtern, profitieren können. Es ist mit Funktionen ausgestattet, die in gewöhnlichen Geräten nicht vorhanden sind. Nehmen Sie sich ein paar Minuten Zeit zum Lesen, um seine Vorzüge kennen zu lernen.

Besuchen Sie uns auf unserer Website, um:



Sich Anwendungshinweise, Prospekte, Fehlerbehebungs- und Service-Informationen zu holen:

**[www.aeg.com/webselfservice](http://www.aeg.com/webselfservice)**



Ihr Produkt für einen besseren Service zu registrieren:

**[www.registeraeg.com](http://www.registeraeg.com)**



Zubehör, Verbrauchsmaterial und Original-Ersatzteile für Ihr Gerät zu kaufen:

**[www.aeg.com/shop](http://www.aeg.com/shop)**

## REPARATUR- UND KUNDENDIENST

Bitte verwenden Sie ausschließlich Original-Ersatzteile für Ihre Produkte. Halten Sie folgende Angaben bereit, wenn Sie sich an den Kundendienst wenden: Modell, Produktnummer (PNC), Seriennummer. Diese Informationen finden Sie auf dem Typenschild.

 Warnungs-/Sicherheitshinweise

 Allgemeine Informationen und Empfehlungen

 Informationen zum Umweltschutz

Änderungen vorbehalten.

## 1. ⚠ SICHERHEITSHINWEISE

Lesen Sie vor der Montage und dem Gebrauch des Geräts zuerst die Gebrauchsanleitung. Bei Verletzungen oder Schäden infolge nicht ordnungsgemäßer Montage oder Verwendung des Geräts übernimmt der Hersteller keine Haftung. Bewahren Sie die Anleitung immer an einem sicheren und zugänglichen Ort zum späteren Nachschlagen auf.

### 1.1 Sicherheit von Kindern und schutzbedürftigen Personen

- Das Gerät kann von Kindern ab 8 Jahren und Personen mit eingeschränkten physischen, sensorischen oder geistigen Fähigkeiten oder mit mangelnder Erfahrung und/oder mangelndem Wissen nur dann verwendet werden, wenn sie durch eine für ihre Sicherheit zuständige Person beaufsichtigt werden oder in die sichere Verwendung des Geräts eingewiesen wurden und die mit dem Gerät verbundenen Gefahren verstanden haben.
- Kinder dürfen nicht mit dem Gerät spielen.
- Halten Sie alle Wasch- und Reinigungsmittel von Kindern fern.
- Halten Sie Kinder und Haustiere vom geöffneten Gerät fern.
- Kinder dürfen keine Reinigung und Wartung ohne Beaufsichtigung durchführen.

### 1.2 Allgemeine Sicherheit

- Dieses Gerät ist für die Verwendung im Haushalt und ähnliche Zwecke vorgesehen, wie z. B.
  - Bauernhöfe, Personalküchenbereiche in Geschäften, Büros und anderen Arbeitsumfeldern.
  - Für Gäste in Hotels, Motels, Pensionen und anderen wohnungsähnlichen Räumlichkeiten.
- Nehmen Sie keine technischen Änderungen am Gerät vor.

- Der Betriebswasserdruck (Mindest- und Höchstdruck) muss zwischen 0.5 (0.05) / 8 (0.8) bar (MPa) liegen
- Beachten Sie, dass die Höchstzahl an Maßgedecken 13 beträgt.
- Wenn das Netzkabel beschädigt ist, muss es vom Hersteller, seinem autorisierten Kundenservice oder einer gleichermaßen qualifizierten Person ausgetauscht werden, um Gefahrenquellen zu vermeiden.
- Stellen Sie Besteck mit scharfen Spitzen mit der Spitze nach unten in den Besteckkorb oder legen Sie es in die Besteckschublade mit den scharfen Kanten nach unten.
- Lassen Sie das Gerät bei geöffneter Tür nicht unbeaufsichtigt, damit sie nicht versehentlich auf sie treten.
- Schalten Sie das Gerät immer aus und ziehen Sie den Netzstecker aus der Steckdose, bevor Reinigungsarbeiten durchgeführt werden.
- Reinigen Sie das Gerät nicht mit einem Wasser- und/oder Dampfstrahl.
- Besitzt das Gerät Lüftungsschlitze im Boden, dürfen diese zum Beispiel nicht von einem Bodenbelag blockiert werden.
- Das Gerät muss mit den mitgelieferten neuen Schläuchen an die Wasserversorgung angeschlossen werden. Alte Schläuche dürfen nicht wieder verwendet werden.

## 2. SICHERHEITSANWEISUNGEN

### 2.1 Montage



#### **WARNUNG!**

Die Montage des Geräts darf nur von einer qualifizierten Fachkraft durchgeführt werden.

- Entfernen Sie das gesamte Verpackungsmaterial.
- Montieren Sie ein beschädigtes Gerät nicht und benutzen Sie es nicht.
- Stellen Sie das Gerät nicht an einem Ort auf, an dem die Temperatur unter 0 °C absinken kann, und benutzen Sie das Gerät nicht, wenn die Temperatur unter 0 °C absinkt.
- Halten Sie sich an die mitgelieferte Montageanleitung.
- Seien Sie beim Umsetzen des Gerätes vorsichtig, da es sehr schwer ist.

Tragen Sie stets Sicherheitshandschuhe und festes Schuhwerk.

- Stellen Sie sicher, dass das Gerät unter und an angrenzenden sicheren Konstruktionen montiert ist.

## 2.2 Elektrischer Anschluss



### WARNUNG!

Brand- und Stromschlaggefahr.

- Das Gerät muss geerdet sein.
- Stellen Sie sicher, dass die Daten auf dem Typenschild mit den elektrischen Nennwerten der Netzspannung übereinstimmen.
- Schließen Sie das Gerät unbedingt an eine ordnungsgemäß installierte Schutzkontaktsteckdose an.
- Verwenden Sie keine Mehrfachsteckdosen oder Verlängerungskabel.
- Achten Sie darauf, Netzstecker und Netzkabel nicht zu beschädigen. Falls das Netzkabel des Geräts ersetzt werden muss, lassen Sie diese Arbeit durch unseren autorisierten Kundendienst durchführen.
- Stecken Sie den Netzstecker erst nach Abschluss der Montage in die Steckdose. Stellen Sie sicher, dass der Netzstecker nach der Montage noch zugänglich ist.
- Ziehen Sie nicht am Netzkabel, wenn Sie das Gerät von der Stromversorgung trennen möchten. Ziehen Sie stets am Netzstecker.
- Das Gerät entspricht den EC-Richtlinien.
- Nur Großbritannien und Irland. Dieses Gerät ist mit einem 13 A-Netzstecker ausgestattet. Muss die Sicherung im Netzstecker ausgetauscht werden, setzen Sie immer eine 13 A-Sicherung des Typs ASTA (BS 1362) ein.

## 2.3 Wasseranschluss

- Achten Sie darauf, die Wasserschläuche nicht zu beschädigen.
- Bevor Sie neue oder lange Zeit nicht benutzte Schläuche, an denen Reparaturarbeiten ausgeführt wurden oder neue Geräte (Wasserzähler usw.)

an das Gerät anschließen, lassen Sie Wasser durch die Schläuche fließen, bis es sauber austritt.

- Stellen Sie sicher, dass es keine sichtbaren Wasserlecks während und nach dem ersten Gebrauch des Gerätes gibt.
- Der Wasserzulaufschlauch verfügt über ein Sicherheitsventil und eine Ummantelung mit einem innenliegenden Netzkabel.

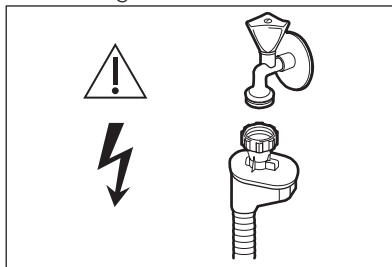

### WARNUNG!

Gefährliche Spannung.

- Drehen Sie sofort den Wasserhahn zu und ziehen Sie den Netzstecker aus der Steckdose, wenn der Wasserzulaufschlauch beschädigt ist. Wenden Sie sich für den Austausch des Wasserzulaufschlauchs an den autorisierten Kundendienst.

## 2.4 Gebrauch

- Setzen oder stellen Sie sich niemals auf die geöffnete Gerätetür.
- Geschirrspüler-Reinigungsmittel sind gefährlich. Beachten Sie die Sicherheitsanweisungen auf der Reinigungsmittelverpackung.
- Trinken Sie nicht das Wasser aus dem Gerät und verwenden Sie es nicht zum Spielen.
- Nehmen Sie kein Geschirr aus dem Gerät, bevor das Programm beendet ist. Auf dem Geschirr kann noch etwas Reinigungsmittel haften.
- Es kann heißer Dampf aus dem Gerät austreten, wenn Sie die Tür während des Ablaufs eines Programms öffnen.
- Laden Sie keine entflammaren Produkte oder Gegenstände, die mit entflammaren Produkten benetzt sind, in das Gerät und stellen Sie solche nicht in die Nähe oder auf das Gerät.

## 2.5 Entsorgung



**WARNUNG!**  
Verletzungs- und  
Erstickungsgefahr.

- Trennen Sie das Gerät von der Stromversorgung.

- Schneiden Sie das Netzkabel ab, und entsorgen Sie es.
- Entfernen Sie das Türschloss, um zu verhindern, dass sich Kinder oder Haustiere in dem Gerät einschließen.

## 3. GERÄTEBESCHREIBUNG

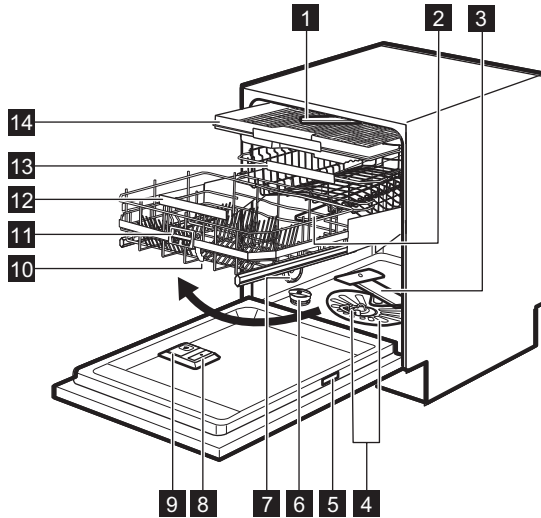





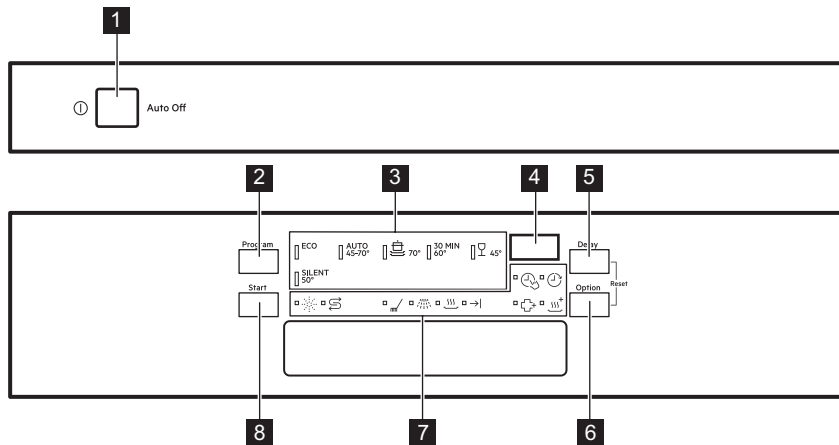



- |                                  |                                   |
|----------------------------------|-----------------------------------|
| <b>1</b> Oberer Sprüharm         | <b>9</b> Reinigungsmittelbehälter |
| <b>2</b> Mittlerer Sprüharm      | <b>10</b> Comfort Lift Korb       |
| <b>3</b> Unterer Sprüharm        | <b>11</b> Auslösegriff            |
| <b>4</b> Siebe                   | <b>12</b> Griff des Unterkorbs    |
| <b>5</b> Typenschild             | <b>13</b> Oberkorb                |
| <b>6</b> Salzbehälter            | <b>14</b> Besteckschublade        |
| <b>7</b> Lüftungsslitze          |                                   |
| <b>8</b> Klarspülmittel-Dosierer |                                   |

## 4. BEDIENFELD





- |                                 |                              |
|---------------------------------|------------------------------|
| <b>1</b> Taste „Ein/Aus“        | <b>6</b> Taste <b>Option</b> |
| <b>2</b> Taste <b>Program</b>   | <b>7</b> Kontrolllampen      |
| <b>3</b> Programmkontrolllampen | <b>8</b> Taste <b>Start</b>  |
| <b>4</b> Display                |                              |
| <b>5</b> Taste <b>Delay</b>     |                              |

### 4.1 Kontrolllampen

| Kontrolllampe   | Beschreibung   |
|---|--|
|  | Hauptspülgang. Leuchtet während des Hauptspülgangs auf.                  |
|  | Spülgang. Leuchtet während der Spülphase auf.                            |
|  | Trockenphase. Leuchtet während der Trocknungsphase auf.                  |
|  | Kontrolllampe Programmende.  |
|  | Kontrolllampe TimeSaver.   |
|  | Kontrolllampe XtraDry.   |
|  | Kontrolllampe Klarspülmittel. Sie erlischt während des Programmbetriebs. |
|  | Kontrolllampe Salz. Sie erlischt während des Programmbetriebs.           |
|  | Kontrolllampe Delay.   |

| Kontrolllampe   | Beschreibung            |
|---|-------------------------|
|  | Kontrolllampe Sanitize. |

## 5. PROGRAMME

| Programm  | Verschmutzungsgrad<br>Beladung   | Programmphasen   | Optionen   |
|---|--|--|--|
| <b>ECO</b> <sup>1)</sup>  | <ul style="list-style-type: none"> <li>• Normaler Verschmutzungsgrad</li> <li>• Geschirr und Besteck</li> </ul>                            | <ul style="list-style-type: none"> <li>• Vorspülgang</li> <li>• Hauptspülgang 50 °C</li> <li>• Spülen</li> <li>• Trocknen</li> </ul>               | <ul style="list-style-type: none"> <li>• Sanitize</li> <li>• TimeSaver</li> <li>• XtraDry</li> </ul> |
| <b>AUTO</b> <sup>2)</sup>   | <ul style="list-style-type: none"> <li>• Alle</li> <li>• Geschirr, Besteck, Töpfe und Pfannen</li> </ul>                                   | <ul style="list-style-type: none"> <li>• Vorspülgang</li> <li>• Hauptspülgang von 45 °C bis 70 °C</li> <li>• Spülen</li> <li>• Trocknen</li> </ul> | <ul style="list-style-type: none"> <li>• Sanitize</li> <li>• XtraDry</li> </ul>                      |
|  | <ul style="list-style-type: none"> <li>• Starker Verschmutzungsgrad</li> <li>• Geschirr, Besteck, Töpfe und Pfannen</li> </ul>             | <ul style="list-style-type: none"> <li>• Vorspülgang</li> <li>• Hauptspülgang 70 °C</li> <li>• Spülen</li> <li>• Trocknen</li> </ul>               | <ul style="list-style-type: none"> <li>• Sanitize</li> <li>• TimeSaver</li> <li>• XtraDry</li> </ul> |
|  | <ul style="list-style-type: none"> <li>• Normaler oder leichter Verschmutzungsgrad</li> <li>• Empfindliches Geschirr und Gläser</li> </ul> | <ul style="list-style-type: none"> <li>• Hauptspülgang 45 °C</li> <li>• Spülen</li> <li>• Trocknen</li> </ul>                                      | <ul style="list-style-type: none"> <li>• XtraDry</li> </ul>  |
| <b>30MIN</b> <sup>3)</sup>  | <ul style="list-style-type: none"> <li>• Vor kurzem benutztes Geschirr</li> <li>• Geschirr und Besteck</li> </ul>                          | <ul style="list-style-type: none"> <li>• Hauptspülgang 60 °C</li> <li>• Spülen</li> </ul>  | <ul style="list-style-type: none"> <li>• Sanitize</li> <li>• XtraDry</li> </ul>                      |



| Programm         | Verschmutzungsgrad<br>Beladung  | Programmphasen   | Optionen  |
|------------------|---|--|---|
| <b>SILENT</b> 4) | <ul style="list-style-type: none"> <li>• Normaler Verschmutzungsgrad</li> <li>• Geschirr und Besteck</li> </ul> | <ul style="list-style-type: none"> <li>• Vorspülgang</li> <li>• Hauptspülgang 50 °C</li> <li>• Spülen</li> <li>• Trocknen</li> </ul> | <ul style="list-style-type: none"> <li>• XtraDry</li> </ul> |



1) Dieses Programm gewährleistet den wirtschaftlichsten Wasser- und Energieverbrauch für normal verschmutztes Geschirr und Besteck. Dies ist das Standardprogramm für Prüfinstitute.

2) Das Gerät erkennt den Verschmutzungsgrad und die Anzahl der Geschirrtteile in den Körben. Es stellt dann automatisch die Wassertemperatur und -menge, den Energieverbrauch und die Programmdauer ein.

3) Mit diesem Programm können Sie eine halb volle Maschine mit vor kurzem benutzten Geschirr spülen. Sie erhalten gute Spülergebnisse in kurzer Zeit.

4) Dies ist das leiseste Programm. Die Pumpe arbeitet mit einer sehr niedrigen Drehzahl, um die Geräuschentwicklung zu verringern. Aufgrund der niedrigen Drehzahl verlängert sich die Programmdauer.

## 5.1 Verbrauchswerte

| Programm <sup>1)</sup>  | Wasserverbrauch<br>(l) | Energieverbrauch<br>(kWh) | Dauer<br>(Min.) |
|---|------------------------|---------------------------|-----------------|
| <b>ECO</b>  | 11                     | 0.857                     | 232             |
| <b>AUTO</b>   | 7 - 15                 | 0.6 - 1.7                 | 40 - 170        |
|  | 12.5 - 14.5            | 1.4 - 1.7                 | 170 - 190       |
|  | 12 - 14                | 0.7 - 0.9                 | 82 - 92         |
| <b>30MIN</b>  | 10                     | 0.9                       | 30              |
| <b>SILENT</b>   | 9 - 10                 | 1.1 - 1.3                 | 230 - 250       |

1) Druck und Temperatur des Wassers, die Schwankungen in der Stromversorgung, die ausgewählten Optionen und die Geschirrmenge können die Werte verändern.

## 5.2 Informationen für Prüfinstitute

Möchten Sie Informationen zum Leistungstest erhalten, schicken Sie eine E-Mail an:

[info.test@dishwasher-production.com](mailto:info.test@dishwasher-production.com)

Notieren Sie die Produktnummer (PNC), die Sie auf dem Typenschild finden.

## 6. EINSTELLUNGEN

### 6.1 Programmwahlmodus und Benutzermodus

Wenn sich das Gerät im Programmwahlmodus befindet, kann ein Programm eingestellt und der Benutzermodus aufgerufen werden.

**Einstellungen, die im Benutzermodus verfügbar sind:**

- Die Stufe des Wasserenthärter gemäß der Wasserhärte.
- Ein- und Ausschalten der Klarspülmittelnachfüllanzeige.
- Klarspülmittelstufe gemäß der erforderlichen Dosierung.
- Ein- und Ausschalten von AirDry

**Da das Gerät die Einstellungen speichert, müssen sie nicht vor jedem Programmstart erneut konfiguriert werden.**

### Einstellen des Programmwahlmodus

Das Gerät befindet sich im Programmwahlmodus, wenn die Programmkontrolllampe **ECO** blinkt und das Display die Programmdauer anzeigt.

Nach dem Einschalten befindet sich das Gerät standardmäßig im Programmwahlmodus. Anderenfalls stellen Sie den Programmwahlmodus folgendermaßen ein:

Halten Sie **Delay** und **Option** gleichzeitig gedrückt, bis sich das Gerät im Programmwahlmodus befindet.

### Aufrufen des Benutzermodus

Stellen Sie sicher, dass sich das Gerät im Programmwahlmodus befindet.

Halten Sie zum Aufrufen des Benutzermodus gleichzeitig **Delay** und **Option** gedrückt, bis die Kontrolllampen **ECO**, **AUTO**,  und **30MIN** blinken und das Display nichts anzeigt.

### 6.2 Wasserenthärter

Der Wasserenthärter entfernt Mineralien aus dem Spülwasser, die sich nachteilig auf die Spülergebnisse und das Gerät auswirken könnten.

Je höher der Mineralgehalt ist, um so härter ist das Wasser. Die Wasserhärte wird in gleichwertigen Einheiten gemessen.

Der Enthärter muss entsprechend der Wasserhärte in Ihrem Gebiet eingestellt werden. Ihr lokales Wasserwerk kann Sie über die Wasserhärte in Ihrem Gebiet informieren. Der Wasserenthärter muss unbedingt auf die richtige Stufe eingestellt werden, um gute Spülergebnisse zu garantieren.

Wasserhärte

| Deutsche Wasserhärtegrade (°dH) | Französische Wasserhärtegrade (°fH) | mmol/l    | Clarke Wasserhärtegrade | Einstellung für den Wasserenthärter |
|---------------------------------|-------------------------------------|-----------|-------------------------|-------------------------------------|
| 47 - 50                         | 84 - 90                             | 8.4 - 9.0 | 58 - 63                 | 10                                  |
| 43 - 46                         | 76 - 83                             | 7.6 - 8.3 | 53 - 57                 | 9                                   |
| 37 - 42                         | 65 - 75                             | 6.5 - 7.5 | 46 - 52                 | 8                                   |
| 29 - 36                         | 51 - 64                             | 5.1 - 6.4 | 36 - 45                 | 7                                   |
| 23 - 28                         | 40 - 50                             | 4.0 - 5.0 | 28 - 35                 | 6                                   |
| 19 - 22                         | 33 - 39                             | 3.3 - 3.9 | 23 - 27                 | 5 1)                                |

| Deutsche Wasserhärtegrade (°dH) | Französische Wasserhärtegrade (°fH) | mmol/l    | Clarke Wasserhärtegrade | Einstellung für den Wasserenthärter |
|---------------------------------|-------------------------------------|-----------|-------------------------|-------------------------------------|
| 15 - 18                         | 26 - 32                             | 2.6 - 3.2 | 18 - 22                 | 4                                   |
| 11 - 14                         | 19 - 25                             | 1.9 - 2.5 | 13 - 17                 | 3                                   |
| 4 - 10                          | 7 - 18                              | 0.7 - 1.8 | 5 - 12                  | 2                                   |
| <4                              | <7                                  | <0.7      | < 5                     | 1 2)                                |

1) Werkseitige Einstellung.

2) Verwenden Sie kein Salz bei diesen Werten.

**Benutzen Sie ein herkömmliches Reinigungsmittel oder Multi-Reinigungstabletten (mit oder ohne Salz), stellen Sie die korrekte Wasserenthärterstufe ein, damit die Salznachfüllanzeige nicht ausgeschaltet wird.**



Multi-Reinigungstabletten eignen sich nicht zum Enthärten von hartem Wasser.

## Einstellen des Wasserenthärters

Stellen Sie sicher, dass sich das Gerät im Benutzermodus befindet.

- Drücken Sie **Program**.
  - Die Kontrolllampen **AUTO**,  und **30MIN** erlöschen.
  - Die Kontrolllampe **ECO** blinkt weiterhin.
  - Im Display wird die aktuelle Einstellung angezeigt: z. B. **5 L** = Stufe 5.
- Drücken Sie **Program** wiederholt zum Ändern der Einstellung.
- Drücken Sie Ein/Aus zum Bestätigen der Einstellung.

## 6.3 Klarspülmittelnachfüllanzeige

Das Klarspülmittel ermöglicht das Trocknen des Geschirrs ohne Streifen und Flecken.



Das Klarspülmittel wird automatisch während der heißen Spülphase abgegeben.

Ist das Klarspülmittelfach leer, wird die Klarspülmittelnachfüllanzeige eingeschaltet und weist darauf hin, dass Klarspülmittel nachgefüllt werden sollte. Wenn Sie Multi-Reinigungstabletten verwenden, und die Reinigungsergebnisse zufriedenstellend sind, können Sie die Klarspülmittelnachfüllanzeige ausschalten. Für eine bessere Trocknungsleistung empfehlen wir jedoch stets Klarspülmittel zu verwenden.

Verwenden Sie die üblichen Reinigungsmittel oder Multi-Reinigungstabletten ohne Klarspülmittel, schalten Sie die Klarspülmittelnachfüllanzeige ein.

### Ausschalten der Klarspülmittelnachfüllanzeige

Stellen Sie sicher, dass sich das Gerät im Benutzermodus befindet.

- Drücken Sie **Start**.
  - Die Kontrolllampen **ECO**,  und **30MIN** erlöschen.
  - Die Kontrolllampe **AUTO** blinkt weiterhin.
  - Im Display wird die aktuelle Einstellung angezeigt.
    -  = die Klarspülmittelnachfüllanzeige ist ausgeschaltet.

- **id** = die Klarspülmittelnachfüllanzeige ist eingeschaltet.
2. Drücken Sie **Start** zum Ändern der Einstellung.
  3. Drücken Sie Ein/Aus zum Bestätigen der Einstellung.

## 6.4 Klarspülmittelmenge

Die Zugabemenge für das Klarspülmittel kann zwischen Stufe 1 (Mindestmenge) und Stufe 6 (Höchstmenge) eingestellt werden. Bei Stufe 0 wird der Klarspülmittel-Dosierer ausgeschaltet und es wird kein Klarspülmittel zugegeben.

Werkseitige Einstellung: Stufe 4.

## Einstellen der Klarspülmittelstufe

Stellen Sie sicher, dass sich das Gerät im Benutzermodus befindet.

1. Drücken Sie **Delay**.
  - Die Kontrolllampen **ECO**, **AUTO** und **30MIN** erlöschen.
  - Die Kontrolllampe  blinkt weiterhin.
  - Im Display wird die aktuelle Einstellung angezeigt: z. B. **4A** = Stufe 4.
    - Die Klarspülmittelstufen reichen von 0A bis 6A, wobei bei Stufe 0A kein Klarspülmittel zugegeben wird.
2. Drücken Sie **Delay** wiederholt zum Ändern der Einstellung.
3. Drücken Sie Ein/Aus zum Bestätigen der Einstellung.

## 6.5 AirDry

AirDry verbessert die Trockenergebnisse bei einem geringeren Energieverbrauch.

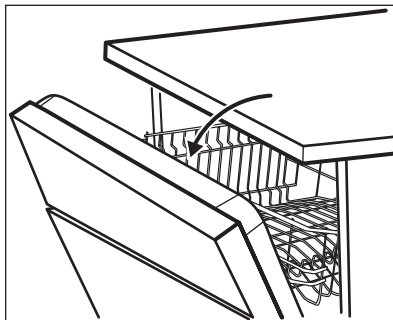

-  Während der Trockenphase wird die Tür automatisch geöffnet und bleibt einen Spaltbreit offen.

-  **VORSICHT!** Versuchen Sie nicht, die Gerätetür innerhalb der ersten 2 Minuten nach der automatischen Öffnung zu schließen. Andernfalls kann das Gerät beschädigt werden. Wird die Tür danach für weitere 3 Minuten geschlossen, wird das laufende Programm beendet.

AirDry wird bei allen Programmen mit Ausnahme von  (falls vorhanden) automatisch eingeschaltet.

Zur Verbesserung der Trocknungsleistung beachten Sie die XtraDry-Option oder schalten Sie AirDry ein.

-  **VORSICHT!** Haben Kinder Zugang zum Gerät, wird empfohlen AirDry auszuschalten, da das Öffnen der Tür eine Gefahr darstellen könnte.

## So schalten Sie AirDry aus

Stellen Sie sicher, dass sich das Gerät im Benutzermodus befindet.

1. Drücken Sie **Option**.

- Die Kontrolllampen **ECO**, **AUTO** und  erlöschen.
- Die Kontrolllampe **30MIN** blinkt weiterhin.
- Im Display wird die aktuelle Einstellung angezeigt.
  -  = AirDry ist ausgeschaltet.

-  = AirDry ist eingeschaltet.
2. Drücken Sie **Option** zum Ändern der Einstellung.
  3. Drücken Sie Ein/Aus zum Bestätigen der Einstellung.

## 7. OPTIONEN

 Sie müssen die gewünschten Optionen vor dem Programmstart einschalten. Es ist nicht möglich, Optionen während eines laufenden Programms ein- oder auszuschalten.

 Nicht alle Optionen lassen sich miteinander kombinieren. Wenn Sie Optionen eingeschaltet haben, die nicht miteinander kombinierbar sind, schaltet das Gerät automatisch eine oder mehrere von ihnen aus. Es leuchten dann nur die Kontrolllampen der noch eingeschalteten Optionen.

 Jedes Mal, wenn **ECO** eingeschaltet wird, wird die Option XtraDry ausgeschaltet und muss manuell ausgewählt werden.

Durch das Einschalten von XtraDry wird TimeSaver ausgeschaltet und umgekehrt.

### So schalten Sie XtraDry ein

Drücken Sie **Option**, bis die Kontrolllampe  leuchtet. Das Display zeigt die aktualisierte Programmdauer an.

### 7.2 TimeSaver

Mit dem TimeSaver können Sie die Dauer des gewählten Programms um etwa 50 % verkürzen.

Die Spülergebnisse entsprechen denen einer normalen Programmdauer. Die Trockenergebnisse können beeinträchtigt werden.

Wenn diese Option eingeschaltet ist, erhöht sich der Wasserdruck und die Wassertemperatur. Die Spül- und Trockenphasen verkürzen sich.

Standardmäßig ist der TimeSaver ausgeschaltet, es ist jedoch möglich, ihn manuell einzuschalten. Die Option kann nicht mit XtraDry kombiniert werden.

### So schalten Sie TimeSaver ein

Drücken Sie **Option**, bis die Kontrolllampe  leuchtet. Ist die Option nicht mit dem Programm kombinierbar, leuchtet die

### 7.1 XtraDry

Schalten Sie diese Option ein, um die Trocknungsleistung zu erhöhen. Ist XtraDry eingeschaltet, kann sich dies auf die Dauer einiger Programme, den Wasserverbrauch und die Temperatur des letzten Spülgangs auswirken.

Die Option XtraDry bleibt permanent für alle Programme außer für **ECO** eingeschaltet und muss nicht mit jedem Programm erneut ausgewählt werden.

In anderen Programmen bleibt die Einstellung von XtraDry gespeichert und wird automatisch verwendet. Sie können diese Konfiguration jederzeit ändern.

entsprechende Kontrolllampe nicht oder sie blinkt ein paar Sekunden schnell und erlischt dann.

Das Display zeigt die aktualisierte Programmdauer an.

### 7.3 Sanitize

Diese Option bietet bessere Hygieneergebnisse, indem die Temperatur im letzten Spülgang für mindestens 10 Minuten auf 70 °C gehalten wird.

### So schalten Sie Sanitize ein

Drücken Sie **Option**, bis die Kontrolllampe  leuchtet. Ist die Option nicht mit dem Programm kombinierbar, leuchtet die entsprechende Kontrolllampe nicht oder sie blinkt ein paar Sekunden schnell und erlischt dann. Das Display zeigt die aktualisierte Programmdauer an.

## 8. VOR DER ERSTEN INBETRIEBNAHME

1. **Prüfen Sie, ob die Einstellung des Wasserenthärters der Wasserhärte in Ihrem Gebiet entspricht. Wenn nicht, stellen Sie die Wasserenthärterstufe ein.**
2. Füllen Sie den Salzbehälter.
3. Füllen Sie den Klarspülmittel-Dosierer.
4. Öffnen Sie den Wasserhahn.
5. Starten Sie ein Programm, um Fertigungsrückstände, die sich möglicherweise noch im Gerät befinden können, zu beseitigen. Verwenden Sie kein Reinigungsmittel, und beladen Sie die Körbe nicht.

Wenn Sie ein Programm starten, kann es bis zu 5 Minuten dauern das Filterharz des Wasserenthärters zu regenerieren. Das Gerät scheint nicht zu arbeiten. Die Spülphase startet erst nach Abschluss dieses Vorgangs. Dieser Vorgang wird regelmäßig wiederholt.

### 8.1 Salzbehälter



#### VORSICHT!

Verwenden Sie ausschließlich speziell für Geschirrspüler bestimmtes grobkörniges Salz. Mit feinem Salz besteht erhöhte Korrosionsgefahr.

Das Salz wird für die Regenerierung des Filterharzes im Wasserenthärter und zur Erzielung guter Spülergebnisse im täglichen Gebrauch benötigt.

### So füllen Sie den Salzbehälter



Achten Sie darauf, dass der Comfort Lift leer und in angehobener Stellung ist.

1. Drehen Sie den Deckel des Salzbehälters gegen den Uhrzeigersinn und entfernen Sie ihn.
2. Füllen Sie 1 Liter Wasser in den Salzbehälter (nur beim ersten Mal).
3. Füllen Sie Salz für Geschirrspüler in den Salzbehälter, bis er voll ist.

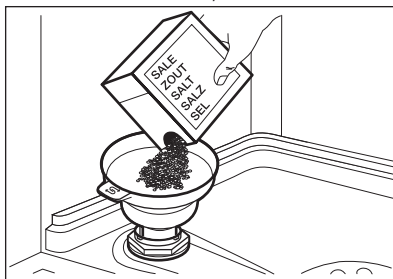

4. Schütteln Sie den Trichter leicht am Griff, damit auch die verbleibenden Körner in den Behälter gelangen.
5. Entfernen Sie das Salz, das sich um die Öffnung des Salzbehälters herum angesammelt hat.

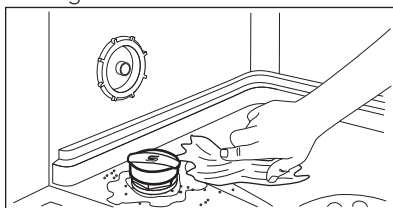

6. Drehen Sie den Deckel des Salzbehälters im Uhrzeigersinn, um den Salzbehälter zu schließen.

**VORSICHT!**

Beim Befüllen des Salzbehälters können Wasser und Salz austreten. Starten Sie nach dem Füllen des Salzbehälters umgehend ein Programm, um Korrosion zu verhindern.

## 8.2 Füllen des Klarspülmittel-Dosierers

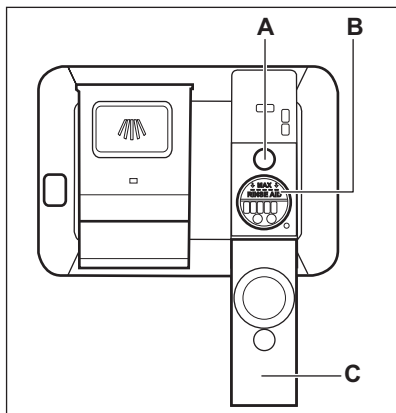
**VORSICHT!**

Verwenden Sie ausschließlich Klarspülmittel für Geschirrspüler.

1. Öffnen Sie den Deckel (C).
2. Füllen Sie den Dosierer (B) mit Klarspülmittel bis zur Marke „MAX“.
3. Wischen Sie verschüttetes Klarspülmittel mit einem saugfähigen Tuch auf, um zu große Schaumbildung zu vermeiden.
4. Schließen Sie den Deckel. Achten Sie darauf, dass der Deckel einrastet.



Füllen Sie den Klarspülmittel-Dosierer auf, wenn die Füllstandsanzeige für den Klarspüler (A) durchsichtig wird.



Wenn Sie Multi-Reinigungstabletten verwenden und die Trocknungsleistung zufriedenstellend ist, kann die Klarspülerachfüllanzeige ausgeschaltet werden. Für eine bessere Trocknungsleistung empfehlen wir stets Klarspülmittel zu verwenden, auch wenn Sie Multi-Reinigungstabletten benutzen, die Klarspülmittel enthalten.

## 9. TÄGLICHER GEBRAUCH

1. Öffnen Sie den Wasserhahn.
2. Drücken Sie die Taste Ein/Aus, um das Gerät einzuschalten.  
Stellen Sie sicher, dass sich das Gerät im Programmwahlmodus befindet.
  - Füllen Sie den Salzbehälter auf, wenn die Kontrolllampe Salz leuchtet.
  - Leuchtet die Kontrolllampe Klarspülmittel, füllen Sie den Klarspülmittel-Dosierer.
3. Beladen Sie die Körbe.
4. Füllen Sie Reinigungsmittel ein.
5. Stellen Sie je nach Beladung und Verschmutzungsgrad das passende Programm ein.

### 9.1 Comfort Lift

**VORSICHT!**

Setzen Sie sich nicht auf den Korb und üben Sie keinen übermäßigen Druck auf den beladenen Korb aus.

**VORSICHT!**

Überschreiten Sie das maximale Fassungsvermögen von 18 kg nicht.

**VORSICHT!**

Achten Sie darauf, dass keine Gegenstände aus dem Korbrahmen ragen, da diese Gegenstände sowie der Comfort Lift Mechanismus beschädigt werden könnten.

Der Comfort Lift Mechanismus ermöglicht ein Anheben des unteren Korbs (auf die zweite Ablageebene) und ein Absenken, um das Be- und Entladen von Geschirr zu vereinfachen.

Be- und Entladen des unteren Korbs:

1. Zum Anheben des Korbs ziehen Sie den Korb am Griff am Griff aus dem Geschirrspüler. Verwenden Sie nicht den Auslösegriff.

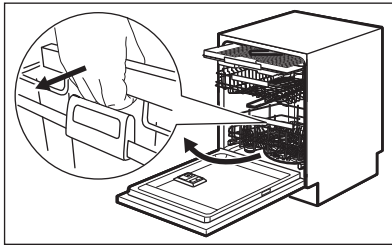

Der Korb wird automatisch auf der oberen Ebene verriegelt.

2. Be- und entladen Sie den Korb vorsichtig (siehe **Broschüre zum Beladen der Körbe**).
3. Zum Absenken des Korbs verbinden Sie den Auslösegriff wie unten abgebildet mit dem Korbrahmen. Heben Sie den Auslösegriff vollständig und den Korbgriff leicht an, bis der Korb auf beiden Seiten entriegelt ist.

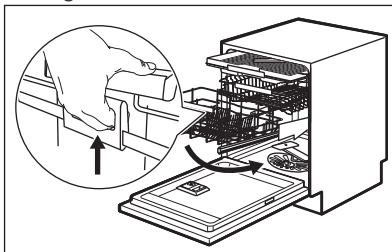

Drücken Sie nach dem Entriegeln den Korb nach unten. Der

Mechanismus kehrt in die Standardposition auf der unteren Ebene zurück.

Je nach Beladung gibt es zwei Möglichkeiten zum Absenken des Korbs:

- Bei voll beladenem Korb drücken Sie den Korb leicht nach unten.
- Bei leerer oder halbvollem Korb drücken Sie den Korb nach unten.

## 9.2 Verwenden des Reinigungsmittels

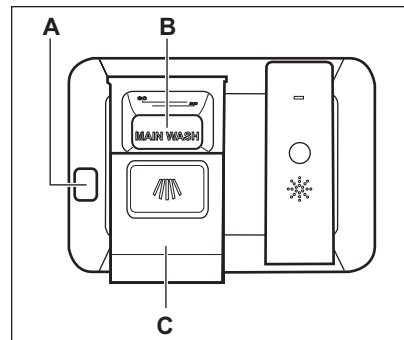
**VORSICHT!**

Verwenden Sie nur Reinigungsmittel für Geschirrspüler.

1. Drücken Sie die Entriegelungstaste (A), um den Deckel (C) zu öffnen.
2. Füllen Sie das Reinigungsmittel ein oder legen Sie eine Reinigungstablette in den Behälter (B).
3. Wenn das Programm einen Vorspülgang hat, schütten Sie eine kleine Menge Reinigungsmittel auf die Innenseite der Gerätetür.
4. Schließen Sie den Deckel. Achten Sie darauf, dass der Deckel einrastet.

## 9.3 Einstellen und Starten eines Programms

### Funktion Auto Off

Mit dieser Funktion wird der Energieverbrauch gesenkt, da sich das Gerät automatisch ausschaltet, wenn es nicht in Betrieb ist.



Die Funktion schaltet sich in folgenden Fällen ein:

- 5 Minuten nach Programmende.
- Nach 5 Minuten, wenn das Programm nicht gestartet wurde.

## Starten eines Programms

1. Drücken Sie die Taste Ein/Aus, um das Gerät einzuschalten. Stellen Sie sicher, dass sich das Gerät im Programmwahlmodus befindet und die Tür geschlossen ist.
2. Drücken Sie **Program** wiederholt, bis die Kontrolllampe des gewünschten Programms leuchtet.

Im Display wird die Programmdauer angezeigt.

3. Stellen Sie die verfügbaren Optionen ein.
4. Drücken Sie **Start**, um das Programm zu starten.
  - Die Kontrolllampe für das laufende Programm leuchtet.
  - Die Programmdauer nimmt in Schritten von jeweils 1 Minute ab.

## Starten eines Programms mit Zeitvorwahl

1. Wählen Sie ein Programm.
2. Drücken Sie **Delay** wiederholt, bis im Display die gewünschte Zeitvorwahl angezeigt wird (zwischen 1 und 24 Stunden).
3. Drücken Sie **Start**, um den Countdown zu starten.
  - Die Kontrolllampe Zeitvorwahl leuchtet, um den Start des Countdowns anzuzeigen.
  - Die Zeitvorwahl nimmt in Schritten von jeweils 1 Stunde ab. Nur in der letzten Stunde wird die Zeit minutenweise heruntergezählt.

Nach dem Ablauf der Zeitvorwahl startet das Programm und die Kontrolllampe der laufenden Phase leuchtet. Die Kontrolllampe Zeitvorwahl erlischt.

## Öffnen der Tür während eines laufenden Programms

Wenn Sie die Tür während eines laufenden Programms öffnen, stoppt das

Gerät. Dies kann sich auf den Energieverbrauch und die Programmdauer auswirken. Wenn Sie die Tür wieder schließen, setzt das Gerät den Betrieb ab dem Zeitpunkt der Unterbrechung fort.



Wird die Tür länger als 30 Sekunden während der Trockenphase geöffnet, wird das laufende Programm beendet. Dies geschieht nicht, wenn die Tür durch die Funktion AirDry geöffnet wird.

## Abbrechen einer eingestellten Zeitvorwahl während des Countdowns

Wenn Sie die eingestellte Zeitvorwahl abbrechen, müssen das Programm und die Optionen erneut eingestellt werden.

Halten Sie **Delay** und **Option** gleichzeitig gedrückt, bis sich das Gerät im Programmwahlmodus befindet.

## Löschen eines Programms

Halten Sie **Delay** und **Option** gleichzeitig gedrückt, bis sich das Gerät im Programmwahlmodus befindet. Bevor Sie ein neues Programm starten, stellen Sie sicher, dass der Reinigungsmittelbehälter gefüllt ist.

## Programmende

Wenn das Programm beendet ist, zeigt das Display 0:00 an und die

Kontrolllampe  leuchtet.

Alle Tasten außer der Taste Ein/Aus sind inaktiv.

1. Drücken Sie die Taste Ein/Aus oder warten Sie, bis das Gerät über die Funktion Auto Off automatisch ausgeschaltet wird. Wenn Sie die Tür öffnen, bevor die Funktion Auto Off eingeschaltet wird, wird das Gerät automatisch ausgeschaltet.
2. Schließen Sie den Wasserhahn.

## 10. TIPPS UND HINWEISE

### 10.1 Allgemeines

Die folgenden Hinweise stellen optimale Reinigungs- und Trocknungsergebnisse im täglichen Gebrauch sicher, und tragen auch zum Umweltschutz bei.

- Schütten Sie größere Lebensmittelreste auf dem Geschirr in den Abfallbehälter.
- Spülen Sie das Geschirr nicht von Hand vor. Verwenden Sie bei Bedarf das Vorspülprogramm (wenn verfügbar) oder wählen Sie ein Programm mit Vorspülgang.
- Nutzen Sie die Körbe immer ganz aus.
- Wenn Sie das Gerät beladen, achten Sie darauf, dass das Geschirr komplett von dem Wasser aus den Sprühdüsen erreicht und gespült wird. Achten Sie darauf, dass das Geschirr sich weder berührt noch von anderem Geschirr verdeckt wird.
- Sie können Geschirrspülreiniger, Klarspüler und Salz separat oder Kombi-Reinigungstabletten (z.B. „3in1“, „4in1“, „All-in-1“) verwenden. Befolgen Sie die Anweisungen auf der Verpackung.
- Stellen Sie je nach Beladung und Verschmutzungsgrad das passende Programm ein. Mit dem Programm ECO erhalten Sie den wirtschaftlichsten Energie- und Wasserverbrauch für Geschirr und Besteck mit normaler Verschmutzung.

### 10.2 Gebrauch von Salz, Klarspül- und Reinigungsmittel

- Verwenden Sie nur Salz, Klarspülmittel und Reinigungsmittel für Geschirrspüler. Andere Produkte können das Gerät beschädigen.
- Wir empfehlen in Bereichen mit hartem und sehr hartem Wasser Reinigungsmittel ohne Zusätze (Pulver, Gel oder Tabs ohne Zusätze), Klarspülmittel und Salz getrennt zu verwenden, um optimale Reinigungs- und Trocknungsergebnisse zu erzielen.
- Schalten Sie das Gerät mindestens einmal im Monat mit einem

Geschirrspülerreinigungsmittel, das speziell für diesen Zweck vorgesehen ist, ein.

- Geschirrspüler-Tabs lösen sich bei kurzen Programmen nicht vollständig auf. Wir empfehlen, die Tabletten nur mit langen Programmen zu verwenden, damit keine Reinigungsmittel-Rückstände auf dem Geschirr zurückbleiben.
- Verwenden Sie nicht mehr als die angegebene Reinigungsmittelmenge. Siehe hierzu die Angaben auf der Reinigungsmittelverpackung.

### 10.3 Was tun, wenn Sie keine Multi-Reinigungstabletten mehr verwenden möchten

Vorgehensweise, um zur separaten Verwendung von Reinigungsmittel, Salz und Klarspülmittel zurückzukehren:

1. Stellen Sie die höchste Wasserenthärterstufe ein.
2. Stellen Sie sicher, dass der Salzbehälter und der Klarspülmittel-Dosierer gefüllt sind.
3. Starten Sie das kürzeste Programm mit einer Spülphase. Verwenden Sie kein Reinigungsmittel und beladen Sie die Körbe nicht.
4. Stellen Sie den Wasserenthärter nach Ablauf des Programms auf die Wasserhärte in Ihrer Region ein.
5. Stellen Sie die Menge des Klarspülmittels ein.
6. Schalten Sie die Klarspülmittelnachfüllanzeige ein.

### 10.4 Beladen der Körbe

- Spülen Sie im Gerät nur spülmaschinenfestes Geschirr.
- Spülen Sie im Gerät keine Geschirteile aus Holz, Horn, Aluminium, Zinn oder Kupfer.
- Spülen Sie in diesem Gerät keine Gegenstände, die Wasser aufnehmen können (Schwämme, Geschirrtücher usw.).
- Schütten Sie größere Lebensmittelreste auf dem Geschirr in den Abfallbehälter.

- Weichen Sie eingebrannte Essensreste ein.
- Ordnen Sie hohle Gefäße (z. B. Tassen, Gläser, Pfannen) mit der Öffnung nach unten ein.
- Achten Sie darauf, dass Gläser einander nicht berühren.
- Ordnen Sie Besteck und kleine Gegenstände in die Besteckschublade ein.
- Ordnen Sie leichte Gegenstände im Oberkorb an. Achten Sie darauf, dass diese nicht verrutschen können.
- Vergewissern Sie sich, dass sich die Sprüharme ungehindert bewegen können, bevor Sie ein Programm starten.

## 10.5 Vor dem Starten eines Programms

Kontrollieren Sie folgende Punkte:

- Die Filter sind sauber und ordnungsgemäß eingesetzt.

- Der Deckel des Salzbehälters ist fest geschlossen.
- Die Sprüharme sind nicht verstopft.
- Geschirrspülsalz und Klarspülmittel sind vorhanden (außer Sie verwenden Multi-Reinigungstabletten).
- Die Geschirteile sind richtig in den Körben angeordnet.
- Das Programm eignet sich für die Beladung und den Verschmutzungsgrad.
- Die Reinigungsmittelmenge stimmt.

## 10.6 Entladen der Körbe

1. Lassen Sie das Geschirr abkühlen, bevor Sie es aus dem Gerät nehmen. Heißes Geschirr ist stoßempfindlich.
2. Entladen Sie zuerst den Unter- und dann den Oberkorb.



Am Programmende kann sich noch Wasser an den Seitenwänden und der Gerätetür befinden.

# 11. REINIGUNG UND PFLEGE



### WARNUNG!

Schalten Sie das Gerät immer aus und ziehen Sie den Netzstecker aus der Steckdose, bevor Reinigungsarbeiten durchgeführt werden.



Verschmutzte Filter und verstopfte Sprüharme beeinträchtigen das Spülergebnis. Prüfen Sie die Filter regelmäßig und reinigen Sie diese, falls nötig.

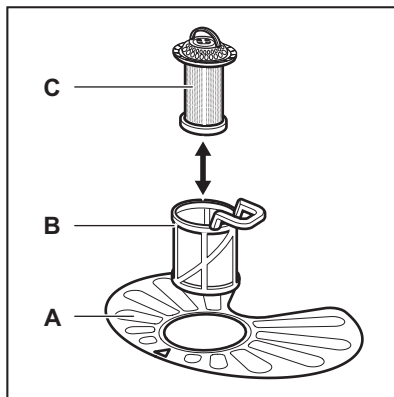

1. Drehen Sie den Filter (B) nach links und nehmen Sie ihn heraus.

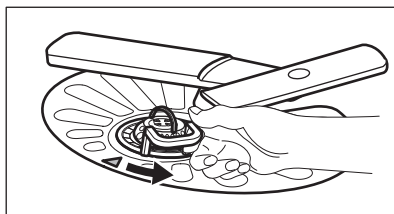

## 11.1 Reinigen der Filter

Das Filtersystem besteht aus 3 Teilen.

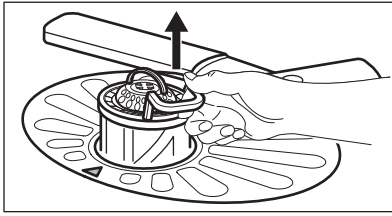

2. Nehmen Sie den Filter (C) aus dem Filter (B).
3. Entfernen Sie den flachen Filter (A).

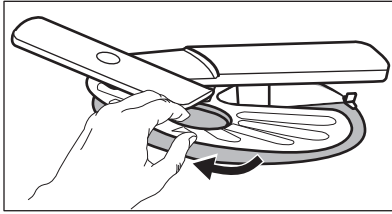

4. Reinigen Sie die Filter.

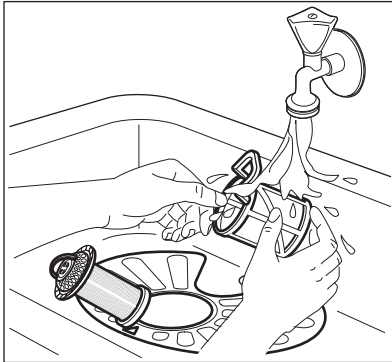

5. Achten Sie darauf, dass sich keine Lebensmittelreste oder Verschmutzungen in oder um den Rand der Wanne befinden.
6. Setzen Sie den flachen Filter (A) wieder ein. Stellen Sie sicher, dass er korrekt unter den beiden Führungen eingesetzt wurde.

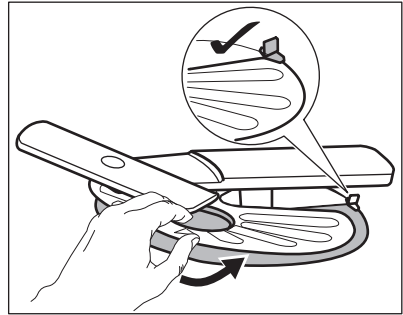

7. Bauen Sie die Filter (B) und (C) wieder zusammen.
8. Setzen Sie den Filter (B) in den flachen Filter (A) ein. Drehen Sie ihn nach rechts, bis er einrastet.

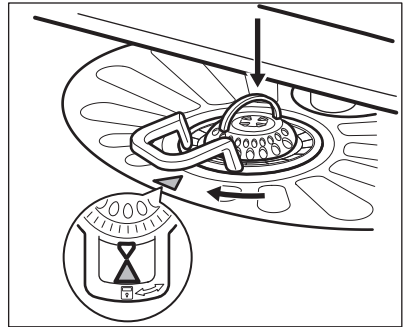

**VORSICHT!**

Eine falsche Anordnung der Filter führt zu schlechten Spülergebnissen und kann das Gerät beschädigen.

## 11.2 Reinigen des oberen Sprüharms

Wir empfehlen den oberen Sprüharm regelmäßig zu reinigen, um zu verhindern, dass Verunreinigungen die Löcher verstopfen.

Verstopfte Löcher können die Ursache für nicht zufriedenstellende Spülergebnisse sein.

1. Ziehen Sie den Oberkorb bis zum Anschlag heraus.
2. Um den Sprüharm vom Korb zu lösen, drücken Sie den Sprüharm nach oben in Richtung des unteren Pfeils und drehen Sie ihn gleichzeitig im Uhrzeigersinn.

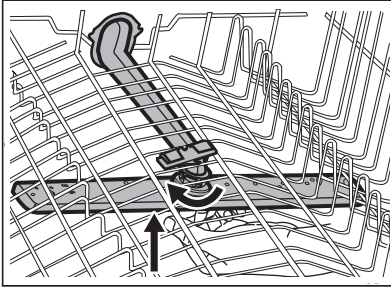

3. Reinigen Sie den Sprüharm unter fließendem Wasser. Entfernen Sie Verunreinigungen aus den Öffnungen des Sprüharms mit einem spitzen Gegenstand, z.B. einem Zahnstocher.

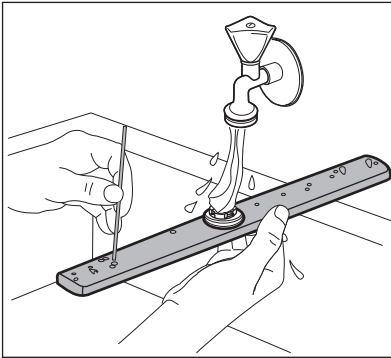

4. Um den Sprüharm wieder am Korb einzurasten, drücken Sie den Sprüharm nach oben in Richtung des unteren Pfeils und drehen Sie ihn gleichzeitig entgegen dem Uhrzeigersinn, bis er einrastet.

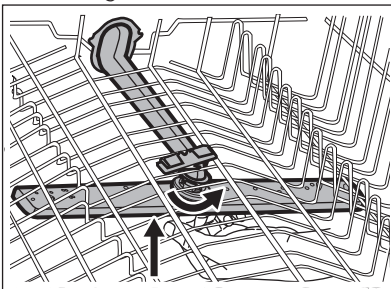

## 11.3 Reinigen der Außenseiten

- Reinigen Sie das Gerät mit einem weichen, feuchten Tuch.
- Verwenden Sie ausschließlich Neutralreiniger.
- Benutzen Sie keine Scheuermittel, scheuernde Reinigungsschwämmchen oder Lösungsmittel.

## 11.4 Reinigung des Geräteinnenraums

- Reinigen Sie das Gerät und die Gummidichtung der Tür sorgfältig mit einem weichen, feuchten Tuch.
- Verwenden Sie einmal im Monat ein spezielles Reinigungsmittel für Geschirrspüler, um die Leistungsfähigkeit des Geräts zu erhalten. Befolgen Sie sorgfältig die Anweisungen auf der Reinigungsmittelverpackung.
- Benutzen Sie keine Scheuermittel, scheuernden Reinigungsschwämmchen, scharfen Gegenstände, starken Chemikalien, Schaber oder Lösungsmittel.
- Wenn Sie regelmäßig Kurzprogramme verwenden, können diese zu Fett- und Kalkablagerungen im Gerät führen. Schalten Sie mindestens zweimal im Monat ein langes Programm ein, um die Ablagerungen zu verhindern.

## 12. FEHLERSUCHE

Wenn das Gerät nicht startet oder während des Betriebs stehen bleibt,

prüfen Sie, ob Sie die Störung anhand der in der Tabelle enthaltenen Hinweise

selbst beheben können, oder wenden Sie sich an einen autorisierten Kundendienst.



**WARNUNG!**

Nicht ordnungsgemäße Reparaturen stellen ein Sicherheitsrisiko für den Benutzer dar. Die Reparaturarbeiten dürfen nur von qualifiziertem Personal durchgeführt werden.

**Bei manchen Störungen zeigt das Display einen Alarmcode an.**

**Die meisten Störungen, die auftreten, können behoben werden, ohne dass der autorisierte Kundendienst gerufen werden muss.**

| Störung und Alarmcode   | Mögliche Ursache und Abhilfe  |
|---|---|
| Das Gerät lässt sich nicht einschalten.   | <ul style="list-style-type: none"> <li>• Vergewissern Sie sich, dass der Netzstecker in die Netzsteckdose eingesteckt ist.</li> <li>• Vergewissern Sie sich, dass im Sicherungskasten keine Sicherung ausgelöst hat.</li> </ul>   |
| Das Programm startet nicht.   | <ul style="list-style-type: none"> <li>• Achten Sie darauf, dass die Gerätetür geschlossen ist.</li> <li>• Drücken Sie <b>Start</b>.</li> <li>• Wenn die Zeitvorwahl eingestellt ist, brechen Sie diese ab, oder warten Sie, bis sie abgelaufen ist.</li> <li>• Das Gerät regeneriert das Filterharz des Wasserenthärers. Dieser Vorgang dauert ca. 5 Minuten.</li> </ul>   |
| Es läuft kein Wasser in das Gerät.<br>Im Display erscheint <b>i10</b> oder <b>i11</b> . | <ul style="list-style-type: none"> <li>• Stellen Sie sicher, dass der Wasserzulaufhahn geöffnet ist.</li> <li>• Vergewissern Sie sich, dass der Wasserdruck der Wasserversorgung nicht zu niedrig ist. Diese Informationen erhalten Sie von Ihrem lokalen Wasserversorger.</li> <li>• Stellen Sie sicher, dass der Wasserzulaufhahn nicht verstopft ist.</li> <li>• Vergewissern Sie sich, dass das Sieb im Zulaufschlauch nicht verstopft ist.</li> <li>• Vergewissern Sie sich, dass der Zulaufschlauch nicht geknickt oder zu stark gekrümmt ist.</li> </ul> |
| Das Gerät pumpt das Wasser nicht ab.<br>Im Display erscheint <b>i20</b> .               | <ul style="list-style-type: none"> <li>• Stellen Sie sicher, dass der Siphon nicht verstopft ist.</li> <li>• Vergewissern Sie sich, dass das Sieb im Ablaufschlauch nicht verstopft ist.</li> <li>• Vergewissern Sie sich, dass das interne Siebssystem nicht verstopft ist.</li> <li>• Vergewissern Sie sich, dass der Ablaufschlauch nicht geknickt oder zu stark gekrümmt ist.</li> </ul>  |
| Das Wasserauslauf-Schutzsystem ist eingeschaltet.<br>Im Display erscheint <b>i30</b> .  | <ul style="list-style-type: none"> <li>• Drehen Sie den Wasserhahn zu und wenden Sie sich an einen autorisierten Kundendienst.</li> </ul>   |

| Störung und Alarmcode  | Mögliche Ursache und Abhilfe   |
|--|--|
| Während des Betriebs stoppt und startet das Gerät mehrmals.                                  | <ul style="list-style-type: none"> <li>Das ist normal. So werden optimale Reinigungsergebnisse erzielt und Strom gespart.</li> </ul>   |
| Das Programm dauert zu lang.   | <ul style="list-style-type: none"> <li>Wählen Sie die TimeSaver-Option, um die Programmdauer zu verkürzen.</li> <li>Wenn die Zeitvorwahl eingestellt ist, brechen Sie diese ab oder warten Sie, bis sie abgelaufen ist.</li> </ul>   |
| Die verbleibende Zeit im Display erhöht sich und springt bis kurz vor die Programmende-Zeit. | <ul style="list-style-type: none"> <li>Dies ist keine Störung. Das Gerät arbeitet ordnungsgemäß.</li> </ul>  |
| Aus der Gerätetür tritt ein wenig Wasser aus.  | <ul style="list-style-type: none"> <li>Das Gerät ist nicht ausgerichtet. Schrauben Sie die Schraubfüße weiter hinein oder weiter heraus (falls vorhanden).</li> <li>Die Gerätetür ist nicht mittig zur Wanne positioniert. Stellen Sie den hinteren Fuß ein (sofern vorhanden).</li> </ul>   |
| Die Gerätetür ist schwer zu schließen.   | <ul style="list-style-type: none"> <li>Das Gerät ist nicht ausgerichtet. Schrauben Sie die Schraubfüße weiter hinein oder weiter heraus (falls vorhanden).</li> <li>Teile des Geschirrs ragen aus den Körben heraus.</li> </ul>  |
| Klappernde/schlagende Geräusche aus dem Geräteinneren.                                       | <ul style="list-style-type: none"> <li>Das Geschirr ist nicht richtig in den Körben eingeordnet. Siehe Broschüre zum Beladen der Körbe.</li> <li>Achten Sie darauf, dass sich die Sprüharme frei drehen können.</li> </ul>   |
| Das Gerät löst die Sicherung aus.  | <ul style="list-style-type: none"> <li>Die abgesicherte Stromstärke reicht nicht für den gleichzeitigen Betrieb aller eingeschalteten Geräte. Überprüfen Sie, für welche Stromstärke die Steckdose bzw. der Stromzähler zugelassen ist, und schalten Sie eines der eingeschalteten Geräte aus.</li> <li>Ein Fehler in der Elektrik des Geräts. Wenden Sie sich an den autorisierten Kundendienst.</li> </ul> |



Siehe **„Vor der ersten Inbetriebnahme“**, **„Täglicher Gebrauch“** oder **„Tipps und Hinweise“** bezüglich anderer möglicher Ursachen.

Problem erneut auf, wenden Sie sich an einen autorisierten Kundendienst.

Wenden Sie sich an einen autorisierten Kundendienst, wenn Alarmcodes angezeigt werden, die nicht in der Tabelle angegeben sind.

Schalten Sie nach der Überprüfung das Gerät aus und wieder ein. Tritt das

## 12.1 Die Spül- und Trocknungsergebnisse sind nicht zufriedenstellend

| Störung  | Mögliche Ursache und Abhilfe   |
|--|--|
| Nicht zufriedenstellende Spülergebnisse.                               | <ul style="list-style-type: none"> <li>• Siehe „<b>Täglicher Gebrauch</b>“, „<b>Tipps und Hinweise</b>“ sowie die Broschüre zum Beladen der Körbe.</li> <li>• Nutzen Sie intensivere Spülprogramme.</li> <li>• Reinigen Sie die Austrittsdüsen der Sprüharme und das Sieb. Siehe „<b>Reinigung und Pflege</b>“.</li> </ul>   |
| Nicht zufriedenstellende Trocknungsergebnisse.                         | <ul style="list-style-type: none"> <li>• Das Geschirr stand zu lange im geschlossenen Gerät.</li> <li>• Es ist kein Klarspülmittel vorhanden oder die Klarspülmittelmenge ist nicht ausreichend. Stellen Sie den Klarspülmittel-Dosierer auf eine höhere Einstellung.</li> <li>• Kunststoffteile müssen eventuell mit einem Tuch abgetrocknet werden.</li> <li>• Schalten Sie die Option XtraDry ein, und stellen Sie AirDry ein, um die beste Trocknungsleistung zu erzielen.</li> <li>• Wir empfehlen Ihnen stets Klarspülmittel zu verwenden, auch wenn Sie Multi-Reinigungstabletten benutzen.</li> </ul>                                  |
| Weißer Streifen oder blau schimmernder Belag auf Gläsern und Geschirr. | <ul style="list-style-type: none"> <li>• Die zugegebene Klarspülmittelmenge ist zu hoch. Stellen Sie eine geringere Klarspülmittelmenge ein.</li> <li>• Die Reinigungsmittelmenge ist zu hoch.</li> </ul>  |
| Wasserflecken und andere Flecken auf Gläsern und Geschirr.             | <ul style="list-style-type: none"> <li>• Die zugegebene Klarspülmittelmenge ist zu niedrig. Stellen Sie eine höhere Klarspülmittelmenge ein.</li> <li>• Die Ursache kann in der Qualität des Klarspülmittels liegen.</li> </ul>  |
| Das Geschirr ist nass.   | <ul style="list-style-type: none"> <li>• Schalten Sie die Option XtraDry ein, und stellen Sie AirDry ein, um die beste Trocknungsleistung zu erzielen.</li> <li>• Das Programm enthält keine Trocknungsphase oder eine Trocknungsphase mit niedriger Temperatur.</li> <li>• Der Klarspülmittel-Dosierer ist leer.</li> <li>• Die Ursache kann in der Qualität des Klarspülmittels liegen.</li> <li>• Die Ursache kann in der Qualität der Multi-Reinigungstabletten liegen. Probieren Sie eine andere Marke aus oder schalten Sie den Klarspülmittel-Dosierer ein und verwenden Sie ihn zusammen mit den Multi-Reinigungstabletten.</li> </ul> |
| Der Geräteinnenraum ist nass.  | <ul style="list-style-type: none"> <li>• Dies ist keine Gerätestörung. Die Ursache ist die Luftfeuchtigkeit, die an den Wänden kondensiert.</li> </ul>   |
| Ungewöhnliche Schaumbildung während des Spülgangs.                     | <ul style="list-style-type: none"> <li>• Verwenden Sie ausschließlich speziell für Geschirrspüler bestimmte Reinigungsmittel.</li> <li>• Der Klarspülmittel-Dosierer hat ein Leck. Wenden Sie sich an den autorisierten Kundendienst.</li> </ul>   |



| Störung  | Mögliche Ursache und Abhilfe   |
|--|--|
| Rostspuren am Besteck.   | <ul style="list-style-type: none"> <li>• Das Spülwasser enthält zu viel Salz. Siehe „<b>Wasserenthärter</b>“.</li> <li>• Silber- und Edelstahlbesteck wurden zusammen eingeordnet. Ordnen Sie nicht Silber- und Edelstahlbesteck zusammen ein.</li> </ul>  |
| Am Ende des Programms befinden sich Reinigungsmittelreste im Behälter.     | <ul style="list-style-type: none"> <li>• Das Reinigungsmittel-Tab blieb im Behälter stecken und wurde daher nicht vollständig vom Wasser mitgenommen.</li> <li>• Das Wasser kann das Reinigungsmittel nicht aus dem Behälter ausspülen. Achten Sie darauf, dass der Sprüharm nicht blockiert oder verstopft ist.</li> <li>• Stellen Sie sicher, dass die im Korb eingeordneten Gegenstände ein Öffnen des Reinigungsmittelbehälters nicht verhindern.</li> </ul>   |
| Gerüche im Gerät.  | <ul style="list-style-type: none"> <li>• Siehe „<b>Reinigung des Geräteinnenraums</b>“.</li> </ul>   |
| Kalkablagerungen auf dem Geschirr, im Innenraum und auf der Türinnenseite. | <ul style="list-style-type: none"> <li>• Es befindet sich zu wenig Salz im Behälter, prüfen Sie die Nachfüllanzeige.</li> <li>• Der Deckel des Salzbehälters ist locker.</li> <li>• Ihr Leitungswasser ist hart. Siehe „<b>Wasserenthärter</b>“.</li> <li>• Verwenden Sie stets Salz, auch wenn Sie Multi-Reinigungstabletten nutzen und stellen Sie die Regenerierung des Wasserenthärters ein. Siehe „<b>Wasserenthärter</b>“.</li> <li>• Sind noch Kalkrückstände vorhanden, reinigen Sie das Gerät mit Pflegemitteln, die speziell für diesen Zweck vorgesehen sind.</li> <li>• Probieren Sie ein anderes Reinigungsmittel aus.</li> <li>• Wenden Sie sich an den Reinigungsmittelhersteller.</li> </ul> |
| Das Geschirr ist glanzlos, verfärbt sich oder ist angeschlagen.            | <ul style="list-style-type: none"> <li>• Achten Sie darauf, dass nur spülmaschinenfestes Geschirr im Gerät gespült wird.</li> <li>• Laden und entladen Sie den Korb vorsichtig. Siehe Broschüre zum Beladen der Körbe.</li> <li>• Ordnen Sie empfindliche Gegenstände im Oberkorb an.</li> </ul>   |



Siehe „**Vor der ersten Inbetriebnahme**“, „**Täglicher Gebrauch**“ oder „**Tipps und Hinweise**“ bezüglich anderer möglicher Ursachen.

## 13. TECHNISCHE DATEN

Abmessungen

Breite/Höhe/Tiefe (mm)

596 / 818 - 898 / 550

|                                      |                                     |            |
|--------------------------------------|-------------------------------------|------------|
| Elektrischer Anschluss <sup>1)</sup> | Spannung (V)                        | 200 - 240  |
|                                      | Frequenz (Hz)                       | 50 / 60    |
| Wasserdruck                          | bar (Mindest- und Höchstwert)       | 0.5 - 8    |
|                                      | MPa (Mindest- und Höchstwert)       | 0.05 - 0.8 |
| Wasserversorgung                     | Kalt- oder Warmwasser <sup>2)</sup> | max. 60 °C |
| Fassungsvermögen                     | Maßgedecke                          | 13         |
| Leistungsaufnahme                    | Ein-Zustand (W)                     | 5.0        |
| Leistungsaufnahme                    | Aus-Zustand (W)                     | 0.10       |

<sup>1)</sup> Weitere Angaben finden Sie auf dem Typenschild.

<sup>2)</sup> Wenn Sie Heißwasser mit umweltfreundlichen, alternativen Energiequellen (z. B. Solaranlagen oder Windkraft) aufbereiten, können Sie durch den Anschluss des Geräts an die Heißwasserversorgung Energie sparen.

## 14. UMWELTTIPPS

Recyceln Sie Materialien mit dem Symbol . Entsorgen Sie die Verpackung in den entsprechenden Recyclingbehältern. Recyceln Sie zum Umwelt- und Gesundheitsschutz elektrische und elektronische Geräte. Entsorgen Sie

Geräte mit diesem Symbol  nicht mit dem Hausmüll. Bringen Sie das Gerät zu Ihrer örtlichen Sammelstelle oder wenden Sie sich an Ihr Gemeindeamt.



[www.aeg.com/shop](http://www.aeg.com/shop)



117876330-A-372017



**AEG**