

USER MANUAL

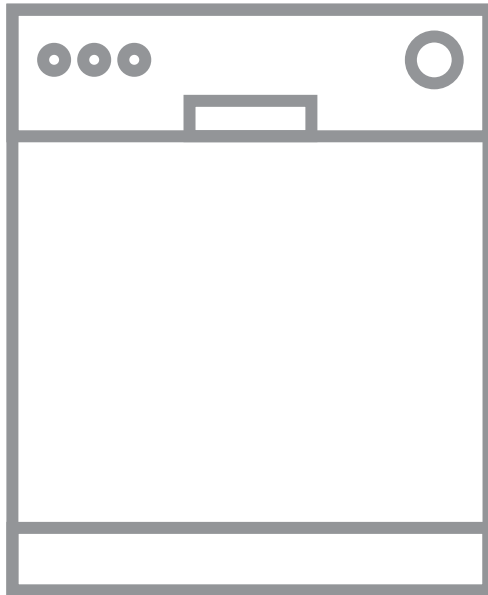

CONTENTS

1. SAFETY INFORMATION.....	2
2. SAFETY INSTRUCTIONS.....	4
3. PRODUCT DESCRIPTION.....	6
4. CONTROL PANEL.....	7
5. PROGRAMME SELECTION.....	8
6. BASIC SETTINGS	10
7. BEFORE FIRST USE.....	14
8. DAILY USE.....	16
9. HINTS AND TIPS.....	18
10. CARE AND CLEANING.....	20
11. TROUBLESHOOTING.....	23
12. TECHNICAL INFORMATION.....	27

FOR PERFECT RESULTS

Thank you for choosing this AEG product. We have created it to give you impeccable performance for many years, with innovative technologies that help make life simpler – features you might not find on ordinary appliances. Please spend a few minutes reading to get the very best from it.

Visit our website to:



Get usage advice, brochures, trouble shooter, service and repair information:
www.aeg.com/support



Register your product for better service:
www.registeraeg.com



Buy Accessories, Consumables and Original spare parts for your appliance:
www.aeg.com/shop

CUSTOMER CARE AND SERVICE

Always use original spare parts.

When contacting our Authorised Service Centre, ensure that you have the following data available: Model, PNC, Serial Number.

The information can be found on the rating plate.

 Warning / Caution-Safety information

 General information and tips

 Environmental information

Subject to change without notice.

1. SAFETY INFORMATION

Before the installation and use of the appliance, carefully read the supplied instructions. The manufacturer is not responsible for any injuries or damage that are the result

of incorrect installation or usage. Always keep the instructions in a safe and accessible location for future reference.

1.1 Children and vulnerable people safety

- This appliance can be used by children aged from 8 years and above and persons with reduced physical, sensory or mental capabilities or lack of experience and knowledge if they have been given supervision or instruction concerning the use of the appliance in a safe way and understand the hazards involved.
- Children between 3 and 8 years of age and persons with very extensive and complex disabilities shall be kept away from the appliance unless continuously supervised.
- Children of less than 3 years of age should be kept away from the appliance unless continuously supervised.
- Do not let children play with the appliance.
- Keep detergents away from children.
- Keep children and pets away from the appliance when the door is open.
- Children shall not carry out cleaning and user maintenance of the appliance without supervision.

1.2 General Safety

- This appliance is intended to be used in household and similar applications such as:
 - farm houses; staff kitchen areas in shops, offices and other working environments;
 - by clients in hotels, motels, bed & breakfast and other residential type environments.
- Do not change the specification of this appliance.
- The operating water pressure (minimum and maximum) must be between 0.5 (0.05) / 8 (0.8) bar (MPa)
- Follow the maximum number of 15 place settings.

- If the supply cord is damaged, it must be replaced by the manufacturer, its Authorised Service Centre or similarly qualified persons in order to avoid a hazard.
- Put the cutlery in the cutlery basket with the sharp ends pointing down or put them in the cutlery drawer in a horizontal position with the sharp edges down.
- Do not leave the appliance with the open door unattended to avoid stepping accidentally onto it.
- Before any maintenance operation, deactivate the appliance and disconnect the mains plug from the socket.
- Do not use high pressure water sprays and/or steam to clean the appliance.
- If the appliance has ventilation openings in the base, they must not be covered e.g. by a carpet.
- The appliance is to be connected to the water mains using the new supplied hose-sets. Old hose sets must not be reused.

2. SAFETY INSTRUCTIONS

2.1 Installation



WARNING!

Only a qualified person must install this appliance.

- Remove all the packaging.
- Do not install or use a damaged appliance.
- Do not use the appliance before installing it in the built-in structure due to safety manner.
- Follow the installation instructions supplied with the appliance.
- Always take care when moving the appliance as it is heavy. Always use safety gloves and enclosed footwear.
- Do not install or use the appliance where the temperature is less than 0 °C.
- Install the appliance in a safe and suitable place that meets installation requirements.



www.youtube.com/electrolux
www.youtube.com/aeg

How to install your 60 cm
Dishwasher Sliding Hinge



2.2 Electrical connection



WARNING!

Risk of fire and electric shock.

- The appliance must be earthed.
- Make sure that the parameters on the rating plate are compatible with the electrical ratings of the mains power supply.
- Always use a correctly installed shockproof socket.
- Do not use multi-plug adapters and extension cables.
- Make sure not to cause damage to the mains plug and to the mains cable. Should the mains cable need to

be replaced, this must be carried out by our Authorised Service Centre.

- Connect the mains plug to the mains socket only at the end of the installation. Make sure that there is access to the mains plug after the installation.
- Do not pull the mains cable to disconnect the appliance. Always pull the mains plug.
- This appliance is fitted with a 13 A mains plug. If it is necessary to change the mains plug fuse, use only a 13 A ASTA (BS 1362) fuse (UK and Ireland only).

2.3 Water connection

- Do not cause damage to the water hoses.
- Before connection to new pipes, pipes not used for a long time, where repair work has been carried out or new devices fitted (water meters, etc.), let the water flow until it is clean and clear.
- Ensure that there are no visible water leaks during and after the first use of the appliance.
- The water inlet hose has a safety valve and a sheath with an inner mains cable.

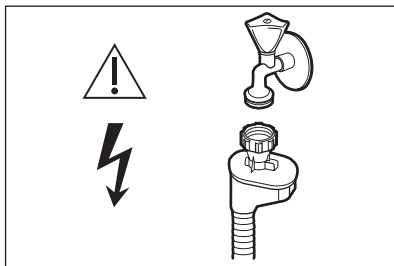

WARNING!

Dangerous voltage.

- If the water inlet hose is damaged, immediately close the water tap and disconnect the mains plug from the mains socket. Contact the Authorised Service Centre to replace the water inlet hose.

2.4 Use

- Do not put flammable products or items that are wet with flammable products in, near or on the appliance.
- Dishwasher detergents are dangerous. Follow the safety instructions on the detergent packaging.
- Do not drink and play with the water in the appliance.
- Do not remove the dishes from the appliance until the programme is complete. Some detergent may remain on the dishes.
- Do not store items or apply pressure on the open door of the appliance.
- The appliance can release hot steam if you open the door while a programme operates.

2.5 Internal lighting



WARNING!

Risk of injury.

- Concerning the lamp(s) inside this product and spare part lamps sold separately: These lamps are intended to withstand extreme physical conditions in household appliances, such as temperature, vibration, humidity, or are intended to signal information about the operational status of the appliance. They are not intended to be used in other applications and are not suitable for household room illumination.
- This appliance has an internal lamp that comes on when you open the door and goes off when the door is closed.
- To replace the internal lighting, contact the Authorised Service Centre.

2.6 Service

- To repair the appliance contact the Authorised Service Centre. Use original spare parts only.
- Please note that self-repair or non-professional repair can have safety consequences and might void the guarantee.
- The following spare parts will be available for 7 years after the model

has been discontinued: motor, circulation and drain pump, heaters and heating elements, including heat pumps, piping and related equipment including hoses, valves, filters and aquastops, structural and interior parts related to door assemblies, printed circuit boards, electronic displays, pressure switches, thermostats and sensors, software and firmware including reset software. Please note that some of these spare parts are only available to professional repairers, and that not all spare parts are relevant for all models.

- The following spare parts will be available for 10 years after the model

has been discontinued: door hinge and seals, other seals, spray arms, drain filters, interior racks and plastic peripherals such as baskets and lids.

2.7 Disposal



WARNING!
Risk of injury or suffocation.

- Disconnect the appliance from the mains supply.
- Cut off the mains cable and discard it.
- Remove the door catch to prevent children and pets to get closed in the appliance.

3. PRODUCT DESCRIPTION

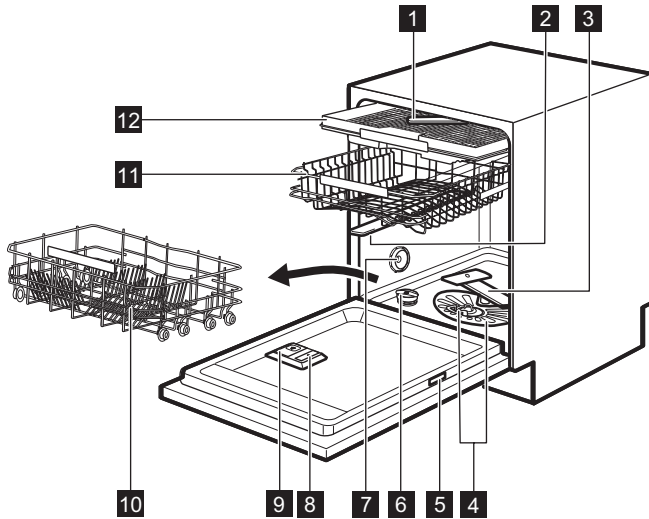

- 1** Ceiling spray arm
- 2** Upper spray arm
- 3** Lower spray arm
- 4** Filters
- 5** Rating plate
- 6** Salt container
- 7** Air vent

- 8** Rinse aid dispenser
- 9** Detergent dispenser
- 10** Lower basket
- 11** Upper basket
- 12** Cutlery drawer

3.1 Internal light

The appliance has an internal lamp. It comes on when you open the door or switch the appliance on while the door is open.

The lamp goes off when you close the door or switch the appliance off. Otherwise, it goes off automatically after some time to save energy.

4. CONTROL PANEL

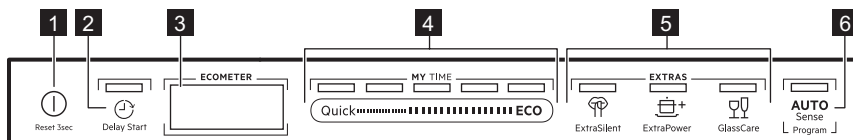

- | | |
|--|---|
| <ul style="list-style-type: none"> 1 On/Off button / Reset button 2 Delay Start button 3 Display 4 MY TIME selection bar | <ul style="list-style-type: none"> 5 EXTRAS buttons 6 AUTO Sense program button |
|--|---|

4.1 Display

The display shows the following information:

- ECOMETER
- Indicators
- Programme names and durations
- Delay start time
- Information texts

The ECOMETER indicates how the programme selection impacts energy and water consumption. The more bars are on, the lower the consumption is.





ECO indicates the most environmentally friendly programme selection for a normally soiled load.

4.2 ECOMETER



4.3 Indicators

Indicator	Description
	Rinse aid indicator. It is on when the rinse aid dispenser needs refilling. Refer to " Before first use ".
	Salt indicator. It is on when the salt container needs refilling. Refer to " Before first use ".
	Machine Care indicator. It is on when the appliance needs internal cleaning with the Machine Care programme. Refer to " Care and cleaning ".

Indicator	Description
	Drying phase indicator. It is on when you select a programme with the drying phase. It flashes when the drying phase operates. Refer to " Programme selection ".
	Delay Start indicator. It is on when you set the delay start. Refer to " Daily use ".
	Pause indicator. It flashes when you pause a wash cycle or the delay countdown by opening the appliance door. Refer to " Daily use ".
	Alert indicators. They are on when a malfunction of the appliance occurs. Refer to " Troubleshooting ".

5. PROGRAMME SELECTION

5.1 MY TIME

Using MY TIME selection bar, you can select a suitable wash cycle based on programme duration, ranging from 30 minutes to four hours.

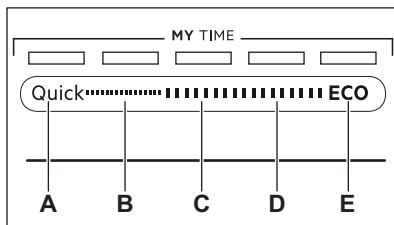

- Quick** is the shortest programme (30min) suitable for washing a load with fresh and light soil.
- 1h** is a programme suitable for washing a load with fresh and lightly dried-on soil.
- 1h 30min** is a programme suitable for washing and drying normally soiled items.
- 2h 40min** is a programme suitable for washing and drying heavily soiled items.
- ECO** is the longest programme (4h) offering the most efficient use of energy and water consumption for crockery and cutlery with normal soil. This is the standard programme for test institutes. ¹⁾

5.2 EXTRAS

You can adjust the programme selection to your needs by activating EXTRAS.

ExtraSilent

 ExtraSilent allows to reduce the noise generated by the appliance. When the option is activated, the wash pump works quietly at a lower speed. Due to the low speed, the programme duration is longer.

ExtraPower

 ExtraPower improves the washing results of the selected programme. The option increases the wash temperature and duration.

GlassCare

 GlassCare provides special care for a delicate load. The option prevents rapid changes in the wash temperature of the selected programme and reduces it to 45 °C. This protects glassware in particular from damaging.

5.3 AUTO Sense

The AUTO Sense program automatically adjusts the wash cycle to the type of load.

¹⁾ This programme is used to assess compliance with the Ecodesign Commission Regulation (EU) 2019/2022.

The appliance senses the degree of soil and the amount of dishes in the baskets.

It adjusts the temperature and quantity of water as well as the wash duration.

5.4 Programmes overview

Pro-gramme	Type of load	Degree of soil	Programme phases	EXTRAS
Quick	<ul style="list-style-type: none"> • Crockery • Cutlery 	<ul style="list-style-type: none"> • Fresh 	<ul style="list-style-type: none"> • Wash 50 °C • Intermediate rinse • Final rinse 45 °C • AirDry 	<ul style="list-style-type: none"> • ExtraPower • GlassCare
1h	<ul style="list-style-type: none"> • Crockery • Cutlery 	<ul style="list-style-type: none"> • Fresh • Lightly dried-on 	<ul style="list-style-type: none"> • Wash 60 °C • Intermediate rinse • Final rinse 50 °C • AirDry 	<ul style="list-style-type: none"> • ExtraPower • GlassCare
1h 30min	<ul style="list-style-type: none"> • Crockery • Cutlery • Pots • Pans 	<ul style="list-style-type: none"> • Normal • Lightly dried-on 	<ul style="list-style-type: none"> • Wash 60 °C • Intermediate rinse • Final rinse 55 °C • Drying • AirDry 	<ul style="list-style-type: none"> • ExtraPower • GlassCare
2h 40min	<ul style="list-style-type: none"> • Crockery • Cutlery • Pots • Pans 	<ul style="list-style-type: none"> • Normal to heavy • Dried-on 	<ul style="list-style-type: none"> • Prewash • Wash 60 °C • Intermediate rinse • Final rinse 60 °C • Drying • AirDry 	<ul style="list-style-type: none"> • ExtraPower • GlassCare
ECO	<ul style="list-style-type: none"> • Crockery • Cutlery • Pots • Pans 	<ul style="list-style-type: none"> • Normal • Lightly dried-on 	<ul style="list-style-type: none"> • Prewash • Wash 50 °C • Intermediate rinse • Final rinse 55 °C • Drying • AirDry 	<ul style="list-style-type: none"> • ExtraPower • GlassCare • ExtraSilent
AUTO Sense	<ul style="list-style-type: none"> • Crockery • Cutlery • Pots • Pans 	The programme adjusts to all degrees of soil.	<ul style="list-style-type: none"> • Prewash • Wash 50 - 60 °C • Intermediate rinse • Final rinse 60 °C • Drying • AirDry 	EXTRAS are not applicable to this programme.
Machine Care	<ul style="list-style-type: none"> • No load 	The programme cleans the appliance interior.	<ul style="list-style-type: none"> • Wash 70 °C • Intermediate rinse • Final rinse • AirDry 	EXTRAS are not applicable to this programme.

Consumption values

Programme ^{1) 2)}	Water (l)	Energy (kWh)	Duration (min)
Quick	9.5 - 11.6	0.52 - 0.64	30
1h	10.5 - 12.9	0.92 - 1.06	60
1h 30min	11.6 - 14.2	1.00 - 1.15	90
2h 40min	11 - 13.5	1.12 - 1.26	160
ECO	11 ³⁾ / 11 ⁴⁾	0.846 ³⁾ / 0.860 ⁴⁾	240 ³⁾ / 240 ⁴⁾
AUTO Sense	10.4 - 13.3	0.76 - 1.22	120 - 170
Machine Care	9.7 - 11.8	0.60 - 0.73	60

1) The pressure and the temperature of the water, the variations of the mains supply, the options, the quantity of dishes and the degree of soil can change the values.

2) The values for programmes other than ECO are indicative only.

3) In accordance with the 1016/2010 regulation.

4) In accordance with the 2019/2022 regulation.

Information for test institutes

To receive the necessary information for conducting performance tests (e.g. according to EN60436), send an email to:

info.test@dishwasher-production.com

In your request, include the product number code (PNC) from the rating plate.

For any other questions regarding your dishwasher, refer to the service book provided with your appliance.

6. BASIC SETTINGS

You can configure the appliance by changing basic settings according to your needs.

Settings	Values	Description
Water hardness	From level 1 to level 10 (default: 5)	Adjust the level of the water softener according to the water hardness in your area. ¹⁾
Rinse aid level	From level 0 to level 6 (default: 4)	Adjust the level of the rinse aid according to the necessary dosage. ¹⁾
End sound	ON OFF (default)	Activate or deactivate the acoustic signal for the end of a programme. ¹⁾
Auto door open	ON (default) OFF	Activate or deactivate AirDry. ¹⁾

Settings	Values	Description
Key tones	ON (default) OFF	Activate or deactivate the sound of the buttons when pressed.
Latest prog. selection	ON OFF (default)	Enable or disable the automatic selection of the most recently used programme and options. ¹⁾
Display on floor	ON (default) OFF	Activate or deactivate TimeBeam. ¹⁾
Brightness	From level 0 to level 9	Adjust the brightness of the display.
Language	List of languages (default: English)	Set the preferred language.
Reset settings	YES NO	Reset the appliance to the factory settings.
PNC number	Number	Check the PNC number of your appliance. ¹⁾

¹⁾ For more details, refer to the information provided in this chapter.

6.1 Setting mode

How to navigate in setting mode

You can navigate in setting mode using MY TIME selection bar.

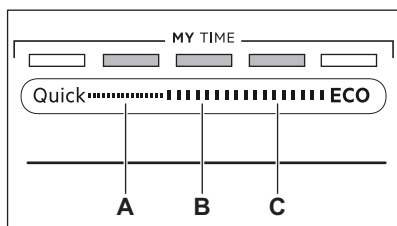

- A. **Previous** button
- B. **OK** button
- C. **Next** button

Use **Previous** and **Next** to switch between the basic settings and to change their value.

Use **OK** to enter the selected setting and to confirm changing its value.

How to enter setting mode

You can enter setting mode before starting a programme. You cannot enter

setting mode while the programme is running.

To enter setting mode, press and hold simultaneously **Quick** and **ECO** for about 3 seconds.

- The lights related to the **Previous**, **OK** and **Next** are on.
- The display shows the first available setting and its current value.

How to change a setting

Make sure the appliance is in setting mode.

1. Use **Previous** or **Next** to select the desired setting.
The display shows the setting name and its current value.
2. Press **OK** to enter the setting.
The display shows available values.
3. Press **Previous** or **Next** to change the value.
4. Press **OK** to confirm the setting.
 - The new setting is saved.
 - The appliance returns to the basic settings list.
5. Press and hold simultaneously **Quick** and **ECO** for about 3 seconds to exit setting mode.

The appliance returns to the programme selection.

The saved settings remain valid until you change them again.

6.2 The water softener

The water softener removes minerals from the water supply, which would have a negative effect on the washing results and on the appliance.

The higher the content of these minerals, the harder your water is. Water hardness is measured in equivalent scales.

The water softener should be adjusted according to the hardness of the water in your area. Your local water authority can advise you on the hardness of the water in your area. It is important to set the right level of the water softener to assure good washing results.

Water hardness

German de-grees (°dH)	French de-grees (°fH)	mmol/l	Clarke de-grees	Water softener level
47 - 50	84 - 90	8.4 - 9.0	58 - 63	10
43 - 46	76 - 83	7.6 - 8.3	53 - 57	9
37 - 42	65 - 75	6.5 - 7.5	46 - 52	8
29 - 36	51 - 64	5.1 - 6.4	36 - 45	7
23 - 28	40 - 50	4.0 - 5.0	28 - 35	6
19 - 22	33 - 39	3.3 - 3.9	23 - 27	5 1)
15 - 18	26 - 32	2.6 - 3.2	18 - 22	4
11 - 14	19 - 25	1.9 - 2.5	13 - 17	3
4 - 10	7 - 18	0.7 - 1.8	5 - 12	2
<4	<7	<0.7	< 5	1 2)

1) Factory setting.

2) Do not use salt at this level.

Regardless of the type of detergent used, set the proper water hardness level to keep the salt refill indicator active.



Multi-tabs containing salt are not effective enough to soften hard water.

Regeneration process

For the correct water softener operation, the resin of the softener device needs to be regenerated regularly. This process is automatic and is the part of the normal dishwasher operation.

When the prescribed quantity of water (see values in the table) has been used since the previous regeneration process,

a new regeneration process will be initiated between the final rinse and the programme end.

Water softener level	Amount of water (l)
1	250
2	100
3	62
4	47
5	25
6	17

Water softener level	Amount of water (l)
7	10
8	5
9	3
10	3

In case of the high water softener setting, it may occur also in the middle of the programme, before the rinse (twice during a programme). Regeneration initiation has no impact on the cycle duration, unless it occurs in the middle of a programme or at the end of a programme with a short drying phase. In that cases, the regeneration prolongs the total duration of a programme by additional 5 minutes.

Subsequently, the rinsing of the water softener that lasts 5 minutes may begin in the same cycle or at the beginning of the next programme. This activity increases the total water consumption of a programme by additional 4 litres and the total energy consumption of a programme by additional 2 Wh. The rinsing of the softener ends with a complete drain.

Each performed softener rinse (possible more than one in the same cycle) may prolong the programme duration by another 5 minutes when it occurs at any point at the beginning or in the middle of a programme.

i All the consumption values mentioned in this section are determined in accordance with the currently applicable standard in laboratory conditions with water hardness 2.5mmol/L according to the 2019/2022 regulation (water softener: level 3). The pressure and the temperature of water as well as the variations of the mains supply can change the values.

6.3 Rinse aid level

The rinse aid helps to dry the dishes without streaks and stains. It is automatically released during the hot rinse phase. It is possible to set the released quantity of rinse aid.

When the rinse aid dispenser is empty, the display shows the indicator  and **Rinse aid low**. If the drying results are satisfactory while using multi-tablets only, it is possible to deactivate the dispenser and the refill notification. However, for best drying performance, always use rinse aid and keep the notification active.

To deactivate the rinse aid dispenser and the notification, set the rinse aid level to 0.

6.4 End sound

You can activate an acoustic signal that sounds when the programme is completed.



Acoustic signals sound also when a malfunction of the appliance occurs. It is not possible to deactivate these signals.

6.5 AirDry

AirDry improves the drying results. The appliance door opens automatically during the drying phase and remains ajar.

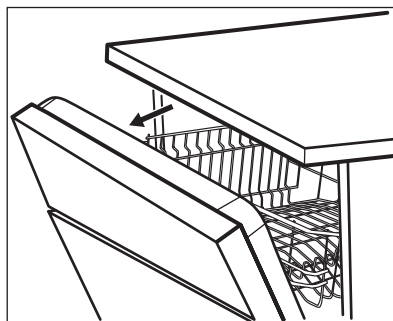

AirDry is automatically activated with all programmes.

The duration of the drying phase and the door opening time vary depending on the selected programme and options.

When AirDry opens the door, the display shows the remaining time of the running programme.



CAUTION!

Do not try to close the appliance door within 2 minutes after automatic opening. This can cause damage to the appliance.



CAUTION!

If children have access to the appliance, we advise to deactivate AirDry. The automatic opening of the door may pose a danger.

6.6 Latest programme selection

You can set the automatic selection of the most recently used programme and options.

The latest programme that was completed before the appliance deactivation is saved. It is then selected automatically after you activate the appliance.

When the latest programme selection is disabled, the default programme is ECO.

6.7 TimeBeam

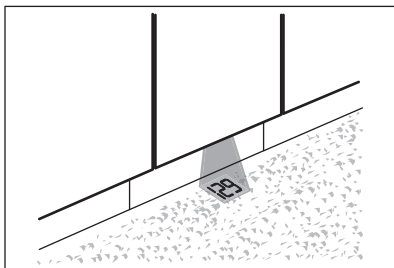

TimeBeam displays the following information on the floor below the appliance door:

- The programme duration when the programme begins.
- **0:00** and **CLEAN** when the programme is completed.
- **DELAY** and the countdown duration when the delay start begins.
- An alarm code when the appliance has a malfunction.



When AirDry opens the door, TimeBeam is off. To check the remaining time of the running programme, look at the control panel display.

6.8 PNC number

If you contact an Authorised Service Centre, you need to provide the product number code (PNC number) of your appliance.

The number can be found on the rating plate on the appliance door. You can also check the number on the display. Select **PNC number** from the setting list to check the number.

7. BEFORE FIRST USE

1. **Make sure that the current level of the water softener agrees with the hardness of the water supply. If**

- not, adjust the level of the water softener.
2. Fill the salt container.

3. Fill the rinse aid dispenser.
4. Open the water tap.
5. Start the programme Quick to remove any residuals from the manufacturing process. Do not use detergent and do not put dishes in the baskets.

After starting the programme, the appliance recharges the resin in the water softener for up to 5 minutes. The washing phase starts only after this procedure is complete. The procedure is repeated periodically.

7.1 The salt container



CAUTION!
Use rough salt designed for dishwashers only. Fine salt increases the risk of corrosion.

The salt is used to recharge the resin in the water softener and to assure good washing results in daily use.

How to fill the salt container

1. Turn the cap of the salt container counterclockwise and remove it.
2. Put 1 litre of water in the salt container (only for the first time).
3. Fill the salt container with dishwasher salt (until it is full).

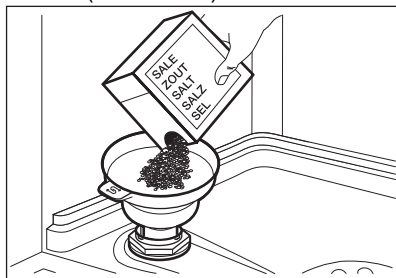

4. Carefully shake the funnel by its handle to get the last granules inside.
5. Remove the salt around the opening of the salt container.

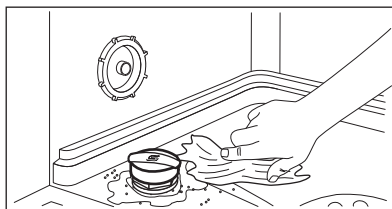

6. Turn the cap of the salt container clockwise to close the salt container.



CAUTION!
Water and salt can come out of the salt container when you fill it. After you fill the salt container, immediately start the shortest programme to prevent corrosion. Do not put dishes in the baskets.

7.2 How to fill the rinse aid dispenser

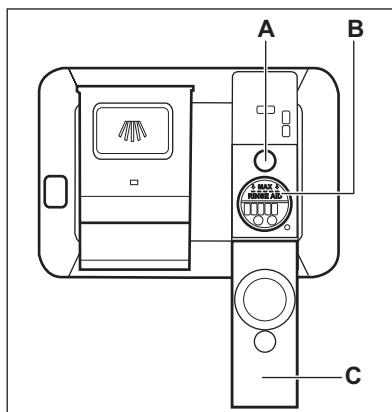

CAUTION!
The compartment (B) is for rinse aid only. Do not fill it with detergent.



CAUTION!
Only use rinse aid designed specifically for dishwashers.

1. Open the lid (C).
2. Fill the dispenser (B) until the rinse aid reaches the marking "MAX".
3. Remove the spilled rinse aid with an absorbent cloth to prevent excessive foam formation.

4. Close the lid. Make sure that the lid locks into position.

i Fill the rinse aid dispenser when the indicator **(A)** is clear.

8. DAILY USE

1. Open the water tap.
2. Press and hold **(1)** until the appliance is activated.
3. Fill the salt container if it is empty.
4. Fill the rinse aid dispenser if it is empty.
5. Load the baskets.
6. Add the detergent.
7. Select and start a programme.
8. Close the water tap when the programme is complete.

8.1 Using the detergent

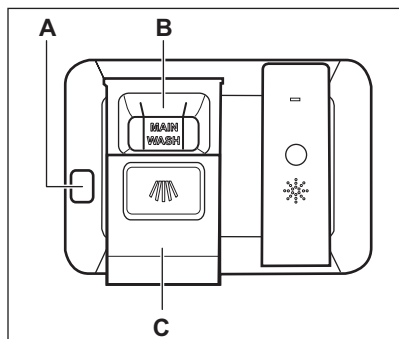

CAUTION!
Only use detergent specifically designed for dishwashers.

1. Press the release button **(A)** to open the lid **(C)**.
2. Put the detergent (gel, powder or tablets) in the compartment **(B)**.
3. If the programme has a prewash phase, put a small quantity of detergent on the inner part of the appliance door.
4. Close the lid. Make sure that the lid locks into position.

i For information about the detergent dosage, refer to the manufacturer's instructions on the packaging of the product. Usually, 20 - 25 ml of gel detergent is adequate for washing a load with normal soil.

i The upper ends of the two vertical ribs inside the compartment **(B)** indicate the maximum level for filling the dispenser with gel (max. 30ml).

8.2 How to select and start a programme using MY TIME selection bar

1. Slide your finger across MY TIME selection bar to choose a suitable programme.
 - The light related to the selected programme is on.
 - The ECOMETER indicates the level of energy and water consumption.
 - The display shows the programme duration.
2. Activate applicable EXTRAS if desired.
3. Close the appliance door to start the programme.

8.3 How to activate EXTRAS

1. Select a programme using MY TIME selection bar.
2. Press the button dedicated to the option you want to activate.
 - The light related to the button is on.
 - The display shows the updated programme duration.

- The ECOMETER indicates the updated level of energy and water consumption.

 By default, options must be activated every time before you start a programme. If the latest programme selection is enabled, the saved options are activated automatically along with the programme.

 It is not possible to activate or deactivate options while a programme is running.

 Not all options are compatible with each other.

 Activating options often increases the water and energy consumption as well as the programme duration.

8.4 How to start the AUTO Sense program

1. Press **AUTO**_{Sense}.
 - The light related to the button is on.
 - The display shows the longest possible program duration.

 MY TIME and EXTRAS are not applicable to this program.

2. Close the appliance door to start the program.

The appliance senses the type of load and adjusts a suitable wash cycle. During the cycle, the sensors operate several times and the initial program duration can decrease.

8.5 How to delay the start of a programme

1. Select a programme.
2. Press  repeatedly until the display shows the desired delay time (from 1 to 24 hours).

The light related to the button is on.

3. Close the appliance door to start the countdown.

During the countdown, you cannot change the delay time and the programme selection.

When the countdown is complete, the programme starts.

8.6 Opening the door while the appliance operates

Opening the door while a programme is running pauses the wash cycle. The display shows the remaining duration of the programme. The programme bar at the bottom of the display indicates the current progress of the wash cycle. The length of the bar decreases along with the programme duration. After closing the door, the wash cycle resumes from the point of interruption.

If you open the door during the delay start countdown, the countdown is paused. The display shows the current countdown status. After closing the door, the countdown resumes.

 Opening the door while the appliance operates may affect the energy consumption and the programme duration.

 If the door is opened for more than 30 seconds during the drying phase, the running programme ends. It does not happen if the door is opened by the AirDry function.

8.7 How to cancel the delay start while the countdown operates

Press and hold  for about 3 seconds. The appliance returns to the programme selection.

 If you cancel the delay start, you have to select the programme again.

8.8 How to cancel a running programme

Press and hold  for about 3 seconds. The appliance returns to the programme selection.



Make sure that there is detergent in the detergent dispenser before you start a new programme.

8.9 The Auto Off function

This function saves energy by switching the appliance off when it is not operating.

The function comes into operation automatically:

- When the programme is completed.
- After 5 minutes if a programme was not started.

8.10 End of the programme

When the programme is complete, the display shows **Dishes clean**.

The Auto Off function switches the appliance off automatically.

All buttons are inactive except for the on/off button.

9. HINTS AND TIPS

9.1 General

Follow the hints below to ensure optimal cleaning and drying results in daily use and to protect the environment.

- Washing dishes in the dishwasher as instructed in the user manual usually consumes less water and energy than washing dishes by hand.
- Load the dishwasher to its full capacity to save water and energy. For best cleaning results, arrange items in the baskets as instructed in the user manual and do not overload the baskets.
- Do not pre-rinse dishes by hand. It increases the water and energy consumption. When needed, select a programme with a prewash phase.
- Remove larger residues of food from the dishes and empty cups and glasses before putting them inside the appliance.
- Soak or slightly scour cookware with firmly cooked-on or baked-on food before washing it in the appliance.
- Make sure that items in the baskets do not touch or cover each other. Only then can the water completely reach and wash the dishes.
- You can use dishwasher detergent, rinse aid and salt separately or you can use the multi-tablets (e.g. "All in 1"). Follow the instructions on the packaging.

- Select a programme according to the type of load and the degree of soil. ECO offers the most efficient use of water and energy consumption.
- To prevent limescale buildup inside the appliance:
 - Refill the salt container whenever necessary.
 - Use the recommended dosage of the detergent and rinse aid.
 - Make sure that the current level of the water softener agrees with the hardness of the water supply.
 - Follow the instructions in the chapter "**Care and cleaning**".

9.2 Using salt, rinse aid and detergent

- Only use salt, rinse aid and detergent designed for dishwasher. Other products can cause damage to the appliance.
- In areas with hard and very hard water, we recommend to use basic dishwasher detergent (powder, gel, tablets containing no additional agents), rinse aid and salt separately for optimal cleaning and drying results.
- Detergent tablets do not fully dissolve with short programmes. To prevent detergent residues on the tableware, we recommend that you use tablets with long programmes.
- Always use the correct quantity of detergent. Insufficient dosage of

detergent can result in poor cleaning results and hard-water filming or spotting on the items. Using too much detergent with soft or softened water results in detergent residues on the dishes. Adjust the amount of detergent based on the water hardness. Refer to the instructions on the detergent packaging.

- Always use the correct quantity of rinse aid. Insufficient dosage of rinse aid decreases the drying results. Using too much rinse aid results in bluish layers on the items.
- Make sure that the water softener level is correct. If the level is too high, the increased quantity of salt in the water might result in rust on cutlery.

9.3 What to do if you want to stop using multi-tablets

Before you start using separately detergent, salt and rinse aid, complete the following steps:

1. Set the highest level of the water softener.
2. Make sure that the salt and rinse aid containers are full.
3. Start the Quick programme. Do not add detergent and do not put dishes in the baskets.
4. When the programme is completed, adjust the water softener according to the water hardness in your area.
5. Adjust the released quantity of rinse aid.

9.4 Before starting a programme

Before you start the selected programme, make sure that:

- The filters are clean and correctly installed.
- The cap of the salt container is tight.
- The spray arms are not clogged.
- There is enough salt and rinse aid (unless you use multi-tablets).

- The arrangement of the items in the baskets is correct.
- The programme is suitable to the type of load and the degree of soil.
- The correct quantity of detergent is used.

9.5 Loading the baskets

- Always use the whole space of the baskets.
- Use the appliance to wash dishwasher-safe items only.
- Do not wash in the appliance items made of wood, horn, aluminium, pewter and copper as they could crack, warp, get discoloured or pitted.
- Do not wash in the appliance items that can absorb water (sponges, household cloths).
- Put hollow items (cups, glasses and pans) with the opening facing downwards.
- Make sure that glass items do not touch each other.
- Put light items in the upper basket. Make sure that the items do not move freely.
- Put cutlery and small items in the cutlery drawer.
- Move the upper basket upwards to accommodate large items in the lower basket.
- Make sure that the spray arms can move freely before you start a programme.

9.6 Unloading the baskets

1. Let the tableware cool down before you remove it from the appliance. Hot items can be easily damaged.
2. First remove items from the lower basket, then from the upper basket.



After the programme is completed, water can still remain on the inside surfaces of the appliance.

10. CARE AND CLEANING



WARNING!

Before any maintenance other than running the programme Machine Care, deactivate the appliance and disconnect the mains plug from the main socket.



Dirty filters and clogged spray arms negatively affect the washing results. Check these elements regularly and, if necessary, clean them.

10.1 Machine Care

Machine Care is a programme designed to clean the appliance interior with optimal results. It removes limescale and grease buildup.

When the appliance senses the need for cleaning, the display shows the reminder message **Please run MachineCare** and the indicator . Start the Machine Care programme to clean the appliance interior.

How to start the Machine Care programme



Before starting the Machine Care programme, clean the filters and spray arms.

1. Use a descaler or a cleaning product designed specifically for dishwashers. Follow the instructions on the packaging. Do not put dishes in the baskets.
2. Press and hold simultaneously  and **AUTO Sense** for about 3 seconds.

The indicator  flashes. The display shows the programme duration.

3. Close the appliance door to start the programme.

When the programme is complete, the reminder message is disabled.

10.2 Internal cleaning

- Carefully clean the appliance, including the rubber gasket of the door, with a soft damp cloth.
- Do not use abrasive products, abrasive cleaning pads, sharp tools, strong chemicals, scourer or solvents.
- To maintain the performance of your appliance, use a cleaning product designed specifically for dishwashers at least once every two months. Carefully follow the instructions on the packaging of the product.
- For optimal cleaning results, start the Machine Care programme.

10.3 Removal of foreign objects

Check the filters and the sump after each use of the dishwasher. Foreign objects (e.g. pieces of glass, plastic, bones or toothpicks, etc) decrease the cleaning performance and can cause damage to the drain pump.



CAUTION!

If unable to remove the foreign objects, contact an Authorised Service Centre.

1. Disassemble the filters system as instructed in this chapter.
2. Remove any foreign objects manually.
3. Reassemble the filters as instructed in this chapter.

10.4 External cleaning

- Clean the appliance with a moist soft cloth.
- Only use neutral detergents.
- Do not use abrasive products, abrasive cleaning pads or solvents.

10.5 Cleaning the filters

The filter system is made of 3 parts.

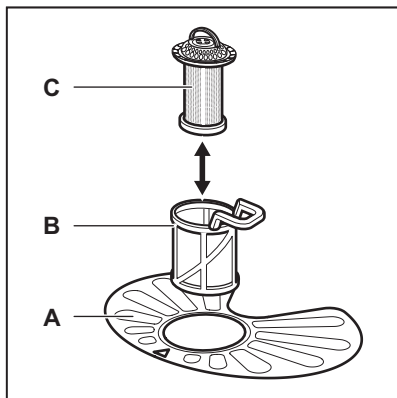

1. Turn the filter (B) counterclockwise and remove it.

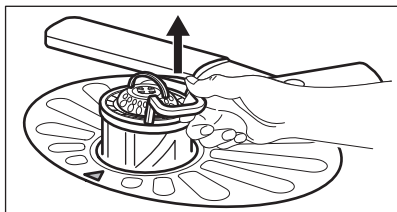
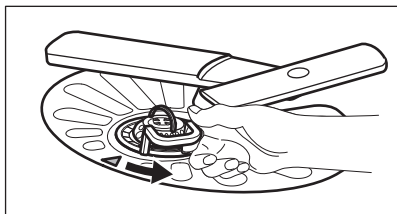

2. Remove the filter (C) out of filter (B).
3. Remove the flat filter (A).

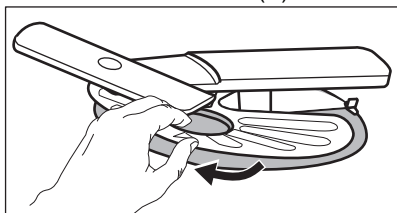

4. Wash the filters.

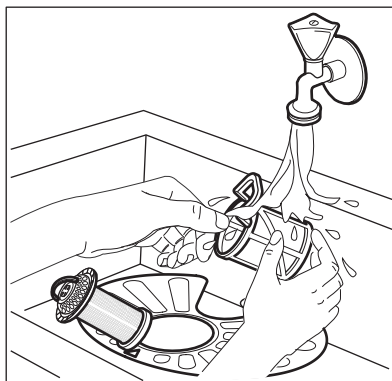

5. Make sure that there are no residues of food or soil in or around the edge of the sump.
6. Put back in place the flat filter (A). Make sure that it is correctly positioned under the 2 guides.

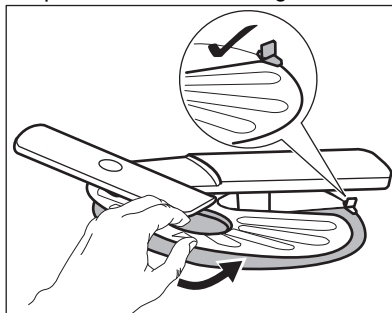

7. Reassemble the filters (B) and (C).
8. Put back the filter (B) in the flat filter (A). Turn it clockwise until it locks.

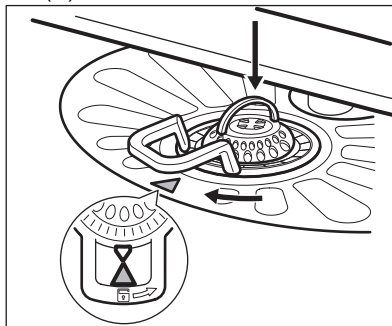

CAUTION!

An incorrect position of the filters can cause bad washing results and damage to the appliance.

10.6 Cleaning the lower spray arm

We recommend to clean the lower spray arm regularly to prevent soil from clogging the holes.

Clogged holes can cause unsatisfactory washing results.

1. To remove the lower spray arm, pull it upwards.

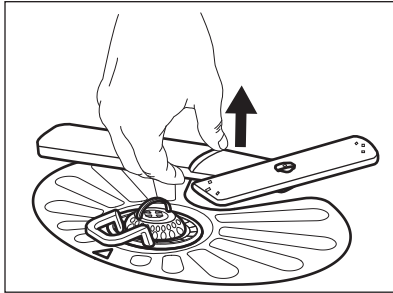

2. Wash the spray arm under running water. Use a thin pointed tool, e.g. a toothpick, to remove particles of soil from the holes.

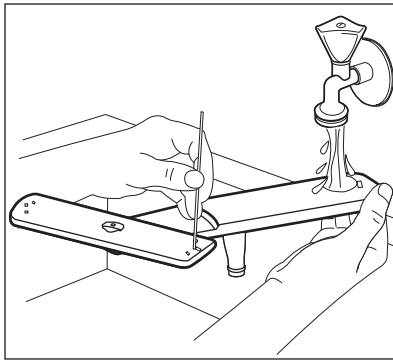

3. To install the spray arm back, press it downwards.

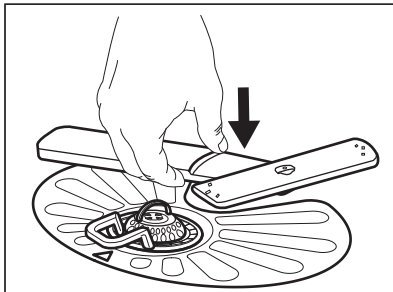

10.7 Cleaning the upper spray arm

We recommend to clean the upper spray arm regularly to prevent soil from clogging the holes.

Clogged holes can cause unsatisfactory washing results.

1. Pull out the upper basket.
2. To detach the spray arm from the basket, press the spray arm upwards and simultaneously turn it clockwise.

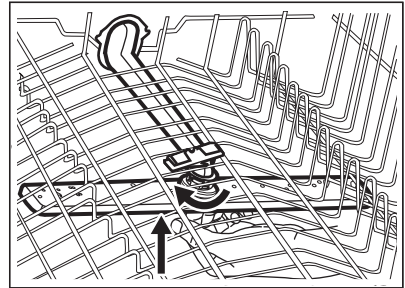

3. Wash the spray arm under running water. Use a thin pointed tool, e.g. a toothpick, to remove particles of soil from the holes.

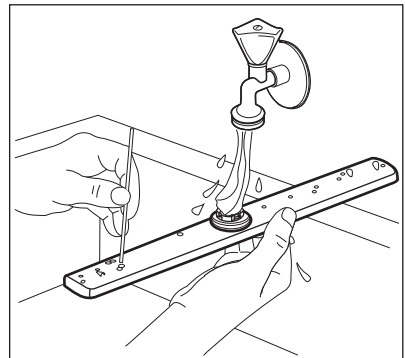

4. To install the spray arm back, press the spray arm upwards and simultaneously turn it counterclockwise until it locks into place.

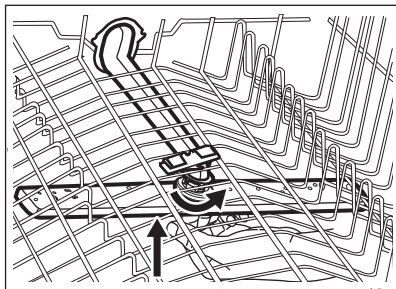

10.8 Cleaning the ceiling spray arm

We recommend to clean the ceiling spray arm regularly to prevent soil from clogging the holes. Clogged holes can cause unsatisfactory washing results.

The ceiling spray arm is placed on the ceiling of the appliance. The spray arm (C) is installed in the delivery tube (A) with the mounting element (B).

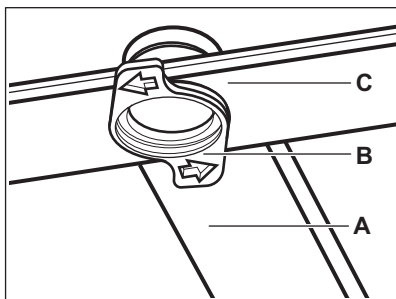

1. Move the upper basket to the lowest level to reach the spray arm more easily.
2. Pull out the cutlery drawer to the maximum.
3. To detach the spray arm (C) from the delivery tube (A), turn the mounting element (B) counterclockwise and pull the spray arm downwards.
4. Wash the spray arm under running water. Use a thin pointed tool, e.g. a toothpick, to remove particles of soil from the holes. Run the water through the holes to wash soil particles away from the inside.

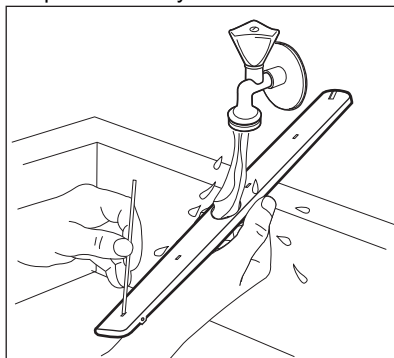

5. To install the spray arm (C) back, insert the mounting element (B) in the spray arm and fix it in the delivery tube (A) by turning it clockwise. Make sure that the mounting element locks into place.

11. TROUBLESHOOTING



WARNING!



Improper repair of the appliance may pose a danger to the safety of the user. Any repairs must be performed by qualified personnel.

The majority of problems that may occur can be solved without the need

to contact an **Authorised Service Centre**.

Refer to the below table for information on possible problems.

With some problems, the display shows an alarm code.

Problem and alarm code	Possible cause and solution
You cannot activate the appliance.	<ul style="list-style-type: none"> • Make sure that the mains plug is connected to the mains socket. • Make sure that there is no damaged fuse in the fuse box.
The programme does not start.	<ul style="list-style-type: none"> • Make sure that the appliance door is closed. • If the delay start is set, cancel the setting or wait for the end of the countdown. • The appliance recharges the resin inside the water softener. The duration of the procedure is approximately 5 minutes.
<p>The appliance does not fill with water.</p> <p>The display shows , Error i10 or Error i11 and No intake of water.</p>	<ul style="list-style-type: none"> • Make sure that the water tap is open. • Make sure that the pressure of the water supply is not too low. For this information, contact your local water authority. • Make sure that the water tap is not clogged. • Make sure that the filter in the inlet hose is not clogged. • Make sure that the inlet hose has no kinks or bends.
<p>The appliance does not drain the water.</p> <p>The display shows , Error i20 and Water is not draining.</p>	<ul style="list-style-type: none"> • Make sure that the sink spigot is not clogged. • Make sure that the interior filter system is not clogged. • Make sure that the drain hose has no kinks or bends.
<p>The anti-flood device is on.</p> <p>The display shows , Error i30 and Risk of flood detected.</p>	<ul style="list-style-type: none"> • Close the water tap and contact an Authorised Service Centre.
<p>Malfuction of the water level detection sensor.</p> <p>The display shows i41 - i44.</p>	<ul style="list-style-type: none"> • Make sure that the filters are clean. • Switch the appliance off and on.
<p>Malfuction of the wash pump or the drain pump.</p> <p>The display shows i51 - i59 or i5A - i5F.</p>	<ul style="list-style-type: none"> • Switch the appliance off and on.
<p>The temperature of the water inside the appliance is too high or malfunction of the temperature sensor occurred.</p> <p>The display shows i61 or i69.</p>	<ul style="list-style-type: none"> • Make sure that the temperature of the inlet water does not exceed 60°C. • Switch the appliance off and on.

Problem and alarm code	Possible cause and solution
Technical malfunction of the appliance. The display shows iC0 or iC3 .	<ul style="list-style-type: none"> • Switch the appliance off and on.
The level of water inside the appliance is too high. The display shows iF1 .	<ul style="list-style-type: none"> • Switch the appliance off and on. • Make sure that the filters are clean. • Make sure that the outlet hose is installed at the right height above the floor. Refer to the installation instructions.
The appliance stops and starts more times during operation.	<ul style="list-style-type: none"> • It is normal. It provides optimal cleaning results and energy savings.
The programme lasts too long.	<ul style="list-style-type: none"> • If the delay start option is set, cancel the delay setting or wait for the end of the countdown. • Activating options often increases the programme duration.
The remaining time in the display increases and skips nearly to the end of the programme duration.	<ul style="list-style-type: none"> • This is not a defect. The appliance is working correctly.
Small leak from the appliance door.	<ul style="list-style-type: none"> • The appliance is not levelled. Loosen or tighten the adjustable feet (if applicable). • The appliance door is not centred on the tub. Adjust the rear foot (if applicable).
The appliance door is difficult to close.	<ul style="list-style-type: none"> • The appliance is not levelled. Loosen or tighten the adjustable feet (if applicable). • Parts of the tableware are protruding from the baskets.
The appliance door opens during the wash cycle.	<ul style="list-style-type: none"> • The AirDry function is activated. You can deactivate the function. Refer to "Basic settings".
Rattling or knocking sounds from the inside of the appliance.	<ul style="list-style-type: none"> • The tableware is not properly arranged in the baskets. Refer to basket loading leaflet. • Make sure that the spray arms can rotate freely.
The appliance trips the circuit-breaker.	<ul style="list-style-type: none"> • The amperage is insufficient to supply simultaneously all the appliances in use. Check the socket amperage and the capacity of the meter or turn off one of the appliances in use. • Internal electrical fault of the appliance. Contact an Authorised Service Centre.

Once you have checked the appliance, deactivate and activate the appliance. If the problem occurs again, contact an Authorised Service Centre.

For alarm codes not described in the table, contact an Authorised Service Centre.



Before contacting an Authorised Service Centre, write down the PNC number. Refer to **"Basic settings"**.

**WARNING!**

We do not recommend using the appliance until the problem has been completely fixed. Unplug the appliance and do not plug it in again until you are certain that it operates correctly.

11.1 The washing and drying results are not satisfactory

Problem	Possible cause and solution
Poor washing results.	<ul style="list-style-type: none"> Refer to "Daily use", "Hints and tips" and the basket loading leaflet. Use more intensive washing programme. Activate the ExtraPower option to improve the washing results of a selected programme. Clean spray arm jets and filter. Refer to "Care and Cleaning".
Poor drying results.	<ul style="list-style-type: none"> Tableware was left for too long inside the closed appliance. Activate AirDry to set the automatic opening of the door and to improve the drying performance. There is no rinse aid or the dosage of rinse aid is not sufficient. Fill the rinse aid dispenser or set the level of rinse aid to a higher level. The quality of the rinse aid can be the cause. We recommend to use rinse aid always, even in combination with multi-tablets. Plastic items may need to be towel dried. The programme does not have the drying phase. Refer to "Programmes overview".
There are whitish streaks or bluish layers on glasses and dishes.	<ul style="list-style-type: none"> The released quantity of rinse aid is too high. Adjust the rinse aid level to a lower level. The quantity of detergent is too high.
There are stains and dry water drops on glasses and dishes.	<ul style="list-style-type: none"> The released quantity of rinse aid is not sufficient. Adjust the rinse aid level to a higher level. The quality of the rinse aid can be the cause.
The interior of the appliance is wet.	<ul style="list-style-type: none"> This is not a defect of the appliance. Humid air condensates on the appliance walls.
Unusual foam during washing.	<ul style="list-style-type: none"> Use the detergent designed specifically for dishwashers. Use a detergent from a different manufacturer. Do not pre-rinse dishes under running water before putting them in the appliance.

Problem	Possible cause and solution
Traces of rust on cutlery.	<ul style="list-style-type: none"> • There is too much salt in the water used for washing. Refer to "The water softener". • Silver and stainless steel cutlery were placed together. Do not put silver and stainless steel items close together.
There are residues of detergent in the dispenser at the end of the programme.	<ul style="list-style-type: none"> • The detergent tablet was stuck in the dispenser and therefore was not completely washed away by water. • Water cannot wash away the detergent from the dispenser. Make sure that the spray arms are not blocked or clogged. • Make sure that items in the baskets do not impede the lid of the detergent dispenser from opening.
Odours inside the appliance.	<ul style="list-style-type: none"> • Refer to "Internal cleaning". • Start the Machine Care programme with a descaler or a cleaning product designed for dishwashers.
Limescale deposits on the tableware, on the tub and on the inside of the door.	<ul style="list-style-type: none"> • The level of salt is low, check the refill indicator. • The cap of the salt container is loose. • Your tap water is hard. Refer to "The water softener". • Use salt and set regeneration of the water softener even when multi-functional tablets are used. Refer to "The water softener". • Start the Machine Care programme with a descaler designed for dishwashers. • If limescale deposits still remain, clean the appliance with appliance cleaners which are particularly suitable for this purpose. • Try a different detergent. • Contact the detergent manufacturer.
Dull, discoloured or chipped tableware.	<ul style="list-style-type: none"> • Make sure that only dishwasher-safe items are washed in the appliance. • Load and unload the basket carefully. Refer to the basket loading leaflet. • Place delicate items in the upper basket. • Activate the GlassCare option to ensure special care for glassware and delicate items.



Refer to **"Before first use"**, **"Daily use"**, or **"Hints and tips"** for other possible causes.

12. TECHNICAL INFORMATION

Dimensions	Width / height / depth (mm)	596 / 818 - 898 / 550
------------	-----------------------------	-----------------------

Electrical connection ¹⁾	Voltage (V)	200 - 240
	Frequency (Hz)	50 - 60
Water supply pressure	bar (minimum and maximum)	0.5 - 8
	MPa (minimum and maximum)	0.05 - 0.8
Water supply	Cold water or hot water ²⁾	max 60 °C
Capacity	Place settings	15
Power consumption ³⁾	Left-on mode (W)	5.0
	Off-mode (W)	0.50

¹⁾ Refer to the rating plate for other values.

²⁾ If the hot water comes from alternative source of energy (e.g. solar panels), use the hot water supply to decrease energy consumption.

³⁾ In accordance with the 1059/2010 regulation.

12.1 Link to the EU EPREL database

The QR code on the energy label supplied with the appliance provides a web link to the registration of this appliance in the EU EPREL database. Keep the energy label for reference together with the user manual and all other documents provided with this appliance.

It is possible to find information related to the performance of the product in the EU

EPREL database using the link <https://eprel.ec.europa.eu> and the model name and product number that you can find on the rating plate of the appliance. Refer to the chapter "Product description".

For more detailed information about the energy label, visit www.theenergylabel.eu.

13. ENVIRONMENTAL CONCERNS

Recycle materials with the symbol . Put the packaging in relevant containers to recycle it. Help protect the environment and human health by recycling waste of electrical and electronic appliances. Do not dispose of

appliances marked with the symbol  with the household waste. Return the product to your local recycling facility or contact your municipal office.

INHALTSVERZEICHNIS

1. SICHERHEITSHINWEISE.....	29
2. SICHERHEITSANWEISUNGEN.....	31
3. PRODUKTBESCHREIBUNG.....	34
4. BEDIENFELD.....	34
5. PROGRAMMWAHL.....	35
6. GRUNDEINSTELLUNGEN.....	38
7. VOR DER ERSTEN INBETRIEBNAHME.....	43
8. TÄGLICHER GEBRAUCH.....	44
9. TIPPS UND HINWEISE.....	47
10. REINIGUNG UND PFLEGE.....	49
11. PROBLEMBEHEBUNG.....	53
12. TECHNISCHE DATEN.....	58

FÜR PERFEKTE ERGEBNISSE

Danke, dass Sie sich für dieses AEG Produkt entschieden haben. Wir haben es geschaffen, damit Sie viele Jahre von seiner ausgezeichneten Leistung und den innovativen Technologien, die Ihnen das Leben erleichtern, profitieren können. Es ist mit Funktionen ausgestattet, die in gewöhnlichen Geräten nicht vorhanden sind. Nehmen Sie sich ein paar Minuten Zeit zum Lesen, um seine Vorzüge kennen zu lernen.

Besuchen Sie uns auf unserer Website, um:



Anwendungshinweise, Prospekte, Fehlerbehebungs-, Service- und Reparatur-Informationen zu erhalten:

www.aeg.com/support



Ihr erworbenes Produkt zu registrieren, um den besten Service für es zu gewährleisten:

www.registreaeg.com



Zubehör, Verbrauchsmaterial und Original-Ersatzteile für Ihr Gerät zu erwerben:

www.aeg.com/shop

REPARATUR- UND KUNDENDIENST

Verwenden Sie ausschließlich Original-Ersatzteile.

Halten Sie folgende Angaben bereit, wenn Sie sich an den Kundendienst wenden: Modell, Produktnummer (PNC), Seriennummer.

Diese Informationen finden Sie auf dem Typenschild.

 Warnungs-/Sicherheitshinweise

 Allgemeine Informationen und Empfehlungen

 Informationen zum Umweltschutz

Änderungen vorbehalten.

1. SICHERHEITSHINWEISE

Lesen Sie vor der Montage und dem Gebrauch des Geräts zuerst die Bedienungsanleitung. Bei

Verletzungen oder Schäden infolge nicht ordnungsgemäßer Montage oder Verwendung übernimmt der Hersteller keine Haftung. Bewahren Sie die Anleitung zum Nachschlagen an einem sicheren und zugänglichen Ort auf.

1.1 Sicherheit von Kindern und schutzbedürftigen Personen

- Das Gerät kann von Kindern ab 8 Jahren und Personen mit eingeschränkten physischen, sensorischen oder geistigen Fähigkeiten oder mit mangelnder Erfahrung und/oder mangelndem Wissen nur dann verwendet werden, wenn sie durch eine für ihre Sicherheit zuständige Person beaufsichtigt werden oder in die sichere Verwendung des Geräts eingewiesen wurden und die mit dem Gerät verbundenen Gefahren verstanden haben.
- Kinder zwischen 3 und 8 Jahren und Personen mit schweren Behinderungen oder Mehrfachbehinderung müssen vom Gerät ferngehalten werden, wenn sie nicht ständig beaufsichtigt werden.
- Halten Sie Kinder unter 3 Jahren vom Gerät fern, wenn sie nicht ständig beaufsichtigt werden.
- Kinder dürfen nicht mit dem Gerät spielen.
- Halten Sie alle Wasch- und Reinigungsmittel von Kindern fern.
- Halten Sie Kinder und Haustiere vom geöffneten Gerät fern.
- Kinder dürfen keine Reinigung und Wartung ohne Beaufsichtigung durchführen.

1.2 Allgemeine Sicherheit

- Dieses Gerät ist für die Verwendung im Haushalt und ähnliche Zwecke vorgesehen, wie z. B.:
 - Bauernhöfe, Personalküchenbereiche in Geschäften, Büros und anderen Arbeitsumfeldern,
 - für Gäste in Hotels, Motels, Pensionen und anderen wohnungsähnlichen Räumlichkeiten.

- Nehmen Sie keine technischen Änderungen am Gerät vor.
- Der Betriebswasserdruck (Mindest- und Höchstdruck) muss zwischen 0.5 (0.05) / 8 (0.8) bar (MPa) liegen
- Beachten Sie, dass die Höchstzahl an Maßgedecken 15 beträgt.
- Wenn das Netzkabel beschädigt ist, muss es vom Hersteller, einem autorisierten Kundendienst oder einer ähnlich qualifizierten Person zur Vermeidung einer Gefahrenquelle ersetzt werden.
- Stellen Sie Besteck mit scharfen Spitzen mit der Spitze nach unten in den Besteckkorb oder legen Sie es mit den scharfen Kanten nach unten in die Besteckschublade.
- Lassen Sie das Gerät bei geöffneter Tür nicht unbeaufsichtigt, damit Sie nicht versehentlich auf diese treten.
- Schalten Sie das Gerät immer aus und ziehen Sie den Netzstecker aus der Steckdose, bevor Reinigungsarbeiten durchgeführt werden.
- Reinigen Sie das Gerät nicht mit einem Wasser- und/oder Dampfstrahl.
- Besitzt das Gerät Lüftungsschlitze im Boden, dürfen diese zum Beispiel nicht von einem Bodenbelag blockiert werden.
- Das Gerät muss mit den neuen mitgelieferten Schlauchsätzen an die Wasserversorgung angeschlossen werden. Alte Schlauchsätze dürfen nicht wiederverwendet werden.

2. SICHERHEITSANWEISUNGEN

2.1 Montage



WARNUNG!

Die Montage des Geräts darf nur von einer qualifizierten Fachkraft durchgeführt werden.

- Entfernen Sie das gesamte Verpackungsmaterial.
- Montieren Sie ein beschädigtes Gerät nicht und benutzen Sie es nicht.
- Verwenden Sie das Gerät aus Sicherheitsgründen nicht, bevor es in den Einbauschränk gesetzt wird.
- Halten Sie sich an die mitgelieferte Montageanleitung.
- Seien Sie beim Umsetzen des Gerätes vorsichtig, da es sehr schwer ist. Tragen Sie stets

Sicherheitshandschuhe und festes Schuhwerk.

- Stellen Sie das Gerät nicht an einem Ort auf, an dem die Temperatur unter 0 °C absinken kann, und benutzen Sie das Gerät nicht, wenn die Temperatur unter 0 °C absinkt.
- Montieren Sie das Gerät an einem sicheren und geeigneten Ort, der den Montageanforderungen entspricht.



www.youtube.com/electrolux
www.youtube.com/aeg

How to install your 60 cm
Dishwasher Sliding Hinge



2.2 Elektrischer Anschluss



WARNUNG!

Brand- und Stromschlaggefahr.

- Das Gerät muss geerdet sein.
- Stellen Sie sicher, dass die Daten auf dem Typenschild mit den elektrischen Nennwerten der Netzspannung übereinstimmen.
- Schließen Sie das Gerät nur an eine ordnungsgemäß installierte Schutzkontaktsteckdose an.
- Verwenden Sie keine Mehrfachsteckdosen oder Verlängerungskabel.
- Achten Sie darauf, Netzstecker und Netzkabel nicht zu beschädigen. Falls das Netzkabel des Geräts ersetzt werden muss, lassen Sie diese Arbeit durch unseren autorisierten Kundendienst durchführen.
- Stecken Sie den Netzstecker erst nach Abschluss der Montage in die Steckdose. Stellen Sie sicher, dass der Netzstecker nach der Montage noch zugänglich ist.
- Ziehen Sie nicht am Netzkabel, wenn Sie das Gerät von der Stromversorgung trennen möchten. Ziehen Sie stets am Netzstecker.
- Dieses Gerät ist mit einem 13 A-Netzstecker ausgestattet. Muss die Sicherung im Netzstecker ausgetauscht werden, setzen Sie immer eine 13 A-Sicherung des Typs ASTA (BS 1362) ein (nur GB und Irland).

2.3 Wasseranschluss

- Achten Sie darauf, die Wasserschläuche nicht zu beschädigen.
- Bevor Sie neue oder lange Zeit nicht benutzte Schläuche, an denen Reparaturarbeiten ausgeführt wurden oder neue Geräte (Wasserzähler usw.) an das Gerät anschließen, lassen Sie Wasser durch die Schläuche fließen, bis es sauber austritt.
- Stellen Sie sicher, dass es keine sichtbaren Wasserlecks während und nach dem ersten Gebrauch des Gerätes gibt.
- Der Wasserzulaufschlauch verfügt über ein Sicherheitsventil und eine Ummantelung mit einem innenliegenden Netzkabel.

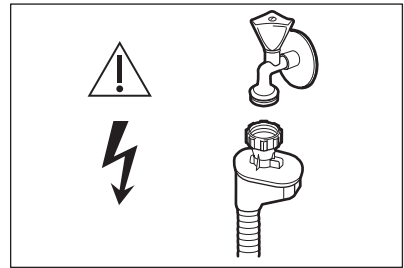

WARNUNG!

Gefährliche Spannung.

- Drehen Sie sofort den Wasserhahn zu und ziehen Sie den Netzstecker aus der Steckdose, wenn der Wasserzulaufschlauch beschädigt ist. Wenden Sie sich für den Austausch des Wasserzulaufschlauchs an den autorisierten Kundendienst.

2.4 Gebrauch

- Laden Sie keine entflammaren Produkte oder Gegenstände, die mit entflammaren Produkten benetzt sind, in das Gerät und stellen Sie solche nicht in die Nähe oder auf das Gerät.
- Geschirrspülmittel sind gefährlich. Beachten Sie die Sicherheitsanweisungen auf der Geschirrspülmittelverpackung.

- Das Wasser im Gerät darf nicht getrunken werden, und es darf nicht mit dem Wasser gespielt werden.
- Nehmen Sie kein Geschirr aus dem Gerät, bevor das Programm beendet ist. Auf dem Geschirr können Reste des Geschirrspülmittels zurückbleiben.
- Legen Sie keine Gegenstände auf die offene Gerätetür und üben Sie keinen Druck auf die offene Gerätetür aus.
- Wenn Sie die Tür während des Betriebs des Programms öffnen, dann kann heißer Dampf vom Gerät austreten.
- Bitte beachten Sie, dass eigene Reparaturen oder Reparaturen, die nicht von Fachkräften durchgeführt werden, die Sicherheit des Geräts beeinträchtigen und die Garantie ungültig machen können.
- Folgende Ersatzteile sind innerhalb von 7 Jahren nach Produkteinstellung des Modells erhältlich: Motor, Umwälz- und Ablaufpumpe, Heizungen und Heizelemente, einschließlich Wärmepumpen, Rohrleitungen und zugehörige Ausrüstung einschließlich Schläuche, Ventile, Siebe und Aquastops, Struktur- und Innenteile im Zusammenhang mit Türbaugruppen, Platinen, elektronische Displays, Druckschalter, Thermostate und Sensoren, Software und Firmware einschließlich Reset-Software. Bitte beachten Sie, dass einige dieser Ersatzteile nur an Reparaturbetriebe geliefert werden können und nicht alle Ersatzteile für alle Modelle relevant sind.
- Folgende Ersatzteile sind innerhalb von 10 Jahren nach Produkteinstellung des Modells erhältlich: Türscharniere und -dichtungen, weitere Dichtungen, Sprüharme, Ablauffilter, Innenablagen und Kunststoffteile wie Körbe und Deckel.

2.5 Innenbeleuchtung



WARNUNG!

Verletzungsgefahr.

- Bezüglich der Lampe(n) in diesem Gerät und separat verkaufter Ersatzlampen: Diese Lampen müssen extremen physikalischen Bedingungen in Haushaltsgeräten standhalten, wie z.B. Temperatur, Vibration, Feuchtigkeit, oder sollen Informationen über den Betriebszustand des Gerätes anzeigen. Sie sind nicht für den Einsatz in anderen Geräten vorgesehen und nicht für die Raumbelichtung geeignet.
- Die Innenbeleuchtung des Geräts wird automatisch beim Öffnen der Tür eingeschaltet und beim Schließen der Tür ausgeschaltet.
- Für den Austausch der Innenbeleuchtung wenden Sie sich an den autorisierten Kundendienst.

2.6 Service

- Zur Reparatur des Geräts wenden Sie sich an den autorisierten Kundendienst. Dabei dürfen ausschließlich Originalersatzteile verwendet werden.

2.7 Entsorgung



WARNUNG!

Verletzungs- und Erstickungsgefahr.

- Trennen Sie das Gerät von der Stromversorgung.
- Schneiden Sie das Netzkabel ab, und entsorgen Sie es.
- Entfernen Sie das Türschloss, um zu verhindern, dass sich Kinder oder Haustiere in dem Gerät einschließen.

3. PRODUKTBESCHREIBUNG

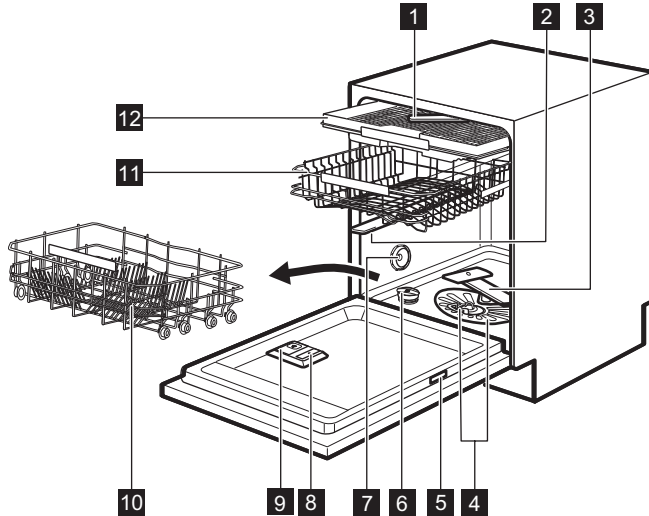

- | | |
|---------------------------|-----------------------------------|
| 1 Deckensprüharm | 8 Klarspülmittel-Dosierer |
| 2 Oberer Sprüharm | 9 Reinigungsmittel-Spender |
| 3 Unterer Sprüharm | 10 Unterer Korb |
| 4 Siebe | 11 Oberer Korb |
| 5 Typenschild | 12 Besteckschublade |
| 6 Salzbehälter | |
| 7 Entlüftung | |

3.1 Innenbeleuchtung

Das Gerät verfügt über eine Innenbeleuchtung. Sie leuchtet auf, wenn Sie die Tür öffnen oder das Gerät einschalten, wenn die Tür geöffnet ist.

Die Lampe erlischt, wenn Sie die Tür schließen oder das Gerät ausschalten. Andernfalls erlischt sie nach einiger Zeit automatisch, um Energie zu sparen.

4. BEDIENFELD

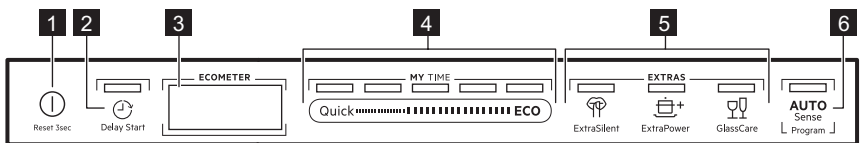

- | | |
|---------------------------------------|--------------------------------|
| 1 Ein-/Aus-Taste / Reset-Taste | 3 Display |
| 2 Taste Delay Start | 4 Auswahlleiste MY TIME |

5 Tasten EXTRAS

6 Programmtaste AUTO Sense

4.1 Anzeige

Im Display werden folgende Informationen angezeigt:

- ECOMETER
- Anzeigen
- Programmbezeichnung und Dauer
- Zeitvorwahl
- Informationstexte

ECOMETER zeigt an, wie sich die Programmwahl auf den Energie- und Wasserverbrauch auswirkt. Je mehr Balken leuchten, desto geringer ist der Verbrauch.

ECO zeigt das umweltfreundlichste Programm für ein mit normal verschmutztem Geschirr beladenes Gerät an.

4.2 ECOMETER



4.3 Anzeigen

Anzeige	Beschreibung
	Klarspülmittelanzeige. Leuchtet, wenn der Klarspülmittel-Dosierer nachgefüllt werden muss. Siehe „ Vor der ersten Inbetriebnahme “.
	Salzanzeige. Leuchtet, wenn der Salzbehälter nachgefüllt werden muss. Siehe „ Vor der ersten Inbetriebnahme “.
	Machine Care-Anzeige. Leuchtet, wenn der Geräteinnenraum mit dem Programm Machine Care gereinigt werden muss. Siehe „ Reinigung und Pflege “.
	Trocknungsphasenanzeige. Leuchtet, wenn ein Programm mit Trocknungsphase gewählt wurde. Blinkt während der Trocknungsphase. Siehe „ Programmauswahl “.
	Delay Start-Anzeige. Leuchtet auf, wenn Sie die Zeitvorwahl einstellen. Siehe „ Täglicher Gebrauch “.
	Pause-Anzeige. Blinkt, wenn Sie ein Spülprogramm oder die Zeitvorwahl anhalten, indem Sie die Gerätetür öffnen. Siehe „ Täglicher Gebrauch “.
	Warn-Anzeigen. Bei einer Störung des Geräts leuchten diese. Siehe hierzu „ Fehlersuche “.

5. PROGRAMMWahl

5.1 MY TIME

Mit der MY TIME Auswahlleiste können Sie ein geeignetes Spülprogramm,

basierend auf der Programmdauer von 30 Minuten bis vier Stunden, einstellen.

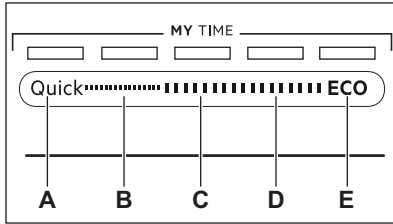

- A. **Quick** ist das kürzeste Programm (**30min**) zum Spülen von vor Kurzem benutzten Geschirr oder leicht verschmutztem Geschirr.
- B. **1h** ist ein Programm zum Spülen von kürzlich benutztem Geschirr mit leicht eingetrockneten Speiseresten.
- C. **1h 30min** ist ein Programm zum Spülen und Trocknen von normal verschmutztem Geschirr.
- D. **2h 40min** ist ein Programm zum Spülen und Trocknen von stark verschmutztem Geschirr.
- E. **ECO** ist das längste Programm (**4h**) und gewährleistet den wirtschaftlichsten Wasser- und Energieverbrauch für normal verschmutztes Geschirr und Besteck. Dies ist das Standardprogramm für Prüfinstitute. ¹⁾

5.2 EXTRAS

Sie können die Programmwahl an Ihre Anforderungen anpassen durch das Einschalten von EXTRAS.

ExtraSilent

 ExtraSilent reduziert das vom Gerät erzeugte Geräusch. Wenn die Option

eingeschaltet ist, arbeitet die Spülpumpe leiser mit einer geringeren Drehzahl. Aufgrund der niedrigen Drehzahl verlängert sich die Programmdauer.

ExtraPower

 ExtraPower verbessert die Spülergebnisse des ausgewählten Programms. Die Option erhöht die Spültemperatur und die Programmdauer.

GlassCare

 GlassCare sorgt für besondere Pflege einer empfindlichen Beladung. Die Option verhindert schnelle Änderungen der Waschtemperatur des ausgewählten Programms und reduziert sie auf 45 °C. Dadurch wird insbesondere die Beschädigung von Glaswaren verhindert.

5.3 AUTO Sense

Das AUTO Sense Programm passt das Spülprogramm automatisch an die Beladung an.

Das Gerät erkennt den Verschmutzungsgrad und die Anzahl der Geschirteile in den Körben. Es stellt dann die Wassertemperatur und -menge sowie die Programmdauer ein.

¹⁾ Dieses Programm dient der Überprüfung der Einhaltung der Verordnung der Ecodesign-Kommission (EU) 2019/2022.

5.4 Programmübersicht

Programm	Art der Beladung	Verschmutzungsgrad	Programmphasen	EXTRAS
Quick	<ul style="list-style-type: none"> • Geschirr • Besteck 	<ul style="list-style-type: none"> • Vor kurzem benutzt 	<ul style="list-style-type: none"> • Hauptspülgang 50 °C • Zwischenspülgang • Klarspülgang 45 °C • AirDry 	<ul style="list-style-type: none"> • ExtraPower • GlassCare
1h	<ul style="list-style-type: none"> • Geschirr • Besteck 	<ul style="list-style-type: none"> • Vor kurzem benutzt • Gering haftend 	<ul style="list-style-type: none"> • Hauptspülgang 60 °C • Zwischenspülgang • Klarspülgang 50 °C • AirDry 	<ul style="list-style-type: none"> • ExtraPower • GlassCare
1h 30min	<ul style="list-style-type: none"> • Geschirr • Besteck • Töpfe • Pfannen 	<ul style="list-style-type: none"> • Normal verschmutzt • Gering haftend 	<ul style="list-style-type: none"> • Hauptspülgang 60 °C • Zwischenspülgang • Klarspülgang 55 °C • Trockengang • AirDry 	<ul style="list-style-type: none"> • ExtraPower • GlassCare
2h 40min	<ul style="list-style-type: none"> • Geschirr • Besteck • Töpfe • Pfannen 	<ul style="list-style-type: none"> • Normal bis schwer • Haftend 	<ul style="list-style-type: none"> • Vorspülgang • Hauptspülgang 60 °C • Zwischenspülgang • Klarspülgang 60 °C • Trockengang • AirDry 	<ul style="list-style-type: none"> • ExtraPower • GlassCare
ECO	<ul style="list-style-type: none"> • Geschirr • Besteck • Töpfe • Pfannen 	<ul style="list-style-type: none"> • Normal verschmutzt • Gering haftend 	<ul style="list-style-type: none"> • Vorspülgang • Hauptspülgang 50 °C • Zwischenspülgang • Klarspülgang 55 °C • Trockengang • AirDry 	<ul style="list-style-type: none"> • ExtraPower • GlassCare • ExtraSilent
AUTO Sense	<ul style="list-style-type: none"> • Geschirr • Besteck • Töpfe • Pfannen 	Das Programm passt sich an jeden Verschmutzungsgrad an.	<ul style="list-style-type: none"> • Vorspülgang • Hauptspülgang 50 - 60 °C • Zwischenspülgang • Klarspülgang 60 °C • Trockengang • AirDry 	EXTRAS können für dieses Programm nicht gewählt werden.
Machine Care	<ul style="list-style-type: none"> • Leeres Gerät 	Das Programm reinigt den Innenraum des Geräts.	<ul style="list-style-type: none"> • Hauptspülgang 70 °C • Zwischenspülgang • Klarspülgang • AirDry 	EXTRAS können für dieses Programm nicht gewählt werden.

Verbrauchswerte

Programm ^{1) 2)}	Wasser (l)	Energie (kWh)	Dauer (Min.)
Quick	9.5 - 11.6	0.52 - 0.64	30
1h	10.5 - 12.9	0.92 - 1.06	60
1h 30min	11.6 - 14.2	1.00 - 1.15	90
2h 40min	11 - 13.5	1.12 - 1.26	160
ECO	11 ³⁾ / 11 ⁴⁾	0.846 ³⁾ / 0.860 ⁴⁾	240 ³⁾ / 240 ⁴⁾
AUTO Sense	10.4 - 13.3	0.76 - 1.22	120 - 170
Machine Care	9.7 - 11.8	0.60 - 0.73	60

¹⁾ Der Druck und die Temperatur des Wassers, die Schwankungen in der Stromversorgung, die ausgewählten Optionen, die Geschirrmenge und der Verschmutzungsgrad können die Werte verändern.

²⁾ Die Werte der Programme mit Ausnahme von ECO sind Richtwerte.

³⁾ In Übereinstimmung mit der Richtlinie 1016/2010.

⁴⁾ In Übereinstimmung mit der Richtlinie 2019/2022.

Informationen für Prüfinstitute

Wenn Sie Informationen zur Durchführung von Leistungsprüfungen (z. B. gemäß EN60436) benötigen, schicken Sie eine E-Mail an:

info.test@dishwasher-production.com

Geben Sie in Ihrer Anfrage den Produktnummerncode (PNC) auf dem Typenschild an.

Bezüglich anderer Fragen zu Ihrem Geschirrspüler siehe die mit dem Gerät gelieferte Bedienungsanleitung.

6. GRUNDEINSTELLUNGEN

Sie können das Gerät durch die Änderung der Grundeinstellungen

konfigurieren und an Ihre Bedürfnisse anpassen.

Einstellungen	Werte	Beschreibung
Wasserhärte	Von Stufe 1 bis Stufe 10 (Standardeinstellung: 5)	Zum Einstellen der Wasserenthärterstufe auf die Wasserhärte in Ihrer Region. ¹⁾
Klarspülerstufe	Von Stufe 0 bis Stufe 6 (Standardeinstellung: 4)	Zum Einstellen der Klarspülmittelmenge auf die benötigte Dosis. ¹⁾
Endesignal	EIN AUS (Standardeinstellung)	Ein- oder Ausschalten des akustischen Signals für das Programmende. ¹⁾

Einstellungen	Werte	Beschreibung
Automatische Türöffnung	EIN (Standardeinstellung) AUS	Ein- oder Ausschalten von AirDry. ¹⁾
Tastentöne	EIN (Standardeinstellung) AUS	Ein- und Ausschalten der Tastentöne bei Betätigung.
Aktuelle Programm-Wahl	EIN AUS (Standardeinstellung)	Ein- und Ausschalten der automatischen Wahl des zuletzt verwendeten Programms mit seinen Optionen. ¹⁾
Fußboden-Display	EIN (Standardeinstellung) AUS	Ein- oder Ausschalten von TimeBeam. ¹⁾
Helligkeit	Von Stufe 0 bis Stufe 9	Einstellen der Helligkeit des Displays.
Sprache	Übersicht der Sprachen (Standardeinstellung: Englisch)	Stellen Sie die gewünschte Sprache ein.
Werte zurücksetzen	JA NEIN	Zurücksetzen aller Einstellungen auf die Werkseinstellungen.
PNC Nummer	Nummer	Prüfen Sie die PNC-Nummer Ihres Geräts. ¹⁾

¹⁾ Weitere Einzelheiten finden Sie in diesem Kapitel.

6.1 Einstellmodus

Navigieren im Einstellmodus

Sie können im Einstellmodus mit der MY TIME Auswahlleiste navigieren.

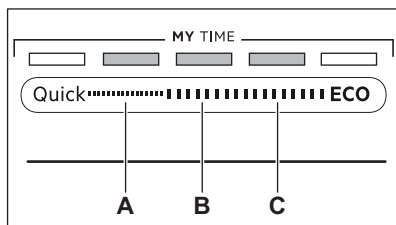

- A. Taste **Zurück**
- B. Taste **OK**
- C. Taste **Weiter**

Verwenden Sie **Zurück** und **Weiter**, um zwischen den Grundeinstellungen umzuschalten und ihre Werte zu ändern.

Rufen Sie die gewünschte Einstellung mit **OK** auf und bestätigen Sie die Änderung der Werte.

Aufrufen des Einstellmodus

Sie können den Einstellmodus vor einem Programmstart aufrufen. Der Einstellmodus kann nicht während eines laufenden Programms aufgerufen werden.

Halten Sie zum Aufrufen des Einstellmodus **Quick** und **ECO** gleichzeitig etwa 3 Sekunden gedrückt.

- Die Kontrolllampen der Tasten **Zurück**, **OK** und **Weiter** leuchten.
- Im Display werden die erste verfügbare Einstellung und deren aktueller Wert angezeigt.

Ändern einer Einstellung

Stellen Sie sicher, dass sich das Gerät im Einstellmodus befindet.

1. Benutzen Sie **Zurück** oder **Weiter** zur Auswahl der gewünschten Einstellung.

Im Display werden die Bezeichnung der Einstellung sowie deren aktueller Wert angezeigt.

2. Drücken Sie die Taste **OK**, um die Einstellung zu öffnen.

Im Display werden die verfügbaren Werte angezeigt.

3. Drücken Sie **Zurück** oder **Weiter**, um den Wert zu ändern.
4. Drücken Sie zur Bestätigung der Einstellung **OK**.
 - Die neue Einstellung wird gespeichert.
 - Das Gerät kehrt zur Liste der Grundeinstellungen zurück.
5. Halten Sie **Quick** und **ECO** etwa 3 Sekunden gleichzeitig gedrückt, um den Einstellmodus zu beenden.

Das Gerät kehrt zur Programmauswahl zurück.

Die gespeicherten Einstellungen bleiben so lange gültig, bis Sie sie wieder ändern.

6.2 Wasserenthärter

Der Wasserenthärter entfernt Mineralien aus dem Spülwasser, die sich nachteilig auf die Spülergebnisse und das Gerät auswirken könnten.

Je höher der Mineralgehalt ist, um so härter ist Ihr Wasser. Die Wasserhärte wird in gleichwertigen Einheiten gemessen.

Der Enthärter muss entsprechend der Wasserhärte Ihres Gebietes eingestellt werden. Ihr lokales Wasserwerk kann Sie über die Wasserhärte in Ihrem Gebiet informieren. Der Wasserenthärter muss unbedingt auf die richtige Stufe eingestellt werden, um gute Spülergebnisse zu garantieren.

Wasserhärte

Deutsche Wasserhärtegrade (°dH)	Französische Wasserhärtegrade (°fH)	mmol/l	Clarke Wasserhärtegrade	Einstellung des Wasserenthärters
47 - 50	84 - 90	8.4 - 9.0	58 - 63	10
43 - 46	76 - 83	7.6 - 8.3	53 - 57	9
37 - 42	65 - 75	6.5 - 7.5	46 - 52	8
29 - 36	51 - 64	5.1 - 6.4	36 - 45	7
23 - 28	40 - 50	4.0 - 5.0	28 - 35	6
19 - 22	33 - 39	3.3 - 3.9	23 - 27	5 1)
15 - 18	26 - 32	2.6 - 3.2	18 - 22	4
11 - 14	19 - 25	1.9 - 2.5	13 - 17	3
4 - 10	7 - 18	0.7 - 1.8	5 - 12	2
<4	<7	<0.7	< 5	1 2)

1) Werkseitige Einstellung.

2) Verwenden Sie kein Salz bei diesen Werten.

Stellen Sie unabhängig vom verwendeten Reinigungsmittel den richtigen Wasserhärtegrad ein, damit die Salznachfüllanzeige eingeschaltet bleibt.



Multi-Reinigungstabletten eignen sich nicht zum Enthärten von hartem Wasser.

Regenerierungsprozess

Für einen einwandfreien Betrieb des Wasserenthärterers muss das Salz des Enthärterers regelmäßig regeneriert werden. Dieser Vorgang wird automatisch ausgeführt und ist Teil des normalen Geschirrspülerbetriebs.

Wenn die vorgeschriebene Wassermenge (siehe Werte in der Tabelle) seit dem letzten Regenerierungsvorgang aufgebraucht wurde, wird zwischen dem letzten Spülgang und dem Programmende ein neuer Regenerierungsprozess eingeleitet.

Einstellung des Wasserenthärterers	Wassermenge (l)
1	250
2	100
3	62
4	47
5	25
6	17
7	10
8	5
9	3
10	3

Ist der Wasserenthärter auf eine hohe Stufe eingestellt, kann dies auch in der Mitte des Programms vor dem Spülgang (zweimal während eines Programms) passieren. Die Regenerierung wirkt sich nicht auf die Programmdauer aus, es sei denn, sie wird in der Mitte eines Programms oder am Programmende mit einer kurzen Trocknungsphase ausgeführt. In diesem Fall verlängert die Regenerierung die Programmdauer um 5 Minuten.

Anschließend kann das 5-minütige Spülen des Wasserenthärterers im gleichen Programm oder am Anfang des nächsten Programms beginnen. Durch diesen Vorgang erhöht sich der Wasserverbrauch eines Programms um

4 zusätzliche Liter und der Energieverbrauch um 2 Wh. Der Spülvorgang des Wasserenthärterers endet mit einer vollständigen Entleerung.

Jeder Spülvorgang des Enthärterers (möglicherweise mehr als einer im selben Programm) kann die Programmdauer um weitere 5 Minuten verlängern, wenn er am Programmanfang oder in der Mitte eines Programms stattfindet.



Alle die in diesem Abschnitt aufgeführten Verbrauchswerte werden nach der derzeit gültigen Norm unter Laborbedingungen mit der Wasserhärte 2,5mmol/l gemäß der Verordnung 2019/2022 bestimmt (Wasserenthärter: Stufe 3). Druck und Temperatur des Wassers und die Schwankungen in der Stromversorgung können die Werte verändern.

6.3 Klarspülerstufe

Klarspüler hilft, das Geschirr streifen- und fleckenfrei zu trocknen. Es wird automatisch während der heißen Spülphase freigegeben. Die Zugabemenge des Klarspülmittels kann eingestellt werden.

Wenn der Klarspülmittel-Dosierer leer ist, zeigt das Display die Anzeige  und **Klarspüler niedrig** an. Wenn die Trocknungsergebnisse nur bei Multi-Reinigungstabletten zufriedenstellend sind, können Sie den Dosierer und die Nachfüllanzeige ausschalten. Für die beste Trocknungsleistung empfehlen wir jedoch, stets Klarspülmittel zu verwenden und die Nachfüllbenachrichtigung nicht auszuschalten.

Stellen Sie die Klarspülerstufe auf 0, um den Klarspülmitteldosierer und die Anzeige auszuschalten.

6.4 Endsignal

Sie können ein akustisches Signal einschalten, das nach Ablauf des Programms ertönt.



Bei einer Störung des Geräts ertönen ebenfalls akustische Signale. Es ist nicht möglich, diese Signale auszuschalten.

6.5 AirDry

AirDry verbessert die Trocknungsergebnisse. Die Gerätetür öffnet sich automatisch während der Trocknungsphase und bleibt einen Spaltbreit geöffnet.

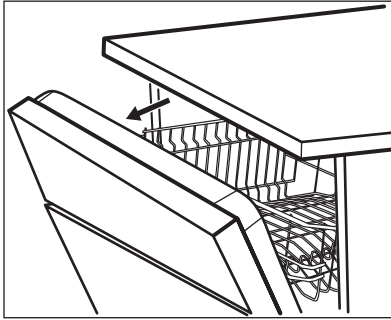

AirDry wird automatisch bei allen Programmen eingeschaltet.

Die Dauer der Trockenphase und die Türöffnungszeit variieren je nach ausgewähltem Programm und den Optionen.

Wenn AirDry sich die Tür öffnet, zeigt das Display die verbleibende Zeit des laufenden Programms an.



VORSICHT!

Versuchen Sie nicht, die Gerätetür innerhalb der ersten 2 Minuten nach der automatischen Öffnung zu schließen. Andernfalls kann das Gerät beschädigt werden.



VORSICHT!

Falls Kinder Zugang zum Gerät haben, empfehlen wir, diese Funktion auszuschalten. AirDryDie automatische Türöffnung kann eine Gefahr darstellen.

6.6 Auswahl des zuletzt verwendeten Programms

Sie können festlegen, ob das zuletzt verwendete Programm mit seinen Optionen automatisch ausgewählt werden soll.

Das Programm, das vor dem Ausschalten des Geräts beendet wurde, wird gespeichert. Es wird dann nach dem Einschalten des Geräts automatisch ausgewählt.

Ist die Auswahl des zuletzt verwendeten Programms ausgeschaltet, ist das Standardprogramm ECO.

6.7 TimeBeam

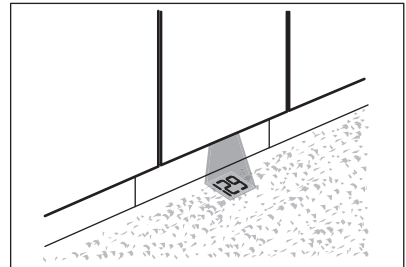

TimeBeam projiziert folgende Informationen auf den Boden unter der Gerätetür:

- Die Programmdauer am Programmstart.
- **0:00** und **CLEAN** am Programmende.
- **DELAY** und die Countdown-Dauer am Anfang der Zeitvorwahl.
- Einen Fehlercode bei einer Störung des Geräts.



Wenn AirDry die Tür öffnet, erlischt derTimeBeam. Die verbleibende Zeit des laufenden Programms kann dann auf dem Display des Bedienfelds überprüft werden.

6.8 PNC Nummer

Wenn Sie sich an den autorisierten Kundendienst wenden, müssen Sie den

Produktnummerncode (PNC Nummer) Ihres Geräts angeben.

Der befindet sich auf dem Typenschild auf der Gerätetür. Sie können den PNC auch auf dem Display überprüfen. Wählen Sie **PNC Nummer** aus der Einstellungsliste, um die Nummer zu überprüfen.

7. VOR DER ERSTEN INBETRIEBNAHME

1. **Prüfen Sie, ob die Einstellung des Wasserenthärters der Wasserhärte in Ihrem Gebiet entspricht. Wenn nicht, stellen Sie die Wasserenthärterstufe ein.**
2. Füllen Sie den Salzbehälter.
3. Füllen Sie den Klarspülmittel-Dosierer.
4. Öffnen Sie den Wasserzulaufhahn.
5. Starten Sie ein Programm Quick, um Rückstände aus dem Fertigungsprozess zu entfernen. Verwenden Sie kein Reinigungsmittel und beladen Sie die Körbe nicht.

Nach dem Programmstart regeneriert das Gerät bis zu 5 Minuten lang das Harz im Wasserenthärter. Die Spülphase startet erst nach Abschluss dieses Vorgangs. Dieser Vorgang wird regelmäßig wiederholt.

7.1 Salzbehälter



VORSICHT! Verwenden Sie ausschließlich speziell für Geschirrspüler bestimmtes grobkörniges Salz. Mit feinem Salz besteht erhöhte Korrosionsgefahr.

Das Salz wird für die Regenerierung des Filterharzes im Wasserenthärter und zur Erzielung guter Spülergebnisse im täglichen Gebrauch benötigt.

So füllen Sie den Salzbehälter

1. Drehen Sie den Deckel des Salzbehälters gegen den Uhrzeigersinn und entfernen Sie ihn.
2. Füllen Sie 1 Liter Wasser in den Salzbehälter (nur beim ersten Mal).
3. Füllen Sie Salz für Geschirrspüler in den Salzbehälter, bis er voll ist.

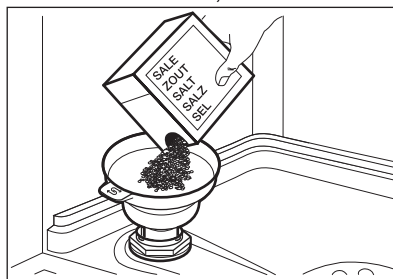

4. Schütteln Sie den Trichter leicht am Griff, damit auch die verbleibenden Körner in den Behälter gelangen.
5. Entfernen Sie das Salz, das sich um die Öffnung des Salzbehälters herum angesammelt hat.

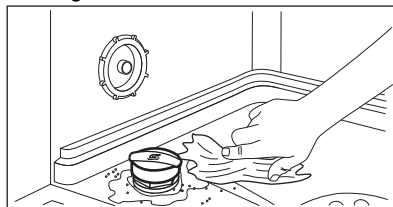

6. Drehen Sie den Deckel des Salzbehälters im Uhrzeigersinn, um den Salzbehälter zu schließen.



VORSICHT!
Beim Befüllen des Salzbehälters können Wasser und Salz austreten. Starten Sie nach dem Füllen des Salzbehälters umgehend das kürzeste Programm, um Korrosion zu verhindern. Ordnen Sie kein Geschirr in die Körbe ein.



VORSICHT!
Dieses Fach (B) ist nur für Klarspülmittel vorgesehen. Füllen Sie es nicht mit Reinigungsmittel.



VORSICHT!
Verwenden Sie nur speziell für Geschirrspülmaschinen entwickelte Klarspüler.

7.2 Füllen des Klarspülmittel-Dosierers

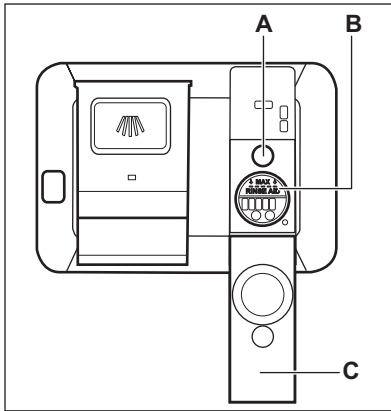

1. Öffnen Sie den Deckel (C).
2. Füllen Sie den Klarspülmittel-Dosierer (B), bis der Klarspüler die Markierung „MAX“ erreicht.
3. Wischen Sie verschüttetes Klarspülmittel mit einem saugfähigen Tuch auf, um eine übermäßige Schaumbildung zu vermeiden.
4. Schließen Sie den Deckel. Vergewissern Sie sich, dass der Deckel einrastet.



Füllen Sie den Klarspülmittel-Dosierer, wenn das Schauglas (A) transparent ist.

8. TÄGLICHER GEBRAUCH

1. Öffnen Sie den Wasserzulaufhahn.
2. Halten Sie ① gedrückt, bis das Gerät aktiviert wird.
3. Füllen Sie den Salzbehälter, falls er leer ist.
4. Füllen Sie den Klarspülmittel-Dosierer, falls er leer ist.
5. Beladen Sie die Körbe.
6. Füllen Sie Reinigungsmittel ein.
7. Wählen und starten Sie ein Programm.
8. Schließen Sie den Wasserzulaufhahn, wenn das Programm zu Ende ist.

8.1 Gebrauch des Spülmittels

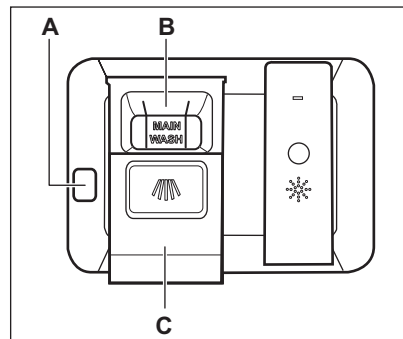

VORSICHT!
Verwenden Sie nur speziell für Geschirrspülmaschinen entwickelte Spülmittel.

1. Drücken Sie die Entriegelungstaste (A), um den Deckel zu öffnen (C).
2. Füllen Sie das Spülmittel (Gel, Pulver oder Tabs) in das Fach (B).
3. Wenn das Programm einen Vorspülgang hat, schütten Sie eine kleine Menge Spülmittel auf den inneren Teil der Gerätetür.
4. Schließen Sie den Deckel. Vergewissern Sie sich, dass der Deckel einrastet.

 Informationen zur Spülmitteldosierung finden Sie in den Herstelleranweisungen auf der Verpackung des Produkts. In der Regel sind 20 – 25 ml Gel-Spülmittel für eine Beladung mit normaler Verschmutzung ausreichend.

 Die oberen Enden der beiden vertikalen Rippen im Fach (B) zeigen die maximale Füllmenge für das Befüllen des Dosierers mit Gel (max. 30 ml) an.

8.2 Auswählen und Starten eines Programms mit der MY TIME Auswahlleiste

1. Streichen Sie mit Ihrem Finger über die MY TIME Auswahlleiste, um ein geeignetes Programm auszuwählen.
 - Die Lampe des ausgewählten Programms leuchtet.
 - Das ECOMETER zeigt den Energie- und Wasserverbrauch an.
 - Im Display wird die Programmdauer angezeigt.
2. Aktivieren Sie die verfügbaren EXTRAS nach Wunsch.
3. Schließen Sie die Gerätetür; um das Programm zu starten.

8.3 So schalten Sie EXTRAS ein

1. Wählen Sie ein Programm mit der Auswahlleiste MY TIME aus.

2. Drücken Sie die Taste der Option, die Sie einschalten möchten.
 - Die Lampe der Taste leuchtet.
 - Das Display zeigt die aktualisierte Programmdauer an.
 - ECOMETER zeigt den aktualisierten Energie- und Wasserverbrauch an.

 Die gewünschten Optionen müssen vor jedem Programmstart eingeschaltet werden.

Ist die Auswahl des zuletzt verwendeten Programms eingeschaltet, werden die gespeicherten Optionen automatisch zusammen mit dem Programm aktiviert.

 Es ist nicht möglich, Optionen während eines laufenden Programms ein- oder auszuschalten.

 Nicht alle Optionen lassen sich miteinander kombinieren.

 Die eingeschalteten Optionen können den Wasser- und Energieverbrauch erhöhen sowie die Programmdauer verlängern.

8.4 Starten des AUTO Sense Programms

1. Drücken Sie  .
 - Die Lampe der Taste leuchtet.
 - Im Display wird die längstmögliche Programmdauer angezeigt.

 MY TIME und EXTRAS können für dieses Programm nicht gewählt werden.

2. Schließen Sie die Gerätetür; um das Programm zu starten.

Das Gerät erkennt die Beladung und stellt ein geeignetes Spülprogramm ein. Die Sensoren schalten sich während des Programms mehrmals ein und die ursprüngliche Programmdauer kann sich verkürzen.

8.5 So verzögern Sie den Programmstart

1. Wählen Sie ein Programm.
2. Drücken Sie  wiederholt, bis auf dem Display die gewünschte Zeitvorwahl angezeigt wird (zwischen 1 und 24 Stunden).

Die Lampe der Taste leuchtet.

3. Schließen Sie die Gerätetür, um den Countdown zu starten.

Während des Countdowns können Sie die Zeitvorwahl und die Programmauswahl nicht ändern.

Nach Ablauf des Countdowns wird das Programm gestartet.

8.6 Öffnen der Tür während des Gerätebetriebs

Wenn Sie die Tür während eines laufenden Programms öffnen, pausiert das Gerät. Das Display zeigt die Restdauer des Programms an. Die Programmleiste unten auf dem Display zeigt den aktuellen Fortschritt des Waschprogramms. Die Länge der Leiste nimmt entsprechend der Programmdauer ab. Nach dem Schließen der Tür wird der Waschgang am unterbrochenen Programmpunkt fortgesetzt.

Wenn Sie die Tür während des Countdowns der Zeitvorwahl öffnen, pausiert der Countdown. Auf dem Display wird der aktuelle Status der Zeitvorwahl angezeigt. Nach dem Schließen der Tür wird der Countdown fortgesetzt.

 Wenn Sie die Tür öffnen, während das Gerät in Betrieb ist, wird dadurch der Energieverbrauch und die Programmdauer beeinflusst.

 Wird die Tür länger als 30 Sekunden während der Trocknungsphase geöffnet, wird das laufende Programm beendet. Dies geschieht nicht, wenn die Tür durch die Funktion AirDry geöffnet wird.

8.7 Abbrechen der eingestellten Zeitvorwahl während des Countdowns

Halten Sie  etwa 3 Sekunden gedrückt. Das Gerät kehrt zur Programmauswahl zurück.

 Wenn Sie die Zeitvorwahl abbrechen, muss das Programm erneut ausgewählt werden.

8.8 Abbrechen eines laufenden Programms

Halten Sie  etwa 3 Sekunden gedrückt. Das Gerät kehrt zur Programmauswahl zurück.

 Bevor Sie ein neues Programm starten, stellen Sie sicher, dass der Reinigungsmittelbehälter gefüllt ist.

8.9 Funktion Auto Off

Diese Funktion spart Energie, da sie das Gerät ausschaltet, wenn es nicht in Betrieb ist.

Die Funktion schaltet sich in folgenden Fällen automatisch ein:

- Wenn das Programm beendet ist.
- Nach 5 Minuten, wenn das Programm nicht gestartet wurde.

8.10 Programmende

Wenn das Programm beendet ist, zeigt das Display **Geschirr sauber** an.

Die Funktion Auto Off schaltet das Gerät automatisch aus.

Alle Tasten sind funktionslos außer der Ein-/Aus-Taste.

9. TIPPS UND HINWEISE

9.1 Allgemeines

Beachten Sie die folgenden Hinweise, um optimale Reinigungs- und Trocknungsergebnisse im täglichen Gebrauch sicherzustellen. Sie tragen auch zum Umweltschutz bei.

- Das Spülen im Geschirrspüler, wie in der Bedienungsanleitung beschrieben, verbraucht in der Regel weniger Wasser und Energie als das Spülen von Hand
- Beladen Sie den Geschirrspüler mit der maximalen Füllmenge, um Wasser und Energie zu sparen. Ordnen Sie die Gegenstände in den Körben wie in der Bedienungsanleitung beschrieben ein und überladen Sie die Körbe nicht.
- Spülen Sie das Geschirr nicht von Hand vor. Dies erhöht den Wasser- und Energieverbrauch. Wählen Sie bei Bedarf ein Programm mit Vorspülphase.
- Entfernen Sie größere Speisereste von den Tellern und leeren Sie Tassen und Gläser, bevor Sie sie in das Gerät stellen.
- Weichen Sie Kochgeschirr mit eingebrannten Speiseresten vor dem Spülen im Gerät ein oder spülen Sie es ab.
- Achten Sie darauf, dass das Geschirr in den Körben sich weder berührt noch von anderem Geschirr verdeckt wird. Nur so erreicht das Spülwasser das ganze Geschirr.
- Sie können Geschirrspülreiniger, Klarspülmittel und Salz separat oder Kombi-Reinigungstabletten (z.B. „All-in-1“) verwenden. Beachten Sie die auf der Verpackung angegebenen Hinweise.
- Wählen Sie das Programm entsprechend der Beladung und dem Verschmutzungsgrad. ECO bietet den effizientesten Wasser- und Energieverbrauch.
- Zum Verhindern von Kalkablagerungen im Inneren des Geräts:
 - Füllen Sie den Salzbehälter bei Bedarf.

- Verwenden Sie die empfohlene Menge an Reinigungs- und Klarspülmittel.
- Prüfen Sie, ob die Einstellung des Wasserenthärters der Härte der Wasserversorgung entspricht.
- Siehe Anleitungen im Kapitel „Reinigung und Pflege“.

9.2 Gebrauch von Salz, Klarspül- und Reinigungsmittel

- Verwenden Sie nur Salz, Klarspülmittel und Reinigungsmittel für Geschirrspüler. Andere Produkte können das Gerät beschädigen.
- Wir empfehlen in Bereichen mit hartem und sehr hartem Wasser Reinigungsmittel ohne Zusätze (Pulver, Gel oder Tabs ohne Zusätze), Klarspülmittel und Salz getrennt zu verwenden, um optimale Reinigungs- und Trocknungsergebnisse zu erzielen.
- Geschirrspüler-Tabs lösen sich bei kurzen Programmen nicht vollständig auf. Wir empfehlen, die Tabletten nur mit langen Programmen zu verwenden, damit keine Reinigungsmittel-Rückstände auf dem Geschirr zurückbleiben.
- Verwenden Sie stets die richtige Reinigungsmittelmenge. Eine nicht ausreichende Dosierung des Reinigungsmittels kann zu unzureichenden Reinigungsergebnissen und Hartwasserfilmen oder Fleckenbildung auf den Gegenständen führen. Die Verwendung von zu viel Reinigungsmittel bei weichem oder enthärtetem Wasser führt zu Reinigungsmittelrückständen auf dem Geschirr. Stellen Sie die Reinigungsmittelmenge entsprechend der Wasserhärte ein. Siehe hierzu die Angaben auf der Reinigungsmittelverpackung.
- Verwenden Sie stets die richtige Klarspülmittelmenge. Eine unzureichende Dosierung des

Klarspülmittels beeinträchtigt die Trocknungsergebnisse. Die Verwendung von zu viel Klarspülmittel führt zu bläulichen Schleiern auf den Gegenständen.

- Vergewissern Sie sich, dass der Wasserenthärter auf die richtige Stufe eingestellt ist. Ist die Stufe zu hoch, führt die erhöhte Salzmenge im Wasser zu Rostspuren am Besteck.

9.3 Was tun, wenn Sie keine Multi-Reinigungstabletten mehr verwenden möchten

Vorgehensweise, um zur separaten Verwendung von Reinigungsmittel, Salz und Klarspülmittel zurückzukehren:

1. Stellen Sie die höchste Wasserenthärterstufe ein.
2. Stellen Sie sicher, dass der Salzbehälter und der Klarspülmittel-Dosierer gefüllt sind.
3. Starten Sie das Quick Programm. Verwenden Sie kein Reinigungsmittel und ordnen Sie kein Geschirr in die Körbe ein.
4. Stellen Sie den Wasserenthärter nach Ablauf des Programms auf die Wasserhärte in Ihrer Region ein.
5. Stellen Sie die Menge des Klarspülmittels ein.

9.4 Vor dem Programmstart

Stellen Sie vor dem Start des gewählten Programms Folgendes sicher:

- Die Filter sind sauber und richtig eingesetzt.
- Die Verschlusskappe des Salzbehälters sitzt fest.
- Die Sprüharme sind nicht verstopft.
- Geschirrspülsalz und Klarspülmittel sind vorhanden (außer Sie verwenden Multi-Reinigungstabletten).
- Das Geschirr ist richtig in den Körben angeordnet.
- Das Programm ist geeignet für die Beladung und den Verschmutzungsgrad.

- Die richtige Geschirrspülmittelmenge wird verwendet.

9.5 Beladen der Körbe

- Nutzen Sie immer den gesamten Platz der Körbe.
- Verwenden Sie das Gerät nur zum Spülen von spülmaschinenfesten Gegenständen.
- Spülen Sie im Gerät keine Gegenstände aus Holz, Horn, Aluminium, Zinn und Kupfer, da diese reißen, sich verziehen, verfärben oder Lochfraß bekommen könnten.
- Spülen Sie im Gerät keine Gegenstände, die Wasser aufnehmen können (Schwämme, Haushaltstücher).
- Legen Sie hohle Gegenstände (Tassen, Gläser und Pfannen) mit der Öffnung nach unten ein.
- Achten Sie darauf, dass Glaswaren sich nicht berühren.
- Legen Sie leichte Gegenstände in den oberen Korb. Achten Sie darauf, dass diese nicht verrutschen können.
- Legen Sie Besteck und kleine Gegenstände in die Besteckschublade.
- Setzen Sie den oberen Korb in die obere Position, um größere Gegenstände im unteren Korb unterbringen zu können.
- Stellen Sie sicher, dass sich die Sprüharme frei bewegen können, bevor Sie ein Programm starten.

9.6 Entladen der Körbe

1. Lassen Sie das Geschirr abkühlen, bevor Sie es aus dem Gerät nehmen. Heißes Geschirr ist stoßempfindlich.
2. Entladen Sie zuerst den Unter- und dann den Oberkorb.



Nach Abschluss des Programms kann sich noch Wasser an den Innenseiten des Geräts befinden.

10. REINIGUNG UND PFLEGE



WARNUNG!

Schalten Sie das Gerät immer aus und ziehen Sie den Netzstecker aus der Steckdose, bevor Wartungsarbeiten mit Ausnahme des Programms Machine Care durchgeführt werden.



Verschmutzte Siebe und verstopfte Sprüharme wirken sich negativ auf das Spülergebnis aus. Prüfen Sie diese Teile regelmäßig und reinigen Sie sie, falls nötig.

10.1 Machine Care

Machine Care ist ein Programm, das den Innenraum des Geräts optimal reinigt. Es entfernt Kalk- und Fettablagerungen.

Wenn das Gerät erkennt, das die Reinigung fällig ist, zeigt das Display die Erinnerungsmeldung **Bitte MachineCare**

ausführen und die Anzeige  an. Starten Sie das Machine Care Programm, um den Innenraum des Geräts zu reinigen.

Starten des Machine Care Programms



Reinigen Sie die Siebe und Sprüharme, bevor Sie das Programm Machine Care starten.

1. Verwenden Sie einen Entkalker oder ein Reinigungsmittel für Geschirrspüler. Beachten Sie die auf der Verpackung angegebenen Hinweise. Ordnen Sie kein Geschirr in die Körbe ein.
2. Halten Sie + und **AUTO Sense** gleichzeitig etwa 3 Sekunden gedrückt.

Die Anzeige  blinkt. Das Display zeigt die Programmdauer an.

3. Schließen Sie die Gerätetür; um das Programm zu starten.

Am Programmende erlischt die Erinnerungsmeldung.

10.2 Reinigen des Geräteinnenraums

- Reinigen Sie das Gerät und die Gummidichtung der Tür sorgfältig mit einem weichen, feuchten Tuch.
- Benutzen Sie keine Scheuermittel, scheuernden Reinigungsschwämmchen, scharfen Gegenstände, starken Chemikalien, Schaber oder Lösungsmittel.
- Verwenden Sie mindestens alle zwei Monate ein spezielles Reinigungsmittel für Geschirrspüler, um die Leistungsfähigkeit des Geräts zu erhalten. Befolgen Sie sorgfältig die Anweisungen auf der Reinigungsmittelverpackung.
- Starten Sie das Programm Machine Care, um optimale Reinigungsergebnisse zu erzielen.

10.3 Entfernen von Fremdkörpern

Überprüfen Sie die Siebe und die Wanne nach jedem Gebrauch des Geschirrspülers. Fremdkörper (z. B. Glasscherben, Kunststoffteilchen, Knochen oder Zahnstocher usw.) verringern die Reinigungsleistung und können Schäden an der Ablaufpumpe verursachen.



VORSICHT!

Können Sie die Fremdkörper nicht entfernen, wenden Sie sich an einen autorisierten Kundendienst.

1. Bauen Sie das Siebssystem wie in diesem Kapitel beschrieben aus.
2. Entfernen Sie alle Fremdkörper manuell.
3. Bauen Sie das Siebssystem wie in diesem Kapitel beschrieben wieder ein.

10.4 Reinigen der Außenseiten

- Reinigen Sie das Gerät mit einem weichen, feuchten Tuch.
- Verwenden Sie ausschließlich Neutralreiniger.
- Benutzen Sie keine Scheuermittel, scheuernde Reinigungsschwämmchen oder Lösungsmittel.

10.5 Reinigen der Siebe

Das Filtersystem besteht aus 3 Teilen.

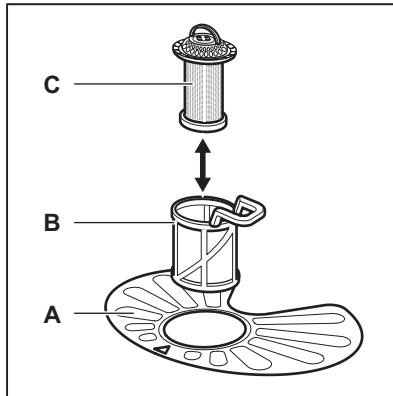

1. Drehen Sie den Filter (B) nach links und nehmen Sie ihn heraus.

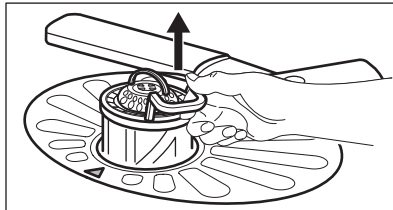
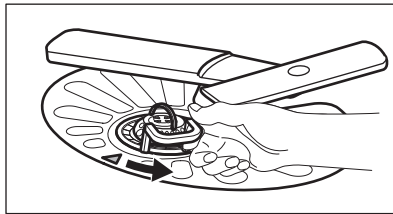

2. Nehmen Sie das Sieb (C) aus dem Sieb (B).
3. Entfernen Sie das flache Sieb (A).

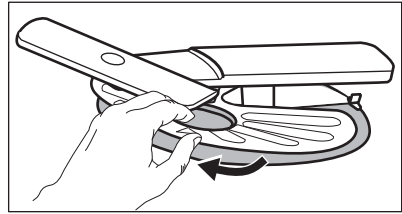

4. Reinigen Sie die Siebe.

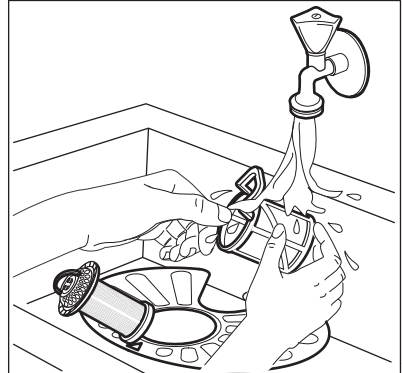

5. Achten Sie darauf, dass sich keine Lebensmittelreste oder Verschmutzungen in oder um den Rand der Wanne befinden.
6. Setzen Sie das flache Sieb (A) wieder ein. Stellen Sie sicher, dass es korrekt unter den beiden Führungen eingesetzt wurde.

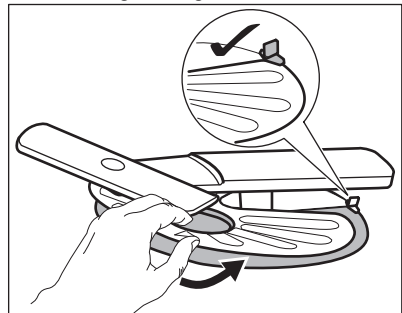

7. Bauen Sie die Siebe (B) und (C) wieder zusammen.
8. Setzen Sie das Sieb (B) in das flache Sieb (A) ein. Drehen Sie es nach rechts, bis es einrastet.

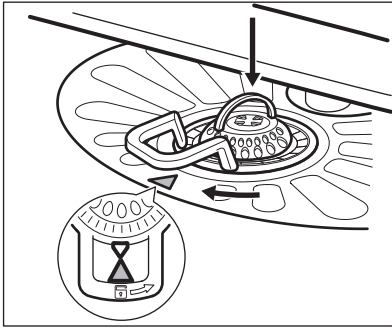

VORSICHT!
Eine falsche Anordnung der Siebe führt zu schlechten Spülergebnissen und kann das Gerät beschädigen.

10.6 Reinigung des unteren Sprüharms

Wir empfehlen den unteren Sprüharm regelmäßig zu reinigen, um zu verhindern, dass Verunreinigungen die Löcher verstopfen.

Verstopfte Löcher können zu unbefriedigenden Spülergebnissen führen.

1. Ziehen Sie zum Entfernen des unteren Sprüharms des Oberkorbs den Sprüharm nach oben.

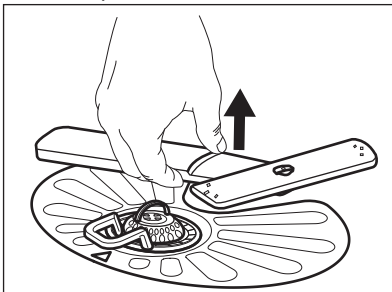

2. Reinigen Sie den Sprüharm unter fließendem Wasser. Entfernen Sie Verunreinigungen aus den Öffnungen des Sprüharms mit einem spitzen Gegenstand, z. B. einem Zahnstocher.

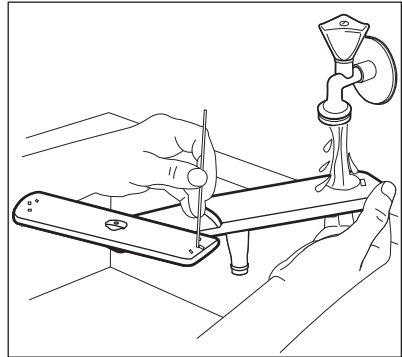

3. Drücken Sie den Sprüharm nach unten, um ihn wieder einzusetzen.

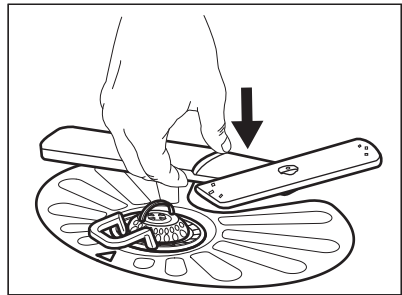

10.7 Reinigung des oberen Sprüharms

Wir empfehlen die regelmäßige Reinigung des oberer Sprüharms, um zu verhindern, dass Verunreinigungen die Löcher verstopfen.

Verstopfte Löcher können zu unbefriedigenden Spülergebnissen führen.

1. Ziehen Sie den Oberkorb heraus.
2. Drücken Sie den Sprüharm nach oben und drehen Sie ihn gleichzeitig im Uhrzeigersinn, um ihn vom Korb zu lösen.

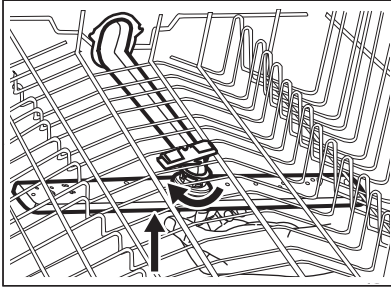

3. Reinigen Sie den Sprüharm unter fließendem Wasser. Entfernen Sie Verunreinigungen aus den Öffnungen des Sprüharms mit einem spitzen Gegenstand, z. B. einem Zahnstocher.

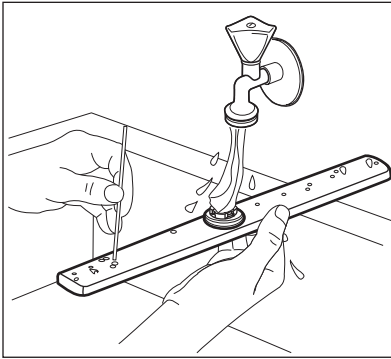

4. Drücken Sie zum Einsetzen des Sprüharms diesen nach oben und drehen Sie ihn gleichzeitig gegen den Uhrzeigersinn, bis er einrastet.

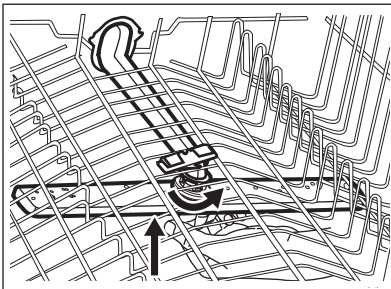

10.8 Reinigung des oberen Sprüharms

Wir empfehlen, den oberen Sprüharm regelmäßig zu reinigen, um zu verhindern, dass Verunreinigungen die

Löcher verstopfen. Verstopfte Löcher können zu unbefriedigenden Spülergebnissen führen.

Der obere Sprüharm ist innen an der Oberseite des Geräts angebracht. Der Sprüharm (C) ist im Überleitungsrohr (A) mit dem Montageelement (B) montiert.

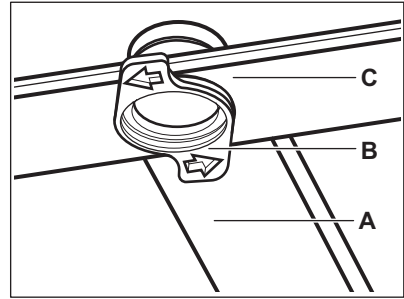

1. Stellen Sie den Oberkorb auf die niedrigste Höhe, um den Sprüharm leichter zu erreichen.
2. Ziehen Sie die Besteckschublade bis zum Anschlag heraus.
3. Um den Sprüharm (C) vom Überleitungsrohr (A) zu entfernen, drehen Sie das Montageelement (B) gegen den Uhrzeigersinn und ziehen Sie den Sprüharm nach unten.
4. Reinigen Sie den Sprüharm unter fließendem Wasser. Entfernen Sie Verunreinigungen aus den Öffnungen des Sprüharms mit einem spitzen Gegenstand, z. B. einem Zahnstocher. Lassen Sie Wasser durch die Austrittsöffnungen laufen, um Verschmutzungen aus dem Inneren zu entfernen.

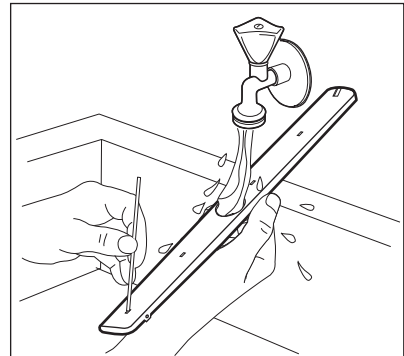

5. Setzen Sie zum wieder Einsetzen des Sprüharms (C) das

Montageelement (B) in den Sprüharm ein und drehen Sie ihn im Uhrzeigersinn, um ihn am Überleitungsrohr (A) zu befestigen.

Achten Sie darauf, dass das Montageelement einrastet.

11. PROBLEMBEHEBUNG



WARNUNG!



Eine unsachgemäße Reparatur des Geräts kann eine Gefahr für die Sicherheit des Benutzers darstellen. Reparaturen dürfen nur von Fachkräften durchgeführt werden.

der autorisierte Kundendienst gerufen werden muss.

Informationen zu möglichen Störungen finden Sie in der nachfolgenden Tabelle.

Bei einigen Störungen wird im Display ein Alarmcode angezeigt.

Die meisten Störungen, die auftreten, können behoben werden, ohne dass

Problem- und Alarmcode	Mögliche Ursache und Lösung
Sie können das Gerät nicht aktivieren.	<ul style="list-style-type: none"> • Stellen Sie sicher, dass der Netzstecker mit der Netzsteckdose verbunden ist. • Stellen Sie sicher, dass keine beschädigte Sicherung im Sicherungskasten ist.
Das Programm startet nicht.	<ul style="list-style-type: none"> • Stellen Sie sicher, dass die Gerätetür geschlossen ist. • Wenn die Zeitvorwahl eingestellt ist, dann brechen Sie die Zeitvorwahl ab oder warten Sie auf das Ende des Countdowns. • Das Gerät regeneriert das Granulat im Wasserenthärter. Die Dauer dieses Vorgangs beträgt ca. 5 Minuten.
Das Gerät füllt sich nicht mit Wasser. Im Display erscheint  , Fehler i10 oder Fehler i11 und Kein Wassereinfluss .	<ul style="list-style-type: none"> • Vergewissern Sie sich, dass der Wasserhahn offen ist. • Stellen Sie sicher, dass der Druck der Wasserversorgung nicht zu niedrig ist. Diese Informationen erhalten Sie bei Ihrer örtlichen Wasserbehörde. • Stellen Sie sicher, dass der Wasserhahn nicht verstopft ist. • Vergewissern Sie sich, dass der Filter im Zulaufschlauch nicht verstopft ist. • Vergewissern Sie sich, dass der Zulaufschlauch nicht geknickt oder gebogen ist.
Das Gerät pumpt das Wasser nicht ab. Im Display wird  , Fehler i20 und Wasser in der Maschine angezeigt.	<ul style="list-style-type: none"> • Stellen Sie sicher, dass der Siphon nicht verstopft ist. • Vergewissern Sie sich, dass das interne Siebsystem nicht verstopft ist. • Vergewissern Sie sich, dass der Ablaufschlauch nicht geknickt oder gebogen ist.

Problem- und Alarmcode	Mögliche Ursache und Lösung
<p>Das Aqua-Control-System ist eingeschaltet.</p> <p>Im Display wird , Fehler i30 und Gefahr eines Wasserlecks erkannt angezeigt.</p>	<ul style="list-style-type: none"> • Schließen Sie den Wasserhahn und wenden Sie sich an einen autorisierten Kundendienst.
<p>Fehlfunktion des Sensors zur Erkennung des Wasserstands.</p> <p>Auf dem Display wird i41 - i44 angezeigt.</p>	<ul style="list-style-type: none"> • Vergewissern Sie sich, dass die Filter sauber sind. • Schalten Sie das Gerät aus und ein.
<p>Fehlfunktion der Spül- oder Ablaufpumpe.</p> <p>Im Display wird i51 - i59 oder i5A - i5F angezeigt.</p>	<ul style="list-style-type: none"> • Schalten Sie das Gerät aus und ein.
<p>Die Temperatur des Wassers im Gerät ist zu hoch oder es liegt eine Fehlfunktion des Temperatursensors vor.</p> <p>Im Display wird i61 oder i69 angezeigt.</p>	<ul style="list-style-type: none"> • Vergewissern Sie sich, dass die Temperatur des einlaufenden Wassers 60 °C nicht überschreitet. • Schalten Sie das Gerät aus und ein.
<p>Technische Fehlfunktion des Geräts.</p> <p>Im Display wird iC0 oder iC3 angezeigt.</p>	<ul style="list-style-type: none"> • Schalten Sie das Gerät aus und ein.
<p>Der Wasserstand im Gerät ist zu hoch.</p> <p>Auf dem Display wird iF1 angezeigt.</p>	<ul style="list-style-type: none"> • Schalten Sie das Gerät aus und ein. • Vergewissern Sie sich, dass die Filter sauber sind. • Vergewissern Sie sich, dass der Ablaufschlauch in der richtigen Höhe über dem Boden installiert ist. Siehe Montageanleitung.
<p>Das Gerät stoppt und startet während des Betriebs mehrere Male.</p>	<ul style="list-style-type: none"> • Das ist normal. So werden optimale Reinigungsergebnisse erzielt und Strom gespart.
<p>Das Programm dauert zu lange.</p>	<ul style="list-style-type: none"> • Wenn die Zeitvorwahloption eingestellt ist, dann brechen Sie die Zeitvorwahl ab oder warten Sie auf das Ende des Countdowns. • Das Einschalten von Optionen verlängert oft die Programmdauer.
<p>Die Restlaufzeit im Display wird erhöht und springt fast bis zum Ende der Programmdauer.</p>	<ul style="list-style-type: none"> • Dies ist kein Defekt. Das Gerät arbeitet ordnungsgemäß.

Problem- und Alarmcode	Mögliche Ursache und Lösung
Aus der Gerätetür tritt ein wenig Wasser aus.	<ul style="list-style-type: none"> • Das Gerät ist nicht ausgerichtet. Schrauben Sie die Schraubfüße weiter hinein oder weiter heraus (falls vorhanden). • Die Gerätetür sitzt nicht mittig auf der Wanne. Stellen Sie den hinteren Fuß ein (sofern vorhanden).
Die Gerätetür lässt sich nur schwer schließen.	<ul style="list-style-type: none"> • Das Gerät ist nicht ausgerichtet. Schrauben Sie die Schraubfüße weiter hinein oder weiter heraus (falls vorhanden). • Teile des Geschirrs ragen aus den Körben heraus.
Die Gerätetür öffnet sich während des Spülgangs.	<ul style="list-style-type: none"> • Die AirDry Funktion ist eingeschaltet. Sie können diese Funktion ausschalten. Siehe „Grundeinstellungen“.
Klappernde oder schlagende Geräusche aus dem Geräteinneren.	<ul style="list-style-type: none"> • Das Geschirr ist nicht richtig in den Körben eingeordnet. Siehe Broschüre zum Beladen der Körbe. • Achten Sie darauf, dass sich die Sprüharme frei drehen können.
Das Gerät löst den Schutzschalter aus.	<ul style="list-style-type: none"> • Die Stromstärke reicht nicht aus, um alle eingeschalteten Geräte gleichzeitig zu versorgen. Überprüfen Sie die Stromstärke und die Kapazität des Zählers oder schalten Sie eines der Geräte aus. • Interner elektrischer Fehler des Geräts. Wenden Sie sich an einen autorisierten Kundendienst.

Wenn Sie das Gerät überprüft haben, dann schalten Sie es aus und ein. Wenn das Problem erneut auftritt, wenden Sie sich an einen autorisierten Kundendienst.

Für Alarmcodes, die nicht in der Tabelle beschrieben sind, wenden Sie sich an einen autorisierten Kundendienst.



Bevor Sie sich an einen autorisierten Kundendienst wenden, schreiben Sie bitte die PNC Nummer auf. Siehe „**Grundeinstellungen**“.



WARNUNG!

Wir empfehlen, das Gerät erst wieder zu benutzen, wenn der Fehler vollständig behoben wurde. Ziehen Sie den Netzstecker aus der Steckdose und stecken Sie ihn erst wieder ein, wenn Sie sicher sind, dass das Gerät korrekt funktioniert.

11.1 Die Wasch- und Trocknungsergebnisse sind nicht zufriedenstellend

Störung	Mögliche Ursache und Abhilfe
Schlechte Spülergebnisse.	<ul style="list-style-type: none"> • Siehe Abschnitt „Täglicher Gebrauch“, „Tipps und Hinweise“ sowie die Broschüre zum Beladen der Körbe. • Nutzen Sie intensivere Spülprogramme. • Schalten Sie diese ExtraPower Option ein, um das Spülergebnis des gewählten Programms zu verbessern. • Reinigen Sie die Austrittsdüsen der Sprüharme und den Filter. Siehe Abschnitt „Reinigung und Pflege“.
Schlechte Trocknungsergebnisse.	<ul style="list-style-type: none"> • Das Geschirr stand zu lange im geschlossenen Gerät. Schalten Sie AirDry ein, damit die Tür automatisch geöffnet und die Trocknungsleistung verbessert wird. • Es ist kein Klarspülmittel vorhanden oder die Klarspülmittelmenge ist nicht ausreichend. Füllen Sie den Klarspülmittel-Dosierer oder stellen Sie ihn auf eine höhere Stufe. • Die Qualität des Klarspülmittels kann die Ursache sein. • Wir empfehlen Ihnen stets Klarspülmittel zu verwenden, auch wenn Sie Multi-Reinigungstabletten benutzen. • Kunststoffteile müssen eventuell mit einem Handtuch getrocknet werden. • Das Programm enthält keine Trocknungsphase. Siehe Abschnitt „Programmübersicht“.
Weißliche Streifen oder blauschimmernder Belag auf Gläsern und Geschirr.	<ul style="list-style-type: none"> • Die zugegebene Klarspülmittelmenge ist zu hoch. Stellen Sie eine geringere Klarspülmittelmenge ein. • Die Spülmittelmenge ist zu hoch.
Es gibt Flecken und trockene Wassertropfen auf Gläsern und Geschirr.	<ul style="list-style-type: none"> • Die zugegebene Klarspülmittelmenge ist nicht ausreichend. Stellen Sie eine höhere Klarspülmittelmenge ein. • Die Qualität des Klarspülmittels kann die Ursache sein.
Der Geräteinnenraum ist nass.	<ul style="list-style-type: none"> • Dies ist kein Defekt des Geräts. Feuchte Luft kondensiert an den Wänden des Geräts.
Ungewöhnliche Schaumbildung während des Spülgangs.	<ul style="list-style-type: none"> • Verwenden Sie nur Spülmittel für Geschirrspüler. • Verwenden Sie ein Spülmittel von einem anderen Hersteller. • Spülen Sie das Geschirr nicht unter fließendem Wasser vor, bevor Sie es in das Gerät stellen.

Störung	Mögliche Ursache und Abhilfe
Rostspuren am Besteck.	<ul style="list-style-type: none"> • Es befindet sich zu viel Salz im Spülwasser. Siehe Abschnitt „Wasserenthärter“. • Silber- und Edelstahlbesteck wurde zusammen platziert. Ordnen Sie Silber- und Edelstahlbesteck nicht zusammen ein.
Am Ende des Programms befinden sich Spülmittelreste im Behälter.	<ul style="list-style-type: none"> • Das Spülmittel-Tab blieb im Behälter stecken und wurde daher nicht vollständig im Wasser aufgelöst. • Wasser kann das Spülmittel nicht aus dem Behälter entfernen. Achten Sie darauf, dass die Sprüharme nicht blockiert oder verstopft sind. • Achten Sie darauf, dass Gegenstände in den Körben den Deckel des Spülmittelbehälters nicht daran hindern, sich zu öffnen.
Gerüche im Gerät.	<ul style="list-style-type: none"> • Siehe Abschnitt „Reinigung der Innenseiten“. • Starten Sie Machine Care das Programm mit einem Entkalker oder einem Reinigungsmittel für Geschirrspüler.
Kalkablagerungen auf dem Geschirr, im Innenraum und auf der Türinnenseite.	<ul style="list-style-type: none"> • Es befindet sich zu wenig Salz im Behälter, prüfen Sie die Nachfüllanzeige. • Die Verschlusskappe des Salzbehälters ist lose. • Ihr Leitungswasser ist hart. Siehe Abschnitt „Wasserenthärter“. • Verwenden Sie Salz und schalten Sie die Regenerierung des Wasserenthärters ein, selbst wenn Sie Multi-Reinigungstabletten verwenden. Siehe Abschnitt „Wasserenthärter“. • Starten Sie Machine Care das Programm mit einem Entkalker für Geschirrspüler. • Sind noch Kalkrückstände vorhanden, reinigen Sie das Gerät mit Pflegemitteln, die speziell für diesen Zweck vorgesehen sind. • Probieren Sie ein anderes Spülmittel aus. • Wenden Sie sich an den Spülmittelhersteller.
Das Geschirr ist glanzlos, verfärbt sich oder ist angeschlagen.	<ul style="list-style-type: none"> • Stellen Sie sicher, dass nur spülmaschinengeeignete Gegenstände im Gerät gespült werden. • Laden und entladen Sie den Korb vorsichtig. Siehe Broschüre zum Beladen der Körbe. • Legen Sie empfindliche Gegenstände in den oberen Korb. • Schalten Sie diese GlassCare Option ein, um sicherzustellen, dass Gläser und empfindliches Geschirr schonend gespült werden.



Siehe Abschnitt „**Vor dem ersten Gebrauch**“, „**Täglicher Gebrauch**“ oder „**Tipps und Hinweise**“ für andere mögliche Ursachen.

12. TECHNISCHE DATEN

Abmessungen	Breite/Höhe/Tiefe (mm)	596 / 818 - 898 / 550
Elektrischer Anschluss ¹⁾	Spannung (V)	200 - 240
	Frequenz (Hz)	50 - 60
Druck der Wasserversorgung	bar (Mindest- und Höchstwert)	0.5 - 8
	MPa (Mindest- und Höchstwert)	0.05 - 0.8
Wasserzufuhr	Kaltes Wasser oder heißes Wasser ²⁾	max. 60 °C
Fassungsvermögen	Einstellungen vornehmen	15
Leistungsverbrauch ³⁾	Ein-Zustand [W]	5.0
	Aus-Zustand (W)	0.50

¹⁾ Weitere Werte finden Sie auf dem Typenschild.

²⁾ Wenn Sie Warmwasser mit alternativen Energiequellen (z. B. Solaranlagen) aufbereiten, können Sie durch den Anschluss des Geräts an die Warmwasserversorgung den Energieverbrauch reduzieren.

³⁾ In Übereinstimmung mit der Richtlinie 1059/2010.

12.1 Link zur EU EPREL-Datenbank

Der QR-Code auf der Energieplakette des Geräts bietet einen Web-Link zur Registrierung des Geräts in der EU EPREL-Datenbank. Bewahren Sie daher die Energieplakette als Referenz zusammen mit dieser Bedienungsanleitung und allen anderen Unterlagen, die mit dem Gerät geliefert wurden, auf.

Informationen bezüglich der Geräteleistung finden Sie in der EU EPREL-Datenbank mit Hilfe des Links <https://eprel.ec.europa.eu> sowie mit dem Modellnamen und der Produktnummer, die Sie auf dem Typenschild des Geräts finden. Siehe Kapitel „Gerätebeschreibung“.

Weitere Einzelheiten zur Energieplakette finden Sie auf www.theenergylabel.eu.

13. UMWELTTIPPS

Recyceln Sie Materialien mit dem Symbol . Entsorgen Sie die Verpackung in den entsprechenden Recyclingbehältern. Recyceln Sie zum Umwelt- und Gesundheitsschutz elektrische und elektronische Geräte.

Entsorgen Sie Geräte mit diesem Symbol nicht mit dem Hausmüll. Bringen Sie das Gerät zu Ihrer örtlichen Sammelstelle oder wenden Sie sich an Ihr Gemeindeamt.

www.aeg.com/shop



117855980-A-452020



AEG