

► BG Ръководство за употреба	2	SK Návod na používanie	190
CS Návod k použití	20		
NL Gebruiksaanwijzing	37		
EN User Manual	54		
ET Kasutusjuhend	70		
FR Notice d'utilisation	86		
DE Benutzerinformation	104		
HU Használati útmutató	122		
LV Lietošanas instrukcija	140		
LT Naudojimo instrukcija	156		
PL Instrukcja obsługi	172		

USER MANUAL

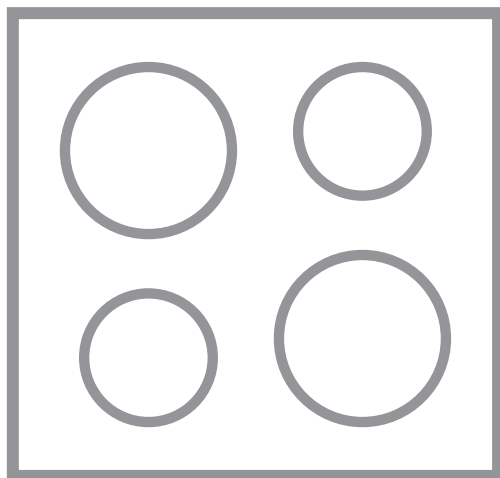

ЗА ОТЛИЧНИ РЕЗУЛТАТИ

Благодарим Ви, че избрахте продукт на AEG. Ние го създадохме, за да Ви предоставим безупречна експлоатация в продължение на много години, с иновативни технологии, които правят живота по-лесен – функции, които не можете да откриете при обикновените уреди. Моля, отделете няколко минути за четене, за да извлечете най-доброто.

Посетете нашия уебсайт за:



Вижте полезни съвети за употреба, брошури, отстраняване на неизправности, информация за сервиз и ремонт:

www.aeg.com/support



Регистрирайте Вашия продукт за по-добро обслужване:

www.registeraeg.com



Купете аксесоари, консумативи и оригинални резервни части за Вашия уред:

www.aeg.com/shop

ОБСЛУЖВАНЕ НА КЛИЕНТИ

Винаги използвайте оригинални резервни части.

Когато се свързвате с нашия оторизиран отдел „Обслужване“, трябва да имате под ръка следната информация: Модел, PNC, сериен номер.

Информацията може да бъде открита на табелката с основни данни

 Предупреждение / Внимание–Информация за безопасност

 Обща информация и съвети

 Информация за околната среда

Запазваме си правото на изменения.

СЪДЪРЖАНИЕ

1. ИНФОРМАЦИЯ ЗА БЕЗОПАСНОСТ.....	2
2. ИНСТРУКЦИИ ЗА БЕЗОПАСНОСТ.....	5
3. МОНТАЖ.....	7
4. ОПИСАНИЕ НА УРЕДА.....	9
5. ВСЕКИДНЕВНА УПОТРЕБА.....	11
6. ПРЕПОРЪКИ И СЪВЕТИ.....	14
7. ГРИЖА И ПОЧИСТВАНЕ.....	15
8. ОТСТРАНЯВАНЕ НА НЕИЗПРАВНОСТИ.....	16
9. ТЕХНИЧЕСКИ ДАННИ.....	17
10. ЕНЕРГИЙНА ЕФЕКТИВНОСТ.....	18
11. ОПАЗВАНЕ НА ОКОЛНАТА СРЕДА.....	19

1. ИНФОРМАЦИЯ ЗА БЕЗОПАСНОСТ

Преди монтирането и употребата на уреда внимателно прочетете предоставените инструкции. Производителят

не е отговорен за наранявания или повреди в резултат на неправилна инсталация или употреба. Винаги дръжте инструкциите на безопасно и лесно достъпно място за справка в бъдеще.

1.1 Безопасност за деца и лица в неравностойно положение

- Този уред може да бъде използван от деца над 8-годишна възраст, както и от лица с намалени физически, сетивни и умствени възможности или от лица без опит и познания, само ако те са под наблюдение или бъдат инструктирани относно безопасната употреба на уреда и разбират възможните рискове. Деца под 8-годишна възраст и хора с тежки или комплексни увреждания трябва да се държат далеч от уреда, освен ако не са под постоянно наблюдение.
- Децата трябва да бъдат под наблюдение, за да се гарантира, че не си играят с уреда.
- Дръжте всички опаковки далече от деца и изхвърлете опаковките по местните правила.
- **ПРЕДУПРЕЖДЕНИЕ:** Пазете децата и домашните любимци далече от уреда, когато работи или когато изстива. Има достъпни части, които се нагряват по време на употреба.
- Ако уредът има устройство за детска безопасност, то трябва да се активира.
- Деца не трябва да извършват почистване или поддръжка на уреда, когато са без надзор.

1.2 Обща безопасност

- **ПРЕДУПРЕЖДЕНИЕ:** Уредът и неговите достъпни части се нагорещават по време на употреба. Трябва да се внимава и да се избягва докосване на нагряващите се елементи.
- **ПРЕДУПРЕЖДЕНИЕ:** Готвенето с животинска или растителна мазнина без надзор може да е опасно и да предизвика пожар.

- НИКОГА не се опитвайте да загасите пожар с вода, а изключете уреда и след това покрийте пламъка напр. с капак или огнеупорно одеяло.
- ПРЕДУПРЕЖДЕНИЕ: Уредът не трябва да е захранван чрез външно превключващо устройство като таймер или да е свързан към електрическа верига, която постоянно се включва и изключва от устройство.
- ВНИМАНИЕ: Процесът на готвене трябва да бъде наблюдаван. Краткият процес на готвене трябва да бъде наблюдаван постоянно.
- ПРЕДУПРЕЖДЕНИЕ: Опасност от пожар: Не съхранявайте предмети върху повърхностите за готвене.
- Метални предмети като ножове, вилици, лъжици и капаци не трябва да се поставят върху гот. плот, тъй като могат да се загреят.
- Не използвайте уреда, преди да го инсталирате във вградената конструкция.
- Не почиствайте уреда с парочистачка.
- Ако стъклокерамичната / стъклената повърхност е напукана, изключете уреда и го изключете от електрическата мрежа. В случай че уредът е свързан директно към електрическата мрежа с помощта на съединителна кутия, премахнете предпазителя, за да изключите уреда от електрическата мрежа. Във всеки един случай се свържете с оторизирания сервизен център.
- Ако захранващият кабел е повреден, той трябва да се замени от производителя, от упълномощения сервизен център или от лица със сходна квалификация, за да се избегне опасност.
- ПРЕДУПРЕЖДЕНИЕ: Използвайте само предпазители за котлони разработени от производителя или упоменати от него в инструкциите за употреба, или предпазители за котлони вградени в уреда.

Използването на неподходящи предпазители може да доведе до злополуки.

2. ИНСТРУКЦИИ ЗА БЕЗОПАСНОСТ

2.1 Инсталация



ВНИМАНИЕ!

Само квалифицирано лице може да извърши монтажа на уреда.



ВНИМАНИЕ!

Опасност от нараняване или повреда на уреда.

- Махнете всички опаковки.
- Не монтирайте и не използвайте повреден уред.
- Следвайте инструкциите за инсталиране, приложени към уреда.
- Трябва да спазвате минималното разстояние до други уреди и устройства.
- Винаги внимавайте, когато местите уреда, тъй като е тежък. Винаги използвайте предпазни ръкавици и затворени обувки.
- Уплътнете срязаните повърхности с уплътнител, за да предотвратите издуване поради влага.
- Предпазвайте долната част на уреда от пара и влага.
- Не монтирайте уреда близо до врата или под прозорец. Така ще предотвратите падането на горещи готварски съдове от уреда, когато се отвори вратата или прозорецът.
- Ако уредът е монтиран над шкафове, уверете се, че разстоянието между дъното на уреда и горния шкаф е достатъчно за циркулация на въздуха.
- Дъното на уреда може да се нагорещи. Монтирайте разделителен панел под уреда, изработен от шперплат, негоримо дърво или други негорими материали, за да предотвратите достъп до дъното.
- Разделящият панел трябва изцяло да покрива областта под плочата.

2.2 Електрическо свързване



ВНИМАНИЕ!

Риск от пожар или токов удар.

- Всички електрически връзки трябва да се извършват от квалифициран електротехник
- Уредът трябва да е заземен.
- Преди за извършване действие, се уверете, че уредът е изключен от електрозахранването.
- Уверете се, че параметрите на табелката с технически данни са съвместими с електрическите данни на захранващата мрежа.
- Уверете се, че уредът е монтиран правилно. Хлабави и неправилни електрически захранващи кабели или щепсели (ако са налични) могат да доведат до пренагряване.
- Използвайте подходящ захранващ кабел.
- Не позволявайте захранващият кабел да се преплита.
- Уверете се, че е инсталирана защита от токов удар.
- Закрепете кабела с притягаща скоба против опъване.
- Уверете се, че кабелът за електрозахранването или щепселът (ако е наличен) не докосват нагорещения уред или горещи съдове за готвене, когато включите уреда в контакт.
- Не използвайте разклонители или адаптери с много входове.
- Не повреждайте захранващия щепсел (ако е наличен) или захранващия кабел. Свържете се с нашия оторизиран сервизен център или електротехник за смяната на повреден захранващ кабел.
- Защитата от токов удар на горещите и изолирани части трябва да бъде затегната по такъв начин, че да не може да се отстрани без инструменти.

- Свържете кабела за захранването към контакта единствено в края на инсталацията. Уверете се, че щепселът за захранване е достъпен след инсталирането.
- Ако контактът е разхлабен, не свързвайте захранващия щепсел.
- Не издърпвайте захранващия кабел, за да изключите уреда. Винаги издърпвайте щепсела на захранването.
- Използвайте само правилни устройства за изолация: предпазни прекъсвачи на мрежата, предпазители (предпазителите от винтов тип трябва да се извадят от фасунгата), изключватели и контактори за утечка на заземяването.
- Електрическата инсталация трябва да има изолиращо устройство, което Ви позволява да изключите уреда от ел. мрежата при всички полюси. Изолиращото устройство трябва да е с ширина на отваряне на контакта минимум 3 мм.

2.3 Използване



ВНИМАНИЕ!

Риск от нараняване, изгаряния и токов удар.

- Отстранете всички опаковки, етикети и защитно фолио (ако е необходимо) преди първоначалната употреба.
- Този уред е предназначен само за домашна (на закрито) употреба.
- Не променяйте предназначението на уреда.
- Уверете се, че вентилационните отвори не са блокирани.
- Не оставяйте уреда без надзор по време на работа.
- Изключвайте зоната за готвене след всяка употреба.
- Не поставяйте прибори за хранене или тенджери върху зоните за готвене. Те могат да се нагорещят.
- Не работете с уреда с мокри ръце или когато има контакт с вода.
- Не използвайте уреда като работна повърхност или повърхност за съхранение.
- Ако повърхността на уреда е напукана, незабавно изключете уреда от

захранването. Това се прави с цел предотвратяване на токов удар.

- Когато поставяте храна в горещо масло, тя може да пръска мазнина.



ВНИМАНИЕ!

Опасност от пожар или експлозия

- Нагорещените мазнини или масло могат да доведат до отделяне на възпламеними пари. Не доближавайте пламък или нагорещени предмети до мазнината или маслото, когато готвите с такива.
- Парите, които отделя много нагорещеното масло, могат да доведат до внезапно възпламеняване.
- Използваното масло, което може да съдържа остатъци от храна, може да причини пожар при по-ниска температура в сравнение с маслото, използвано за първи път.
- Не поставяйте запалими продукти или предмети, които са намокрени със запалими продукти, в близост до уреда или върху него.



ВНИМАНИЕ!

Опасност от повреда в уреда.

- Не дръжте горещи готварски съдове върху таблото за управление.
- Не поставяйте горещ капак на тиган върху стъклената повърхност на плота.
- Не оставяйте течността в готварските съдове да изври напълно.
- Внимавайте да не изтървате предмети или готварски съдове върху уреда. Повърхността може да се повреди.
- Не включвайте зоните за готвене, когато на тях има празни готварски съдове, или когато няма такива.
- Не поставяйте алуминиево фолио върху уреда.
- Готварските съдове, направени от чугун, алуминий или с такива с повредено дъно, могат да надраскат стъклото/стъклокерамиката. Винаги повдигайте тези предмети, когато трябва да ги преместите върху повърхността за готвене.
- Този уред е предназначен само за готвене. Той не трябва да се използва

за други цели, като например за отопление на помещението.

2.4 Грижа и почистване

- Почиствайте редовно уреда, за да предотвратите увреждане на повърхностния материал.
- Изключете уреда и го оставете да се охлади, преди да го почистите.
- Не използвайте водоструйка или пара, за да почистите уреда.
- Почистете уреда с мокра и мека кърпа. Използвайте само неутрални препарати. Не използвайте абразивни продукти, грапави, почистващи кърпи, разтворители или метални предмети.

2.5 Обслужване

- За поправка на уреда се свържете с оторизирания сервизен център. Използвайте само оригинални резервни части.
- Относно лампата(ите) вътре в този продукт и резервните лампи,

продавани отделно: Тези лампи са предназначени да издържат на екстремни физически условия в домакински уреди, като температура, вибрации, влажност или са предназначени да сигнализират информация за работното състояние на уреда. Те не са предназначени за използване в други приложения и не са подходящи за осветяване на помещения в домакинството.

2.6 Изхвърляне



ВНИМАНИЕ!

Риск от нараняване или задушаване.

- Свържете се с общинските власти за информация как да изхвърлите уреда.
- Изключете уреда от електрозахранването.
- Извадете захранващия ел. кабел в близост до уреда и го изхвърлете.

3. МОНТАЖ



ВНИМАНИЕ!

Вж. глава "Безопасност".

3.1 Преди монтажа

Преди да инсталирате плочата, по-долу запишете информацията от табелката с данни. Табелката с основните данни е разположена в долната част на плочата.

Сериен номер

3.2 Вградени плочи

Вградените плочи могат да се използват само след като са монтирани в подходящи вградени единици и работни плотове, които отговарят на стандартите.

3.3 Свързващ кабел

- Плочата се доставя със свързващ кабел.
- За да подмените повреден захранващ кабел, използвайте кабел тип:

H05V2V2-F която издържа на температура от 90°C или по-висока. Свържете се с упълномощен сервизен център. Свързващият кабел може да се подменя само от квалифициран електротехник.

3.4 Сглобяване

Ако инсталирате плот под панела на абсорбатора, моля, вижте минималното разстояние между уредите в инструкциите за монтаж на абсорбатора.

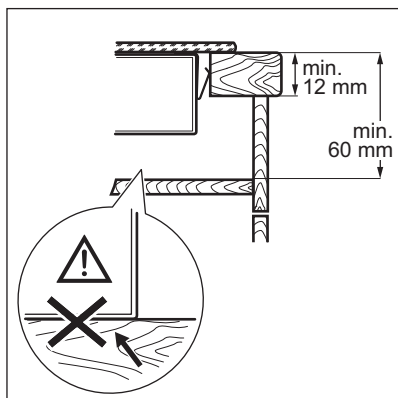
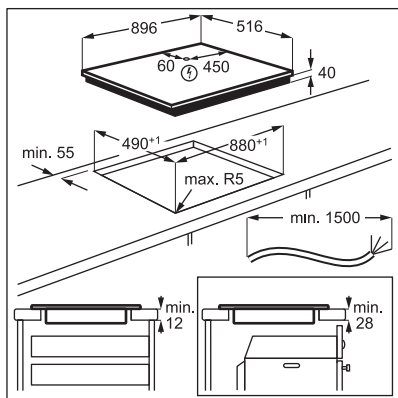
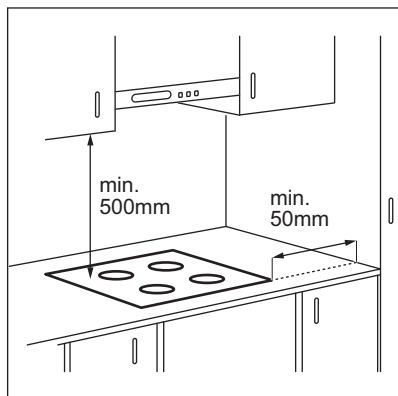

Потърсете видео урока „Как да монтирате Вашия плот с лъчист нагревател AEG - монтаж на работен плот“, като напишете пълното име, показано на графиката по-долу.

 **YouTube** www.youtube.com/electrolux
www.youtube.com/aeg

How to install your AEG Radiant Hob - Worktop installation 

3.5 Предпазна кутия

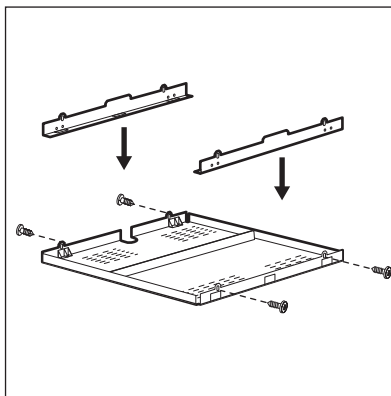

Ако използвате предпазна кутия (допълнителна принадлежност), не е необходимо да осигурявате предпазно дъно точно под плочата. Предпазната кутия може да не е налична в някои страни. Свържете се със сервиза за поддръжка на клиенти.

 Не можете да използвате предпазната кутия, ако инсталирате плочата над фурна.

4. ОПИСАНИЕ НА УРЕДА

4.1 Разположение на повърхността за готвене

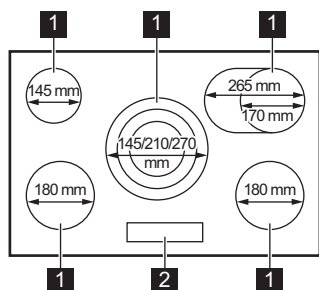

- 1 Зона за готвене
- 2 Контролен панел

4.2 Оформление на командното табло

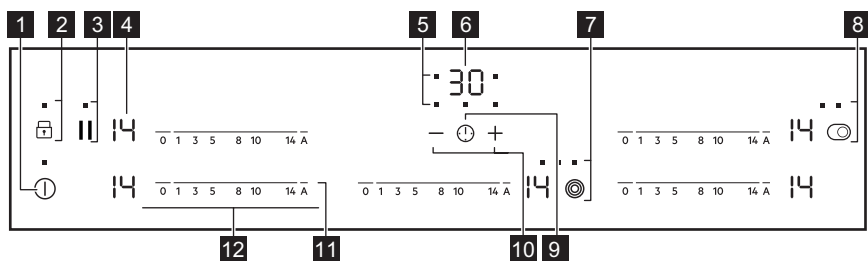

Използвайте сензорните полета, за да работите с уреда. Показанията на дисплея, индикаторите и звуковите сигнали показват кои функции работят.

Сензорно поле	Функция	Бележка
1	ⓘ	ВКЛ. / ИЗКЛ. За активиране и деактивиране на плочата.
2	🔒	Заклучване / Защита за деца За заключване / отключване на командното табло.
3		STOP+GO За активиране и деактивиране на функцията.
4	-	Дисплей за степента на нагряване Показва степента на нагряване.
5	-	Индикатори за времето на зоните за готвене За да покаже за коя зона настройвате времето.
6	-	Дисплей на таймера Показва времето в минути.

Сен-зорно поле	Функция	Бележка	
7		-	За активиране и деактивиране на външния кръг.
8		-	За активиране и деактивиране на външния кръг.
9		-	Избор на зона за готвене.
10		-	Увеличава или намалява времето.
11	A	Автоматично загреване	За активиране и деактивиране на функцията.
12	-	Лента за управление	За настройване на степен за нагриване.

4.3 Показания за настройката за нагриване

Дисплей	Описание
	Зоната за готвене е изключена.
-	Зоната за готвене работи.
	STOP+GO работи.
	Автоматично загреване работи.
+ число	Има неизправност.
	OptiHeat Control (3-стъпков индикатор за остатъчна топлина): продължаване на готвенето / поддържане топло / остатъчна топлина.
	Заклучване / Защита за деца работи.
	Автоматично изключване работи.

4.4 OptiHeat Control (3-стъпков индикатор за остатъчна топлина)



ВНИМАНИЕ!

Докато индикаторът свети, съществува риск от изгаряния от остатъчна топлина.

Индикаторите се появяват, когато зона за готвене е гореща. Те показват нивото на остатъчната топлина

за зоните за готвене, които използвате в момента.

Индикаторът може също да се появи:

- за съседните зони за готвене, дори ако не ги използвате,
- когато горещи съдове за готвене са поставени на студена зона за готвене,
- когато плочата е изключена, но зоната за готвене е все още гореща.

Индикаторът изчезва, когато зоната за готвене се охлади.

5. ВСЕКИДНЕВНА УПОТРЕБА



ВНИМАНИЕ!

Вж. глава "Безопасност".

5.1 Активиране и деактивиране

Докоснете  за 1 секунда, за да активирате или деактивирате плочата.

5.2 Автоматично изключване

Тази функция спира автоматично плота, ако:

- всички зони за готвене са изключени,
- след включване на плота не зададете степен на нагриване,
- разлеете течност или оставите някакъв предмет (съд, кърпа и др.) на командното табло за повече от 10 секунди. Прозвучава звуков сигнал и плочата се изключва. Махнете предмета или почистете командното табло.
- не деактивирате зоната за готвене или не промените степента за нагриване.

След известно време светва  и котлонът се деактивира.

Връзката между степента за нагриване и времето, след като плотът е спрял:

Степен на нагриване	Плотът се деактивира след
 1 - 3	6 часа
4 - 7	5 часа
8 - 9	4 часа
10 - 14	1,5 часа

5.3 Степента на нагриване

За настройване или промяна на степен на нагриване:

Докоснете лентата за управление върху правилната настройка на топлината или преместете пръста си по лентата, докато не стигнете до правилната настройка на топлина.

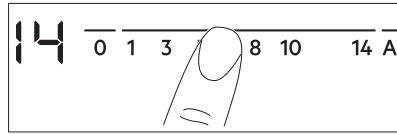

5.4 Активиране и деактивиране на външните кръгове

Повърхността за готвене може да се пригоди към размера на готварските съдове.

Използвайте сензорно поле: 

За активиране на външния кръг:

докоснете сензорното поле. Индикаторът светва.

За активиране на още външни кръгове:

отново докоснете същото сензорно поле. Следващият индикатор светва.

За деактивиране на външния кръг:

докоснете сензорното поле, докато индикаторът изгасне.



Когато активирате зоната, но не и външния кръг, излъчваната от зоната светлина може да покрие външния кръг. Това не означава, че външният кръг е активиран. За да видите дали кръгът е активиран, проверете индикатора.

5.5 Автоматично загриване

Активирайте функцията, за да получите желаната настройка на нагриване за по-кратко време. Когато е включена, зоната работи на най-силна настройка в началото и след това започва да готви на желаната настройка на нагриване.



За да активирате функцията, зоната за готвене трябва да е студена.

За да активирате функцията за зоната

за готвене: докоснете **A** ( светва).

Незабавно натиснете желаната степен на нагриване. След 3 секунди  светва.

За да изключите функцията: промяна на настройката на нагриване.

5.6 Таймер

• Таймер за отброяване

Можете да използвате тази функция, за да зададете дължината на единична сесия на готвене.

Първо задайте настройката за нагриване на зоната за готвене, а след това функцията.

Настройване на зоната за готвене:

докоснете  неколкократно, докато не се появи индикаторът на зона за готвене.



За да включите функцията:

докоснете  на таймера, за да зададете времето (00 – 99 minutes). Когато индикаторът на зоната за готвене започне да мига, времето се отброява обратно.



За да видите оставащото време:

докоснете , за да настроите зоната за готвене: Индикаторът на зоната за готвене започва да мига. Дисплеят показва оставащото време.

За да смените времето: докоснете , за да настроите зоната за готвене:

Докоснете  или .

За да изключите функцията:

докоснете , за да настроите зоната за готвене, след което докоснете . Оставащото време се отброява до 00. Индикаторът на зоната за готвене изчезва.



Когато времето изтече, прозвучава звуков сигнал и 00 светва. Зоната за готвене се изключва.

За да спрете звука: докоснете .



• CountUp Timer

Можете да използвате тази функция, за да наблюдавате колко дълго работи зоната за готвене.

Настройване на зоната за готвене:

докоснете  неколкократно, докато не се появи индикаторът на зона за готвене.



За да включите функцията:

докоснете  на таймера.  се появява. Когато индикаторът на зоната за готвене започне да мига, времето се отброява. На дисплея се сменят  и отброеното време (в минути).

За да видите колко време работи

зоната за готвене: докоснете , за да настроите зоната за готвене: Индикаторът на зоната за готвене започва да мига. Дисплеят показва колко време работи зоната.



За да изключите функцията:

докоснете , а след това  или . Индикаторът на зоната за готвене изчезва.

• Таймер

Можете да използвате тази функция, когато плочата е активирана, но зоните за готвене не работят. На дисплея за топлинна настройка се показва .

За да включите функцията:

докоснете , след което докоснете  или  на таймера, за да настроите времето. Когато времето изтече, прозвучава звуков сигнал и 00 светва.

За да спрете звука: докоснете .



Тази функция не влияе върху работата на зоните за готвене.

5.7 STOP+GO

Тази функция превключва всички работещи зони за готвене на най-ниската топлинна настройка.

Когато работи тази функция, настройката на нагриване не може да бъде променяна.

Функцията не спира функциите на таймера.

За да включите функцията:

докоснете .  светва.

За да изключите функцията: докоснете

. Включва се предната степен на нагриване.

5.8 Заклучване

Можете да заключите командното табло, докато зоните за готвене работят. Така се предотвратяват случайни промени на степента на нагриване.

Първо настройте степента на нагриване.

За да включите функцията: докоснете

светва за 4 секунди. Таймерът остава включен.

За да изключите функцията: докоснете

. Включва се предната степен на нагриване.



Когато деактивирате плота, деактивирате също и тази функция.

5.9 Защита за деца

Тази функция предотвратява неволно използване на плота.

За да включите функцията: активирайте

плота с . Не задавайте настройка за нагриване. Докоснете за 4 секунди. светва. Деактивирайте плота с .

За да изключите функцията:

активирайте плота с . Не задавайте настройка за нагриване. Докоснете за 4 секунди. светва. Деактивирайте плота с .

За да отмените функцията само за един период на готвене: включете плота с .

светва. Докоснете за 4 секунди.

Настройте степента на нагриване в рамките на 10 секунди. Можете да работите с плота. Когато изключите плота с , функцията отново започва да работи.

5.10 OffSound Control (Деактивиране и активиране на звуците)

Изключете плочата. Докоснете за 3 секунди. Екранът се включва и изгасва.

Натиснете за 3 секунди. или ще светне. Докоснете от таймера, за да изберете едно от следните:

- – звуците са изключени
- – звуците са включени

За да потвърдете избор чакайте докато котлонът се деактивира автоматически.

Когато функцията е установена за , вие можете да чувате звуците, само когато:

- натиснете
- Таймер се понижи
- Таймер за отброяване се понижи
- Слагате нещо върху командното табло.

5.11 Управление на мощността

Ако са активни няколко зони и консумираната мощност надвишава ограничението на захранването, тази функция разделя наличната мощност между всички зони за готвене. Котлонът контролира настройките на топлината, за да предпази предпазителите на инсталацията на дома.

- Зоните за готвене са групирани според местоположението и броя на фазите в котлона. Всяка фаза има максимален електрически товар от (3700 W). Ако котлонът достигне границата на максималната налична мощност в една фаза, мощността на зоните за готвене ще се намали автоматично.
- Настройката на топлината на последната избрана зона за готвене винаги е с приоритет. Останалата мощност ще се раздели между предварително активираните зони за готвене в обратен ред на избор.
- Екранът за регулиране на температурата на намалените зони се променя между първоначално избраната настройка на нагриване и намалената настройка на нагриване.

- Изчакайте, докато дисплеят спре да мига или намалете настройката на нагряване на зоната за готвене, която е избрана последна. Зоните за готвене ще продължат да работят с намалената настройка на нагряване. Променете ръчно настройките за нагряване на зоните за готвене, ако е необходимо.

Вижте илюстрацията за възможни комбинации, при които мощността може да се разпредели между зоните за готвене.

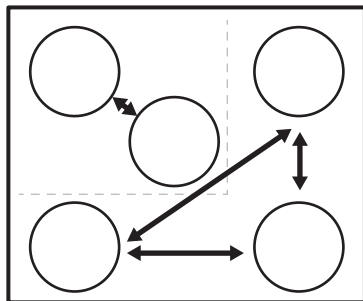

6. ПРЕПОРЪКИ И СЪВЕТИ



ВНИМАНИЕ!

Вж. глава "Безопасност".

6.1 Готварски съдове

- Дъното на готварския съд трябва да е колкото може по-дебело и плоско.
- Уверете се, че дъната на съдовете са чисти и сухи, преди да ги поставите на повърхността на плота.
- За да избегнете одрасквания, не плъзгайте или трийте съда по керамичното стъкло.



Готварски съдове, изработени от емайлирана стомана и с алуминиеви или медни дъна, могат да предизвикат промяната в цвета на стъкло керамичната повърхност.

6.2 Öko Timer (Еко таймер)

За да пестите енергия, нагревателят на зоната за готвене се деактивира преди сигнала на таймера за отброяване на оставащото време. Разликата във времето за работа зависи от степента на нагряване и времетраенето на готвенето.

6.3 Примери за готварски приложения



Данните в таблицата са само ориентировъчни.

Настройки за затопляне	Използвайте , за да:	Време (мин)	Препоръки
 - 1	Поддържайте сготвената храна топла.	при необходимост	Поставете капак върху готварския съд.
1 - 3	Сос „Холандез“, разтопете: масло, шоколад, желатин.	5 - 25	От време на време разбърквайте.
1 - 3	За втвърдяване: пухкави омлети, печени яйца.	10 - 40	Гответе с поставен капак.

Настройки за затопляне	Използвайте , за да:	Време (мин)	Препоръки
3 - 5	За варене на ориз и ястия с мляко, претопляне на готови ястия.	25 - 50	Добавете поне два пъти повече течност, отколкото е оризът, по средата на готвенето смесете млечните блюда.
5 - 7	Зеленчуци, риба, месо на пара.	20 - 45	Добавете няколко супени лъжици течност.
7 - 9	Картофи на пара.	20 - 60	Използвайте макс. ¼ л вода за 750 g картофи.
7 - 9	Готвене на по-големи количества храна, яхнии и супи.	60 - 150	До 3 л течност плюс съставки.
9 - 12	Леко запържване: шницел (филе), телешко кордон бльо, котлети, кюфетета, наденица, дроб, маслено-брашнена запържка, яйца, палачинки, понички.	при необходимост	Обърнете по средата на времето за приготвяне.
12 - 13	Силно пържено, картоф.кюфетета, филе-миньон, стекове.	5 - 15	Обърнете по средата на времето за приготвяне.
14	Кипване на вода, готвене на макаронени изделия, запържване на месо (гулаш, задушено), пържене на картофи.		

7. ГРИЖА И ПОЧИСТВАНЕ



ВНИМАНИЕ!

Вж. глава "Безопасност".

7.1 Обща информация

- Почиствайте плота след всяка употреба.
- Винаги използвайте готварски съдове с чисто дъно.
- Надрасквания или тъмни петна по повърхността не влияят на работата на плота.
- Използвайте специален почистващ препарат, предназначен за повърхността на плота.
- Използвайте специално стъргало за стъклото.

7.2 Почистване на плочата

- **Отстранявайте незабавно:** разтопена пластмаса, пластмасово фолио, захар

и храна със захар, в противен случай замърсяването може да повреди плочата. Внимавайте да не се изгорите. Използвайте специалната стъргалка на стъклокерамичната повърхност под остър ъгъл и плъзгайте острието по повърхността.

- **Отстранете, когато плочата е достатъчно изстинала:** следи от варовик, вода, петна от мазнина, лъскави металически обезцветявания. Почиствайте плочата с влажна кърпа и малко почистващ препарат. След почистване подсушете плочата с мека кърпа.
- **Премахнете бляскави метални драскотини:** използвайте разтвор от вода и оцет и почистете стъклената повърхност с мокър парцал.

8. ОТСТРАНЯВАНЕ НА НЕИЗПРАВНОСТИ





ВНИМАНИЕ!

Вж. глава "Безопасност".

8.1 Как да постъпите, ако...

Проблем	Възможна причина	Корекция
Не можете да активирате или да работите с котлона.	Котлонът не е свързан към електрозахранването или е свързан неправилно.	Проверете дали котлонът е свързан правилно към електрозахранването.
	Предпазителят е изгорял.	Уверете се, че предпазителят е причината за неизправността. Ако предпазителят продължава да изгаря, свържете се с квалифициран електротехник.
	Не задавайте степента на нагряване на 10 секунди.	Включете котлона отново и задайте настройката на нагряване в рамките на 10 секунди.
	Докоснали сте 2 или повече сензорни полета едновременно.	Докоснете само едно сензорно поле.
	STOP+GO работи.	Вижте „Всекидневна употреба“.
Прозвучава звуков сигнал, когато котлонът се деактивира. Прозвучава звуков сигнал, когато котлонът се деактивира.	Поставили сте нещо върху едно или повече сензорни полета.	Отстранете предмета от сензорните полета.
	Котлонът се деактивира.	Поставили сте нещо върху сензорното поле
Индикаторът за остатъчна топлина не се включва.	Зоната за готвене не е гореща, защото е била включена само за кратко време или сензорът е повреден.	Ако зоната е работила достатъчно дълго, за да се нагрее, говорете с оторизиран сервизен център.
Автоматично загряване не работи.	Зоната е гореща.	Оставете зоната да се охлади достатъчно.
	Зададена е най-високата настройка на нагряване.	Най-високата настройка на нагряване е същата като тази на функцията.
Не можете да активирате или деактивирате външния кръг.		Първо активирайте вътрешния кръг, като промените настройката на нагряване.
	Върху множествената зона има тъмна област.	Нормално е на множествената зона да има тъмна област.

Проблем	Възможна причина	Корекция
Настройката на нагряване пре- включва между две нива.	Управление на мощността работи.	Вижте „Всекидневна употреба“.
Сензорните полета стават го- рещи.	Готварският съд е прекалено го- лям или сте го поставили прекале- но близо до органите за управле- ние.	Поставете големите готварски съдо- ве върху задните зони, ако е въз- можно.
Няма звук, когато докосвате сензорните полета на таблото.	Звуците са деактивирани.	Активирайте звуците. Вижте „Все- кидневна употреба“.
 светва.	Защита за деца или Заключване работи.	Вижте „Всекидневна употреба“.
 и число светят.	Има грешка в котлона.	Деактивирайте котлона и го активи- райте отново след 30 секунди. Ако  се появи отново, изключете плоча- тата от електрическото захранване. След 30 секунди свържете котлона отново. Ако проблемът продължи, се обърнете към упълномощен сер- визен център.
Може да чуете постоянен зву- ков сигнал.	Електрическата връзка е грешна.	Изключете котлона от електрическо- то захранване. Помолете квалифи- циран електротехник да провери ин- сталацията.
 светва.	Втората фаза от захранването липсва.	Проверете дали котлонът е свързан правилно към електрозахранването. Свалете предпазителя, изчакайте една минута и поставете отново предпазителя.

8.2 Ако не можете да намерите решение...

Ако не можете да намерите решение на проблема сами, обърнете се към търговеца си или към упълномощен сервизен център. Дайте данните от табелката с данни. Съобщете трицифрения код на стъклокерамиката (той се намира в ъгъла на стъклената повърхност) и съобщението за грешка,

което се появява. Уверете се, че сте работили правилно с плочата. Ако уредът не се обслужва от сервизен техник или продавач, сервизирането ще се заплаща, дори да бъде извършено по време на гаранционния срок. Информацията за гаранционния срок и оторизираните сервизни центрове се намира в гаранционната книжка.

9. ТЕХНИЧЕСКИ ДАННИ

9.1 Табелка с данни

Модел НК955070XB
Тип 60 HCD AA AO

Продуктов код (PNC) 949 595 020 04
220 – 240 V 50-60 Hz
Произведено във: Германия

9.2 Спецификация на зоните за готвене

Зона за готвене	Номинална мощност (при максимална настройка на топлината) [W]	Диаметър на зоната за готвене [mm]
Предна лява	1800	180
Задна лява	1200	145
Предна средна	1050 / 1950 / 2700	145 / 210 / 270
Предна дясна	1800	180
Задна дясна	1400 / 2200	170 / 265

За оптимални резултати при готвене, използвайте готварски съдове, не по-

големи от диаметъра на зоната за готвене.

10. ЕНЕРГИЙНА ЕФЕКТИВНОСТ

10.1 Информация за продукта*

Идентификация на модела	HK955070XB	
Вид на плота	Плот за вграждане	
Брой зони за готвене	5	
Технология за загреване	Лъчист нагревател	
Диаметър на кръговите зони за готвене (Ø)	Предна лява Задна лява Предна средна Предна дясна	18,0 cm 14,5 cm 27,0 cm 18,0 cm
Дължина (Д) и ширина (Ш), ако зоната за готвене не е кръгла	Задна дясна	Д 26,5 cm Ш 17,0 cm
Енергийна консумация на зоната за готвене (EC electric cooking)	Предна лява Задна лява Предна средна Предна дясна Задна дясна	191,6 Wh / kg 188,0 Wh / kg 184,8 Wh / kg 191,6 Wh / kg 191,6 Wh / kg
Енергийна консумация на плота (EC electric hob)	189,5 Wh / kg	

* За Европейския Съюз съгласно Регламент (ЕС) 66/2014 г. За Беларус съгласно СТБ 2477-2017 г., Приложение А. За Украйна съгласно 742/2019 г.

EN 60350-2 - Домашни ел. уреди за готвене - Част 2: Плотове - Методи за измерване на ефективността.

10.2 Енергоспестяващи

Може да спестите енергия по време на ежедневно готвене, ако следвате съветите по-долу.

- Когато загревате вода използвайте само количеството което ви трябва.
 - Ако е възможно, винаги поставяйте капак на готварските съдове.
 - Преди да активирате зоните за готвене, поставете съдовете за готвене върху тях.
- Дъното на съдът за готвене трябва да има същият диаметър като зоната за готвене.
 - Сложете малките готварски съдове на малките зони за готвене.
 - Сложете готварските съдове върху центъра на зоната за готвене.
 - Използвайте остатъчната топлина, за да запазите храната топла или да я разтопите.

11. ОПАЗВАНЕ НА ОКОЛНАТА СРЕДА

Рециклирайте материалите със символа . Поставяйте опаковките в съответните контейнери за рециклирането им. Помогнете за опазването на околната среда и човешкото здраве, както и за рециклирането на отпадъци от електрически и електронни уреди. Не

изхвърляйте уредите, означени със символа , заедно с битовата смет. Върнете уреда в местния пункт за рециклиране или се обърнете към вашата общинска служба.

PRO DOKONALÉ VÝSLEDKY

Děkujeme vám, že jste si zvolili výrobek značky AEG. Aby vám bezchybně sloužil mnoho let, vyrobili jsme jej s pomocí inovativních technologií, které usnadňují život, a vybavili funkcemi, které u obyčejných spotřebičů nespíš nenajdete. Aby vám sloužil co nejlépe, stačí věnovat pár minut čtení.

Navštivte naše webové stránky:



Rady k používání, brožury, poradce při potížích a informace o servisu a opravách získáte na:

www.aeg.com/support



Zaregistrujte svůj spotřebič a získejte lepší servis:

www.registreaeg.com



Nákup příslušenství, spotřebního materiálu a originálních náhradních dílů pro váš spotřebič:

www.aeg.com/shop

PÉČE O ZÁKAZNÍKY A SERVIS

Doporučujeme používat originální náhradní díly.

V případě kontaktování našeho autorizovaného servisního střediska mějte u sebe následující údaje: Model, výrobní číslo, sériové číslo.

Tyto informace naleznete na typovém štítku.

Varování / Důležité bezpečnostní informace

Všeobecné informace a rady

Informace o ochraně životního prostředí

Změny vyhrazeny.

OBSAH

1. BEZPEČNOSTNÍ INFORMACE.....	20
2. BEZPEČNOSTNÍ POKYNY	22
3. INSTALACE.....	24
4. POPIS SPOTŘEBIČE.....	26
5. DENNÍ POUŽÍVÁNÍ.....	28
6. TIPY A RADY.....	31
7. ČIŠTĚNÍ A ÚDRŽBA.....	32
8. ODSTRAŇOVÁNÍ ZÁVAD.....	32
9. TECHNICKÉ ÚDAJE.....	34
10. ENERGETICKÁ ÚČINNOST.....	35
11. POZNÁMKY K OCHRANĚ ŽIVOTNÍHO PROSTŘEDÍ.....	36

1. BEZPEČNOSTNÍ INFORMACE

Tento návod si pečlivě přečtete ještě před instalací spotřebiče a jeho prvním použitím. Výrobce nenes odpovědnost za žádný úraz ani škodu v důsledku nesprávné instalace nebo

použití. Návod k použití vždy uchovávejte na bezpečném a přístupném místě pro jeho budoucí použití.

1.1 Bezpečnost dětí a postižených osob

- Tento spotřebič smí používat děti starší osmi let nebo osoby se sníženými fyzickými, smyslovými nebo duševními schopnostmi nebo osoby bez patřičných zkušeností a znalostí, pouze pokud tak činí pod dozorem nebo obdrželi instrukce týkající se bezpečného provozu spotřebiče, a pokud rozumí rizikům spojeným s provozem spotřebiče. Děti mladší osmi let a osoby s rozsáhlým a komplexním postižením bez stálého dozoru udržujte z dosahu spotřebiče.
- Nenechte děti hrát si se spotřebičem.
- Všechny obaly uschovejte mimo dosah dětí a řádně je zlikvidujte.
- VAROVÁNÍ: Je-li spotřebič v provozu nebo pokud chladne, nedovolte dětem a domácím zvířatům, aby se k ní přibližovaly. Přístupné části se při použití zahřívají na vysokou teplotu.
- Je-li spotřebič vybaven dětskou bezpečnostní pojistkou, doporučuje se ji aktivovat.
- Čištění a uživatelskou údržbu spotřebiče by neměly provádět děti bez dozoru.

1.2 Všeobecné bezpečnostní informace

- VAROVÁNÍ: Spotřebič a jeho přístupné části se při použití zahřívají na vysokou teplotu. Nedotýkejte se topných článků.
- VAROVÁNÍ: Příprava jídel s tuky či oleji na varné desce bez dozoru může být nebezpečná a způsobit požár.
- Oheň se NIKDY nesnažte uhasit vodou. Místo toho vypněte spotřebič a poté plameny zakryjte např. víkem nebo hasicí rouškou.
- VAROVÁNÍ: Spotřebič nesmí být napájen přes externí spínací zařízení, jako je časovač, nebo připojován k okruhu, který je pravidelně zapínán a vypínán jiným nástrojem.

- **UPOZORNĚNÍ:** U vaření je vždy nutné vykonávat dohled. U krátkodobého vaření je nutné vykonávat nepřetržitý dohled.
- **VAROVÁNÍ:** Nebezpečí požáru: Na varné plochy nepokládejte žádné předměty.
- Na povrch varné desky nepokládejte žádné kovové předměty jako nože, vidličky, lžice nebo pokličky, protože by se mohly zahřát na velmi vysokou teplotu.
- Nepoužívejte spotřebič, dokud není nainstalován do vestavné konstrukce.
- K čištění spotřebiče nepoužívejte čistící zařízení na páru.
- Je-li sklokeramický nebo skleněný povrch desky prasklý, vypněte spotřebič a odpojte ho od síťového napájení. Je-li spotřebič k elektrické síti připojen prostřednictvím rozvodné skříňky, odpojte spotřebič od napájení vyjmutím pojistky. V každém případě kontaktujte autorizované servisní středisko.
- Jestliže je napájecí kabel poškozený, smí jej vyměnit pouze výrobce, autorizovaný servis nebo osoba s podobnou kvalifikací, aby se předešlo rizikům.
- **VAROVÁNÍ:** Používejte pouze kryt varné desky přímo od výrobce kuchyňského spotřebiče nebo takový kryt, který výrobce spotřebiče v pokynech k použití označil jako vhodný, případně kryt, který je součástí spotřebiče. Při použití nesprávného krytu varné desky může dojít k nehodě.

2. BEZPEČNOSTNÍ POKYNY

2.1 Instalace



VAROVÁNÍ!

Tento spotřebič smí instalovat jen kvalifikovaná osoba.



VAROVÁNÍ!

Hrozí nebezpečí poranění nebo poškození spotřebiče.

- Odstraňte veškerý obalový materiál.

- Poškozený spotřebič neinstalujte ani nepoužívejte.
- Řiďte se pokyny k instalaci dodanými spolu s tímto spotřebičem.
- Dodržujte minimální vzdálenosti od ostatních spotřebičů a nábytku.
- Při přemisťování spotřebiče buďte vždy opatrní, protože je těžký. Vždy používejte ochranné rukavice a uzavřenou obuv.

- Utěsněte výřez v povrchu pomocí těsniva, abyste zabránili bobtnání z důvodu vlhkosti.
- Chraňte dno spotřebiče před párou a vlhkostí.
- Spotřebič neinstalujte vedle dveří či pod oknem. Zabráňte tak převržení horkého nádoby ze spotřebiče při otevírání dveří či okna.
- Pokud je spotřebič instalován nad zásuvkami, ujistěte se, že prostor mezi dnem spotřebiče a horní zásuvkou zajišťuje dostatečnou cirkulaci vzduchu.
- Spodek spotřebiče se může silně zahřát. Zajistěte instalaci samostatného panelu z překližky, kuchyňského nosného materiálu nebo jiného nehořlavého materiálu, který bude zakrývat spodek spotřebiče.
- Samostatný panel musí zcela zakrývat oblast pod varnou deskou.

2.2 Připojení k elektrické síti



VAROVÁNÍ!

Hrozí nebezpečí požáru nebo úrazu elektrickým proudem.

- Veškerá elektrická připojení by měla být provedena kvalifikovaným elektrikářem.
- Spotřebič musí být uzemněn.
- Před každou údržbou nebo čištěním je nutné se ujistit, že je spotřebič odpojen od elektrické sítě.
- Zkontrolujte, zda údaje na typovém štítku souhlasí s parametry elektrické sítě.
- Ujistěte se, že je spotřebič nainstalován správně. Volné a nesprávné zapojení napájecího kabelu či zástrčky (je-li součástí výbavy) může mít za následek přehřátí svorky.
- Použijte správný síťový kabel.
- Síťový kabel nesmí být zamotaný.
- Ujistěte se, že je nainstalována ochrana proti úrazu elektrickým proudem.
- Použijte svorku pro odlehčení tahu na kabelu.
- Dbejte na to, aby se elektrické přívodní kabely nebo zástrčky (jsou-li součástí výbavy) nedotýkaly horkého spotřebiče nebo horkého nádoby, když spotřebič připojujete k elektrické zásuvce.
- Nepoužívejte rozbočovací zástrčky ani prodlužovací kabely.

- Dbejte na to, abyste nepoškodili zástrčku napájecího kabelu (pokud je k dispozici) nebo napájecí kabel. O výměnu napájecího kabelu požádejte autorizované servisní středisko nebo kvalifikovaného elektrikáře.
- Ochrana před úrazem elektrickým proudem u živých či izolovaných částí musí být připevněna tak, aby měla odstranit bez použití nástrojů.
- Síťovou zástrčku zapojte do síťové zásuvky až na konci instalace spotřebiče. Po instalaci musí zůstat síťová zástrčka nadále dostupná.
- Pokud je síťová zásuvka uvolněná, nezapojte do ní síťovou zástrčku.
- Neodpojujte spotřebič ze zásuvky tahem za kabel. Vždy tahejte za zástrčku.
- Používejte pouze správná izolační zařízení: ochranné vypínače vedení, pojistky (pojistky šroubového typu se musí odstranit z držáku), ochranné zemnicí jističe a stykače.
- Je nutné instalovat vhodný vypínač nebo izolační zařízení k řádnému odpojení všech napájecích vodičů spotřebiče. Toto izolační zařízení musí mít mezeru mezi kontakty alespoň 3 mm širokou.

2.3 Použijte



VAROVÁNÍ!

Hrozí nebezpečí zranění, popálení či úrazu elektrickým proudem.

- Před prvním použitím odstraňte všechny obaly, značení a ochrannou fólii (pokud se používá).
- Tento spotřebič je určen pouze k domácímu (vnitřnímu) použití.
- Neměňte technické parametry spotřebiče.
- Ujistěte se, že větrací otvory nejsou zablokované.
- Během provozu nenechávejte spotřebič bez dozoru.
- Po každém použití nastavte varnou zónu na „vypnuto“.
- Na varné zóny nepokládejte přístroje ani pokličky. Mohly by se zahřát na vysokou teplotu.
- Nepoužívejte spotřebič, máte-li vlhké ruce, nebo když je v kontaktu s vodou.

- Nepoužívejte spotřebič jako pracovní nebo odkládací plochu.
- Je-li povrch spotřebiče prasklý, okamžitě spotřebič odpojte od elektrické sítě. Zabráníte tak úrazu elektrickým proudem.
- Horký olej může vystříknout, když do něj vkládáte jídlo.



VAROVÁNÍ!

Hrozí nebezpečí požáru nebo výbuchu

- Tuky a oleje mohou při zahřátí uvolňovat hořlavé páry. Při vaření udržujte otevřený oheň nebo ohřáté předměty mimo dosah tuků a olejů.
- Páry uvolňované velmi horkými oleji se mohou samovolně vznítit.
- Použitý olej, který obsahuje zbytky potravin, může způsobit požár při nižších teplotách než olej použitý poprvé.
- Do spotřebiče, do jeho blízkosti nebo na spotřebič neumísťujte hořlavé předměty nebo předměty nasáklé hořlavými.



VAROVÁNÍ!

Hrozí nebezpečí poškození spotřebiče.

- Nepokládejte horké nádoby na ovládací panel.
- Nepokládejte horkou poklici na skleněný povrch varné desky.
- Nenechte vyvařit vodu v nádobách.
- Dbejte na to, aby na spotřebič nespadlo žádné předměty nebo nádoby. Mohl by se poškodit povrch.
- Nezapínejte varné zóny s prázdnými nádobami nebo bez nádob.
- Na spotřebič nepokládejte hliníkovou fólii.
- Nádoby vyrobené z litiny, hliníku nebo s poškozeným dnem mohou poškrábat skleněný/sklokeramický povrch. Tyto předměty v případě nutnosti přesunu po varné desce vždy zdvihněte.
- Spotřebič je určen výhradně pro přípravu jídel. Nesmí být používán k jiným účelům, například k vytápění místností.

2.4 Čištění a údržba

- Spotřebič čistěte pravidelně, abyste zabránili poškození materiálu jeho povrchu.
- Před čištěním spotřebič vypněte a nechte ho vychladnout.
- K čištění spotřebiče nepoužívejte proud vody nebo páru.
- Vyčistěte spotřebič vlhkým měkkým hadrem. Používejte pouze neutrální mycí prostředky. Nepoužívejte prostředky s drsnými částicemi, drátěnky, rozpouštědla nebo kovové předměty.

2.5 Servis

- Je-li nutná oprava spotřebiče, obraťte se na autorizované servisní středisko. Používejte pouze originální náhradní díly.
- Pokud jde o žárovku (žárovky) v tomto spotřebiči a samostatně prodávané náhradní žárovky: Tyto žárovky jsou navrženy tak, aby odolaly extrémním fyzickým podmínkám v domácích spotřebičích, ať už jde o teplotu, vibrace či vlhkost, nebo jsou určeny k signalizaci informací o provozním stavu spotřebiče. Nejsou určeny k použití v jiných spotřebičích a nejsou vhodné k osvětlení místností v domácnosti.

2.6 Likvidace



VAROVÁNÍ!

Hrozí nebezpečí úrazu či udušení.

- Pro informace ohledně správné likvidace spotřebiče se obraťte na místní úřady.
- Odpojte spotřebič od elektrické sítě.
- Odřízněte síťový kabel v blízkosti spotřebiče a zlikvidujte jej.

3. INSTALACE



VAROVÁNÍ!

Viz kapitoly o bezpečnosti.

3.1 Před instalací spotřebiče

Před instalací varné desky si z typového štítku opište níže uvedené informace. Typový štítek je umístěn na spodní straně varné desky.

Sériové číslo

3.2 Vestavné varné desky

Vestavné varné desky se smějí používat pouze po zabudování do vhodných vestavných modulů a pracovních ploch, které splňují příslušné normy.

3.3 Připojovací kabel

- Varná deska se dodává s připojovacím kabelem.
- K výměně poškozeného síťového kabelu použijte tento typ síťového kabelu: H05V2V2-F které vydrží teplotu 90 °C nebo vyšší. Obraťte se na autorizované servisní středisko. Výměnu připojovacího kabelu smí provádět pouze kvalifikovaný elektrikář.

3.4 Sestava

Instalujete-li varnou desku pod odsavačem par, dodržte minimální vzdálenost mezi spotřebiči v souladu s pokyny k montáži odsavače par.

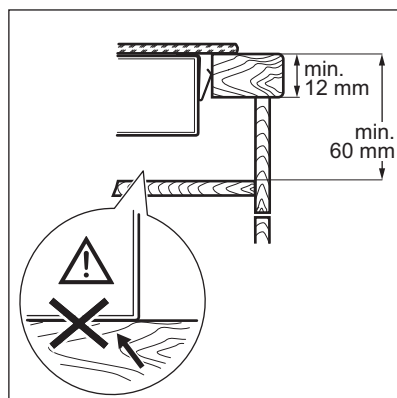
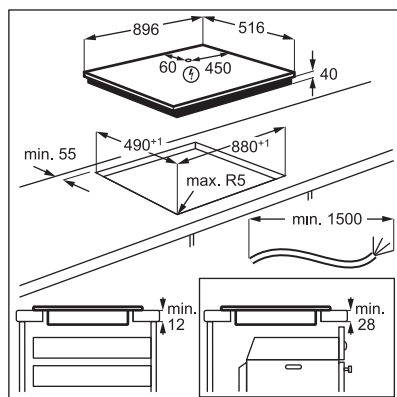
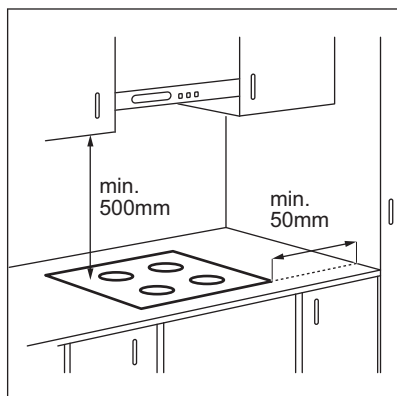

Chcete-li najít video „Jak nainstalovat sálavou varnou desku AEG – instalace pracovní desky“, napište celý název uvedený na obrázku níže.



www.youtube.com/electrolux
www.youtube.com/aeg

How to install your AEG
Radiant Hob - Worktop installation



3.5 Ochranná skříň

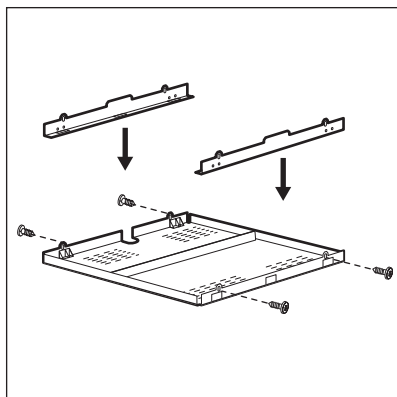

Pokud použijete ochrannou skříň (doplňkové příslušenství), není nutné instalovat ochrannou vrstvu přímo pod varnou desku. Ochranná skříň nemusí být v některých zemích dostupná. Obrat'te se zákaznickou podporou.

i Ochrannou skříň nelze použít, pokud varnou desku instalujete nad troubou.

4. POPIS SPOTŘEBIČE

4.1 Uspořádání varné plochy

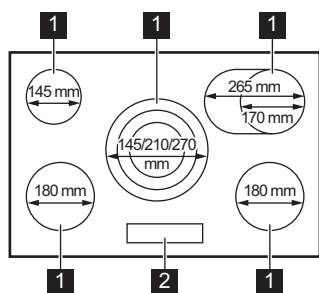





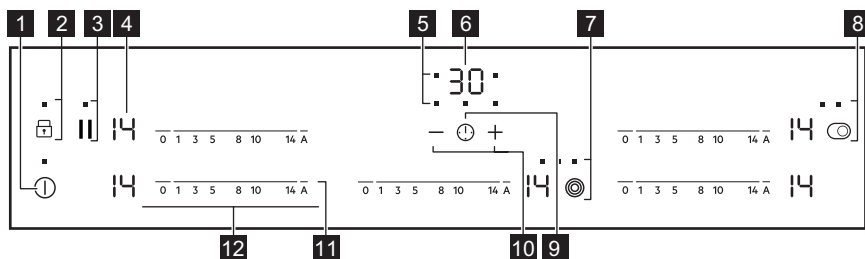



- 1** Varná zóna
- 2** Ovládací panel









4.2 Rozvržení ovládacího panelu



K ovládání spotřebiče používejte sensorová tlačítka. Displeje, ukazatele a zvukové signály signalizují, jaké funkce jsou zapnuté.

	Senzo- rové tlačítko	Funkce	Poznámka
1		ZAP / VYP	Slouží k zapnutí a vypnutí varné desky.
2		Zámek / Dětská bezpečnostní pojistka	Slouží k zablokování a odblokování ovládacího panelu.
3		STOP+GO	Slouží k zapnutí a vypnutí funkce.
4	-	Displej nastavení teploty	Ukazuje nastavení teploty.
5	-	Ukazatele časovače varných zón	Ukazují, pro kterou zónu je nastavený čas.
6	-	Displej časovače	Ukazuje čas v minutách.
7		-	Slouží k zapnutí a vypnutí vnějšího okruhu.
8		-	Slouží k zapnutí a vypnutí vnějšího okruhu.
9		-	Slouží k volbě varné zóny.
10		-	Slouží ke zvýšení nebo snížení času.
11		Automatický ohřev	Slouží k zapnutí a vypnutí funkce.
12	-	Ovládací lišta	Slouží k nastavení teploty.

4.3 Displeje nastavení teploty

Displej	Popis
	Varná zóna je vypnutá.
	Varná zóna je zapnutá.
	Je zapnutá funkce STOP+GO.
	Je zapnutá funkce Automatický ohřev.
 + číslice	Došlo k poruše.
	OptiHeat Control (Třístupňový ukazatel zbytkového tepla): pokračovat ve vaření / uchovat teplé / zbytkové teplo.
	Je zapnutá funkce Zámek / Dětská bezpečnostní pojistka.
	Je zapnutá funkce Automatické vypnutí.

4.4 OptiHeat Control (Třístupňový ukazatel zbytkového tepla)



VAROVÁNÍ!

 Dokud kontrolka svítí, hrozí nebezpečí popálení zbytkovým teplem.

Kontrolky  se zobrazí, když je varná zóna horká. Kontrolky zobrazují úroveň zbytkového tepla u varných zón, které právě používáte.

Může se také zobrazovat kontrolka:

- pro sousedící varné zóny, i když je nepoužíváte,
- když položíte horkou nádobu na studenou varnou zónu,
- když je varná deska vypnutá, ale varná zóna je stále horká.

Kontrolka se přestane zobrazovat, když varná zóna vychladne.

5. DENNÍ POUŽÍVÁNÍ



VAROVÁNÍ!

Viz kapitoly o bezpečnosti.

5.1 Zapnutí a vypnutí

Stisknutím  na jednu sekundu varnou desku zapnete nebo vypnete.

5.2 Automatické vypnutí

Tato funkce varnou desku automaticky vypne v následujících případech:

- všechny varné zóny jsou vypnuté,
- po zapnutí varné desky jste nenastavili teplotu,
- něco jste rozlili nebo položili na ovládací panel na déle než 10 sekund (pánev, utěrka, atd.). Ozve se zvukový signál a varná deska se vypne. Odstraňte všechny předměty, nebo vyčistěte ovládací panel.
- po určité době nevypnete varnou zónu nebo nezměníte nastavení teploty. Po určité době se rozsvítí  a varná deska se vypne.

Vztah mezi nastavením teploty a dobou, po níž se varná deska vypne:

Nastavení teploty	Varná deska se vypne po
 1 - 3	6 hodinách
4 - 7	5 hodinách
8 - 9	4 hodinách

Nastavení teploty

Varná deska se vypne po

10 - 14

1,5 hodině

5.3 Nastavení teploty

Nastavení nebo změna teploty:

Stiskněte ovládací lištu u požadovaného nastavení teploty nebo posuňte prstem po ovládací liště až k požadovanému nastavení teploty.

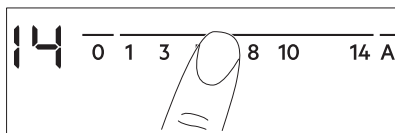

5.4 Zapnutí a vypnutí vnějších okruhů

Účinnou varnou plochu můžete přizpůsobit velikosti varné nádoby.

Použijte sensorové tlačítko: 

Zapnutí vnějšího okruhu: stiskněte sensorové tlačítko. Rozsvítí se kontrolka.

Zapnutí vícero vnějších okruhů: opět stiskněte stejné sensorové tlačítko. Rozsvítí se další kontrolka.

Vypnutí vnějšího okruhu: stiskněte sensorové tlačítko, dokud kontrolka nezhasne.

i Když zapnete zónu, avšak nezapnete vnější okruh, světlo, které vychází ze zóny, může osvětlovat také vnější okruh. Neznamená to však, že vnější okruh je zapnutý. To, zda je okruh zapnutý, zjistíte podle kontrolky.

5.5 Automatický ohřev

Zapnete-li tuto funkci, lze tak dosáhnout potřebné teploty za kratší dobu. Když je funkce zapnutá, varná zóna funguje zpočátku při maximálním tepelném výkonu a poté pokračuje dle požadovaného nastavení.

i Aby bylo možné funkci zapnout, varná zóna musí být chladná.

Zapnutí funkce pro varnou zónu: stiskněte **A** (rozsvítí se **R**). Ihned stiskněte požadované nastavení teploty. Po třech sekundách se zobrazí **R**.

Vypnutí funkce: změňte nastavení teploty.

5.6 Časovač

• Odpočítávání času

Tuto funkci můžete použít k nastavení délky jednoho vaření.

Nejprve nastavte teplotu pro danou varnou zónu, poté nastavte funkci.

Nastavení varné zóny: opakovaně stiskněte **⌚**, dokud nezačne blikat kontrolka varné zóny.

Zapnutí funkce: stiskněte **+** časovače a nastavte čas (00 - 99 minut). Když kontrolka varné zóny začne blikat, odpočítává se čas.

Kontrola zbývajících času: stisknutím **⌚** nastavte varnou zónu. Kontrolka varné zóny začne blikat. Na displeji se zobrazí zbývajících čas.

Změna času: stisknutím **⌚** nastavte varnou zónu. Stiskněte **+** nebo **-**.

Vypnutí funkce: stisknutím **⌚** nastavte varnou zónu a poté stiskněte **-**. Zbývajících

čas se bude odpočítávat až do **00**. Kontrolka varné zóny zhasne.

i Po dokončení odpočtu zazní zvukový signál a začne blikat **00**. Varná zóna se vypne.

Vypnutí zvukové signalizace: stiskněte **⌚**.

• CountUp Timer

Tato funkce slouží ke sledování doby provozu varné zóny.

Nastavení varné zóny: opakovaně stiskněte **⌚**, dokud nezačne blikat kontrolka varné zóny.

Zapnutí funkce: stiskněte **—** časovače, rozsvítí se **UP**. Když kontrolka varné zóny začne blikat, počítá se čas. Displej přepíná zobrazení **UP** a uplynulého času (v minutách).

• Kontrola délky provozu varné zóny:

stisknutím **⌚** nastavte varnou zónu. Kontrolka varné zóny začne blikat. Na displeji se zobrazí délka provozu zóny.

Vypnutí funkce: stiskněte **⌚** a poté **+** nebo **-**. Kontrolka varné zóny zhasne.

• Minutka

Tuto funkci můžete použít, když je varná deska zapnutá, ale není zapnutá žádná varná zóna. Na displeji nastavení teploty se zobrazí **0**.

Zapnutí funkce: stiskněte **⌚** a poté **+** nebo **-** časovače a nastavte čas. Po uplynutí času zazní zvukový signál a začne blikat **00**.

Vypnutí zvukové signalizace: stiskněte **⌚**.



i Tato funkce nemá žádný vliv na provoz varných zón.

5.7 STOP+GO

Tato funkce přepne všechny zapnuté varné zóny na nejnižší teplotu.

Když je tato funkce zapnutá, nelze měnit tepelné nastavení.

Tato funkce nevypne funkce časovače.



Zapnutí funkce: stiskněte  . Rozsvítí se  . Rozsvítí se

Vypnutí funkce: stiskněte  . Zobrazí se předchozí nastavení teploty.

5.8 Zámek

Když jsou varné zóny zapnuté, ovládací panel lze zablokovat. Zabráníte tak náhodné změně nastavení teploty.

Nejprve nastavte tepelný výkon.





Zapnutí funkce: stiskněte  . Na čtyři sekundy se rozsvítí  . Časovač zůstane zapnutý.





Vypnutí funkce: stiskněte  . Zobrazí se předchozí nastavení teploty.





 Funkci také vypnete vypnutím varné desky.

5.9 Dětská bezpečnostní pojistka



Tato funkce brání neúmyslnému použití varné desky.

Zapnutí funkce: pomocí  zapněte varnou desku. Nenastavujte teplotu. Na čtyři sekundy stiskněte  . Rozsvítí se  . Pomocí  varnou desku vypněte.



Vypnutí funkce: pomocí  zapněte varnou desku. Nenastavujte teplotu. Na čtyři sekundy stiskněte  . Rozsvítí se  . Pomocí  varnou desku vypněte.

Vyřazení funkce na jedno vaření: pomocí  zapněte varnou desku. Rozsvítí se  . Na čtyři sekundy stiskněte  . **Do 10 sekund nastavte teplotu.** Nyní můžete varnou desku použít. Když varnou desku vypnete pomocí  , funkce se opět zapne.

5.10 OffSound Control (Vypnutí a zapnutí zvukové signalizace)

Vypněte varnou desku. Na tři sekundy stiskněte  . Displej se rozsvítí a zhasne. Na tři sekundy stiskněte  . Zobrazí se  nebo

 . Stisknutím  časovače zvolte jedno z těchto nastavení:

-  - zvuková signalizace je vypnutá
 -  - zvuková signalizace je zapnutá
- Pro potvrzení volby vyčkejte, než se varná deska automaticky vypne.

Když je tato funkce nastavena na  , uslyšíte zvukovou signalizaci pouze když:

- stisknete 
- se dokončí funkce Minutka
- se dokončí funkce Odpočítávání času
- něco položíte na ovládací panel.

5.11 Řízení výkonu

Pokud je aktivních několik zón a příkon překročí mez elektrického napájení, tato funkce rozdělí dostupný výkon mezi všechny varné zóny. Varná deska ovládá nastavení ohřevu, aby chránila pojistky v domovní instalaci.

- Varné zóny jsou seskupeny podle umístění a počtu fází ve varné desce. Každá fáze má maximální elektrické zatížení (3 700 W). Pokud varná deska dosáhne meze maximálního dostupného výkonu v rámci jedné fáze, výkon varných zón se automaticky sníží.
 - Vždy se upřednostní nastavení ohřevu varné zóny, která byla zvolena jako poslední. Zbývající výkon se rozdělí mezi dříve aktivované varné zóny v opačném pořadí volby.
 - Displej nastavení ohřevu varných zón se sníženým výkonem se mění mezi původně zvoleným nastavením ohřevu a sníženým nastavením ohřevu.
 - Počkejte, dokud displej nepřestane blikat nebo snižte nastavení ohřevu varné zóny zvolené jako poslední. Varné zóny budou nadále fungovat se sníženým nastavením ohřevu. V případě potřeby manuálně změňte nastavení ohřevu varných zón.
- Pro možné kombinace rozložení výkonu mezi varné zóny viz obrázky.

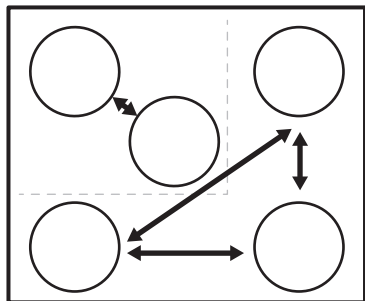

6. TIPY A RADY



VAROVÁNÍ!

Viz kapitoly o bezpečnosti.

6.1 Nádobí

- Dno nádoby musí být co nejrovnější a nejsilnější.
- Než nádoby položíte na povrch varné desky, ujistěte se, že jejich dno je čisté a suché.
- Nádobu po sklokeramické desce neposouvajte, abyste ji nepoškrábali.



Nádoby ze smaltované oceli nebo s hliníkovým či měděným dnem mohou na povrchu sklokeramické desky zanechávat barevné skvrny.

6.2 Ůko Timer (Ekologický časový spínač)

Za účelem úspory energie se topný článek varné zóny sám vypne dřív, než zazní signál odpočítávání času. Rozdíl mezi dobou provozu závisí na nastavené teplotě a délce vaření.

6.3 Příklady použití při vaření



Údaje v tabulce jsou pouze orientační.

Tepelný výkon	Použití:	Čas (min)	Tipy
- 1	Udržení teploty hotového jídla.	dle potřeby	Nádobu zakryjte pokličkou.
1 - 3	Holandská omáčka, rozpouštění másla, čokolády nebo želatiny.	5 - 25	Čas od času zamíchejte.
1 - 3	Ztuhnutí nadýchaných omelet a volských ok.	10 - 40	Připravujte zakryté pokličkou.
3 - 5	Dušení jídel z rýže a mléčných jídel, ohřívání hotových jídel.	25 - 50	Přidejte alespoň dvakrát tolik vody než rýže, mléčná jídla v polovině doby přípravy zamíchejte.
5 - 7	Příprava zeleniny, ryb a masa v páře.	20 - 45	Přidejte několik polévkových lžic tekutiny.

Tepelný výkon	Použití:	Čas (min)	Tipy
7 - 9	Příprava brambor v páře.	20 - 60	Použijte max. ¼ l vody na 750 g brambor.
7 - 9	Příprava většího množství jídla, dušených pokrmů a polévek.	60 - 150	Až 3 l tekutiny plus přísady.
9 - 12	Mírné smažení: plátky masa, cordon bleu z telecího masa, kotlety, karbanátky, klobásy, játra, jíška, vejce, palačinky a koblihy.	dle potřeby	V polovině doby obraťte.
12 - 13	Prudké smažení, opečená bramb. kaše, steaky z roštěnce, steaky.	5 - 15	V polovině doby obraťte.
14	Vaření vody, vaření těstovin, opražení masa (guláš, dušené maso), fritování hranolků.		

7. ČIŠTĚNÍ A ÚDRŽBA



VAROVÁNÍ!

Viz kapitoly o bezpečnosti.

7.1 Všeobecné informace

- Varnou desku po každém použití vyčistěte.
- Varné náčiní používejte vždy s čistou spodní stranou.
- Škrábance nebo tmavé skvrny na povrchu nemají vliv na funkci varné desky.
- Použijte speciální čisticí prostředek vhodný na povrch varné desky.
- Na sklo použijte speciální škrabku.

7.2 Čištění varné desky

- **Okamžitě odstraňte:** roztavený plast, plastovou folii, cukr nebo jídlo obsahující

cukr. Pokud tak neučiníte, nečistota může varnou desku poškodit. Vyvarujte se popálení. Speciální škrabku přiložte šikmo ke skleněnému povrchu a posunujte ostří po povrchu desky.

- **Odstraňte po dostatečném vychladnutí varné desky:** skvrny od vodního kamene, vodové kroužky, tukové skvrny nebo kovové lesklé zbarvení. Vyčistěte varnou desku vlhkým hadříkem s neabrazivním mycím prostředkem. Po vyčištění varnou desku osušte měkkým hadrem.
- **Odstraňte kovové lesklé zbarvení:** použijte roztok vody s octem a vyčistěte skleněný povrch pomocí hadříku.



8. ODSTRAŇOVÁNÍ ZÁVAD





VAROVÁNÍ!

Viz kapitoly o bezpečnosti.

8.1 Co dělat, když...

Problém	Možná příčina	Řešení
Varnou desku nelze zapnout ani používat.	Varná deska není zapojená do elektrické sítě nebo je zapojená nesprávně. Je spálená pojistka.	Zkontrolujte, zda je varná deska správně zapojena do elektrické sítě. Zkontrolujte, zda příčinou závady není pojistka. Pokud dochází k opakovanému spálení pojistky, obraťte se na autorizovaného elektrikáře.
	Tepelný výkon nenastavíte do 10 sekund.	Zapněte varnou desku znovu a do 10 sekund nastavte tepelný výkon.
	Stiskli jste dvě nebo více sensorových tlačítek současně.	Stiskněte pouze jedno sensorové tlačítko.
	Je zapnutá funkce STOP+GO.	Viz část „Denní používání“.
	Na ovládacím panelu je voda nebo skvrny od tuku.	Vyčistěte ovládací panel.
Zazní zvukový signál a varná deska se vypne. Když se varná deska vypne, ozve se zvukový signál.	Zakryli jste jedno nebo více sensorových tlačítek.	Odstraňte předmět ze sensorových tlačítek.
Varná deska se vypne.	Něco blokuje pole snímače  .	Odstraňte předmět ze sensorového tlačítka.
Kontrolka zbytkového tepla se nerozsvítí.	Varná zóna není horká, protože byla zapnutá jen krátkou dobu nebo je poškozený snímač.	Jestliže byla varná zóna zapnutá dostatečně dlouho, aby byla horká, obraťte se na autorizované servisní středisko.
Funkce Automatický ohřev nefunguje.	Zóna je horká. Je nastaven nejvyšší tepelný výkon.	Nechte zónu dostatečně vychladnout. Nejvyšší nastavení teploty má stejný výkon jako funkce.
Vnější okruh nelze zapnout.		Nejprve změnou tepelného výkonu zapněte vnitřní okruh.
 Na vícenásobné varné zóně je tmavá oblast.	Je normální, že na vícenásobné zóně je tmavá oblast.	
Nastavení tepelného výkonu kolísá mezi dvěma stupni.	Je zapnutá funkce Řízení výkonu.	Viz část „Denní používání“.
Senzorová tlačítka se zahřívají.	Nádoba je příliš velká nebo jste ji postavili příliš blízko ovládacích prvků.	Je-li to možné, velké nádoby používejte na zadních varných zónách.
Když se dotknete sensorových tlačítek na panelu, nezazní žádný zvukový signál.	Zvuková signalizace je vypnutá.	Zapněte zvukovou signalizaci. Viz „Denní používání“.
 se rozsvítí.	Je zapnutá funkce Dětská bezpečnostní pojistka nebo Zámek.	Viz část „Denní používání“.

Problém	Možná příčina	Řešení
 se rozsvítí a objeví se číslo.	U varné desky došlo k chybě.	Varnou desku vypněte a po 30 sekundách ji znovu zapněte. Pokud se znovu rozsvítí  , odpojte varnou desku od síťového napájení. Po přibližně 30 sekundách varnou desku opět zapojte. Pokud problém přetrvává, obraťte se na autorizované servisní středisko.
Je slyšet nepřetržitě pípání.	Elektrické zapojení je nesprávné.	Odpojte varnou desku od síťového napájení. Požádejte kvalifikovaného elektrikáře, aby instalaci zkontroloval.
 se rozsvítí.	Druhá fáze napájení chybí.	Zkontrolujte, zda je varná deska správně zapojena do elektrické sítě. Vyjměte pojistku, vyčkejte jednu minutu a pojistku znovu zasaňte.

8.2 Pokud problém nemůžete vyřešit...

Pokud problém nemůžete vyřešit sami, obraťte se na svého prodejce nebo autorizované servisní středisko. Uveďte údaje z typového štítku. U sklokeramické desky uveďte rovněž kód ze tří číslic a písmen (je v rohu skleněného povrchu) a

chybové hlášení, které se zobrazuje. Ujistěte se, že jste varnou desku používali správně. Pokud ne, budete muset servis provedený servisním technikem nebo prodejcem zaplatit, i když je spotřebič ještě v záruce. Informace o záruční době a autorizovaných servisních střediscích jsou uvedeny v záruční brožuře.

9. TECHNICKÉ ÚDAJE

9.1 Typový štítek

Model HK955070XB
Typ 60 HCD AA AO

Sériové č.
AEG

PNC 949 595 020 04
220–240 V 50–60 Hz
Vyrobeno v: Německo
7.9 kW



9.2 Technické údaje varné zóny

Varná zóna	Jmenovitý výkon (nastavení maximálního tepelného výkonu) [W]	Průměr varné zóny [mm]
Levá přední	1800	180
Levá zadní	1200	145
Prostřední přední	1050 / 1950 / 2700	145 / 210 / 270

Varná zóna	Jmenovitý výkon (nastavení maximálního tepelného výkonu) [W]	Průměr varné zóny [mm]
Pravá přední	1800	180
Pravá zadní	1400 / 2200	170 / 265

Pro dosažení nejlepších výsledků vaření používejte nádoby, které nejsou větší než průměr varné zóny.

10. ENERGETICKÁ ÚČINNOST

10.1 Informace o výrobku*

Označení modelu	HK955070XB	
Typ varné desky	Vestavná varná deska	
Počet varných zón	5	
Technologie ohřevu	Sálavá plotýnka	
Průměr kruhových varných zón (Ø)	Levá přední	18,0 cm
	Levá zadní	14,5 cm
	Prostřední přední	27,0 cm
	Pravá přední	18,0 cm
Délka (D) a šířka (Š) nekruhové varné zóny	Pravá zadní	D 26,5 cm Š 17,0 cm
Spotřeba energie na varnou zónu (EC electric cooking)	Levá přední	191,6 Wh / kg
	Levá zadní	188,0 Wh / kg
	Prostřední přední	184,8 Wh / kg
	Pravá přední	191,6 Wh / kg
	Pravá zadní	191,6 Wh / kg
Spotřeba energie varné desky (EC electric hob)	189,5 Wh / kg	

* Pro Evropskou unii podle EU 66/2014. Pro Bělorusko podle STB 2477-2017, příloha A. Pro Ukrajinu podle 742/2019.

EN 60350-2 – Elektrické spotřebiče na vaření pro domácnost – část 2: Varné desky – metody pro měření výkonu.

10.2 Úspora energie

Během každodenního pečení můžete ušetřit energii, budete-li se řídit níže uvedenými radami.

- Při ohřevu vody používejte pouze takové množství, které potřebujete.

- Je-li to možné, vždy zakryvejte nádoby pokličkami.
- Před zapnutím varné zóny na ni položte varnou nádobu.
- Dno varné nádoby by mělo být stejné velikosti jako varná zóna.
- Na menší varné zóny postavte menší varné nádoby.
- Postavte nádobu přímo na střed varné zóny.
- Využijte zbytkové teplo k udržování teploty jídle nebo k jeho rozpouštění.

11. POZNÁMKY K OCHRANĚ ŽIVOTNÍHO PROSTŘEDÍ

Recyklujte materiály označené symbolem

 Obaly vyhodte do příslušných odpadních kontejnerů k recyklaci. Pomáhejte chránit životní prostředí a lidské zdraví a recyklovat elektrické a elektronické spotřebiče určené k

likvidaci. Spotřebiče označené příslušným symbolem  nelikvidujte spolu s domovním odpadem. Spotřebič odevzdejte v místním sběrném dvoře nebo kontaktujte místní úřad.

VOOR PERFECTE RESULTATEN

Bedankt dat je voor dit AEG-product hebt gekozen. We hebben het gecreëerd om jarenlang onberispelijke prestaties te leveren, met innovatieve technologieën die het leven eenvoudiger maken – functies die je wellicht niet op gewone apparaten aantreft. Neem een paar minuten de tijd om het beste uit het apparaat te halen.

Ga naar onze website voor:



Advies over gebruik, brochures, het oplossen van problemen, service- en reparatie-informatie:

www.aeg.com/support



Registreer je product voor een betere service:

www.registeraeg.com



Koop accessoires, verbruiksartikelen en originele reserveonderdelen voor je apparaat:

www.aeg.com/shop

KLANTENSERVICE EN SERVICE

Gebruik altijd originele onderdelen.

Als u contact opneemt met onze erkende servicedienst, zorg er dan voor dat u de volgende gegevens tot uw beschikking hebt: Model, PNC, serienummer.

De informatie vindt u op het typeplaatje.

 Waarschuwingen en veiligheidsinformatie

 Algemene informatie en tips

 Milieu-informatie

Wijzigingen voorbehouden.

INHOUDSOPGAVE

1. VEILIGHEIDSINFORMATIE.....	37
2. VEILIGHEIDSVOORSCHRIFTEN.....	40
3. INSTALLATIE.....	42
4. BESCHRIJVING VAN HET PRODUCT.....	44
5. DAGELIJKS GEBRUIK.....	46
6. AANWIJZINGEN EN TIPS.....	49
7. ONDERHOUD EN REINIGING.....	50
8. PROBLEEMOPLOSSING.....	50
9. TECHNISCHE GEGEVENS.....	52
10. ENERGIEZUINIGHEID.....	53
11. MILIEUBESCHERMING.....	53

1. VEILIGHEIDSINFORMATIE

Lees zorgvuldig de meegeleverde instructies voor installatie en gebruik van het apparaat. De fabrikant is niet verantwoordelijk voor verwondingen of schade die voortvloeit

uit de onjuiste installatie of het onjuiste gebruik. Bewaar de instructies altijd op een veilige, toegankelijke plek voor toekomstig gebruik.

1.1 Veiligheid van kinderen en kwetsbare personen

- Dit apparaat kan worden gebruikt door kinderen van 8 jaar en ouder en door mensen met een beperkt lichamelijk, zintuiglijk of verstandelijk vermogen of een gebrek aan ervaring en kennis, indien zij onder toezicht staan of instructies hebben gekregen over het veilig gebruiken van het apparaat en indien zij de gevaren begrijpen. Kinderen jonger dan 8 jaar en personen met zware en complexe beperkingen dienen altijd uit de buurt van het apparaat te worden gehouden, tenzij ze voortdurend onder toezicht staan.
- Houd toezicht op kinderen om te voorkomen dat zij met het apparaat gaan spelen..
- Houd alle verpakking uit de buurt van kinderen en gooi het op passende wijze weg.
- **WAARSCHUWING:** Houd kinderen en huisdieren uit de buurt van het apparaat als die in werking is of afkoelt. Makkelijk toegankelijke onderdelen worden heet tijdens het gebruik.
- Als het apparaat is voorzien van een kinderslot, dient dit te worden geactiveerd.
- Kinderen mogen zonder toezicht geen reinigings- en onderhoudswerkzaamheden aan het apparaat uitvoeren.

1.2 Algemene veiligheid

- **WAARSCHUWING:** Het apparaat en de toegankelijke onderdelen ervan worden heet tijdens het gebruik. U dient te voorkomen de verwarmingselementen aan te raken.
- **WAARSCHUWING:** Onbewaakt koken op een kookplaat met vet of olie kan gevaarlijk zijn en tot brand leiden.
- Probeer **NOOIT** om een brand te blussen met water. Schakel het apparaat uit en bedek vervolgens de vlam, bv. met een deksel of een vuurdeken.

- **WAARSCHUWING:** Het apparaat mag niet van stroom worden voorzien door een extern schakelapparaat, zoals een tijd klok, of aangesloten worden op een circuit dat door het elektriciteitsbedrijf regelmatig aan en uit wordt geschakeld.
- **LET OP:** Het kookproces moet bewaakt worden. Een kort kookproces moet voortdurend bewaakt worden.
- **WAARSCHUWING:** Brandgevaar: Bewaar geen voorwerpen op de kookoppervlakken.
- Metalen voorwerpen, zoals messen, vorken, lepels en deksels mogen niet op het oppervlak van de kookplaat worden geplaatst, aangezien ze heet kunnen worden.
- Gebruik het apparaat niet voordat u het in de ingebouwde constructie installeert.
- Gebruik geen stoomreiniger om het apparaat schoon te maken.
- Als de glaskeramische / glazen oppervlakte gebarsten is, schakel het apparaat dan uit en trek de stekker uit het stopcontact. In het geval het apparaat rechtstreeks op de stroom is aangesloten met een aansluitdoos, verwijdert u de zekering om het apparaat van de stroom te halen. Neem altijd contact op met de erkende servicedienst.
- Indien het netsnoer beschadigd is, moet het worden vervangen door de fabrikant, een erkende service of vergelijkbaar gekwalificeerde personen om gevaar te voorkomen.
- **WAARSCHUWING:** Gebruik alleen kookplaatbeschermers die door de fabrikant van het kookapparaat zijn ontworpen of door de fabrikant van het apparaat in de gebruiksinstructies als geschikt zijn aangegeven of kookplaatbeschermers die in het apparaat zijn geïntegreerd. Het gebruik van ongeschikte kookplaatbeschermers kan ongelukken veroorzaken.

2. VEILIGHEIDSVOORSCHRIFTEN

2.1 Installeren



WAARSCHUWING!

Alleen een erkende installatietechnicus mag dit apparaat installeren.



WAARSCHUWING!

Gevaar voor letsel of schade aan het apparaat.

- Verwijder alle verpakkingsmaterialen.
- Installeer en gebruik geen beschadigd apparaat.
- Volg de installatie-instructies die zijn meegeleverd met het apparaat.
- Houd de minimumafstand naar andere apparaten en units in acht.
- Pas altijd op bij verplaatsing van het apparaat, want het is zwaar. Gebruik altijd veiligheidshandschoenen en gesloten schoeisel.
- Dicht de oppervlakken af met kit om te voorkomen dat ze gaan opzetten door vocht.
- Bescherm de bodem van het apparaat tegen stoom en vocht.
- Installeer het apparaat niet naast een deur of onder een raam. Dit voorkomt dat heet kookgerei van het apparaat valt als de deur of het raam wordt geopend.
- Als het apparaat geïnstalleerd is boven lades zorg er dan voor dat de ruimte tussen de onderkant van het apparaat en de bovenste lade voldoende is voor luchtcirculatie.
- De onderkant van het apparaat kan heet worden. Zorg ervoor dat u onder het apparaat een scheidingspaneel installeert dat gemaakt is van triplex, keukenkastmateriaal of ander niet-brandbaar materiaal om te voorkomen dat hij de bodem raakt.
- Het afscheidingspaneel moet het volledige gebied onder de kookplaat bedekken.

2.2 Elektrische aansluiting



WAARSCHUWING!

Gevaar voor brand en elektrische schokken.

- Alle elektrische aansluitingen moeten worden uitgevoerd door een gekwalificeerde elektricien.
- Dit apparaat moet worden aangesloten op een geaard stopcontact.
- Verzeker jezelf ervan dat de stekker uit het stopcontact is getrokken, voordat je welke werkzaamheden dan ook uitvoert.
- Zorg ervoor dat de parameters op het vermogensplaatje overeenkomen met elektrische vermogen van de netstroom.
- Controleer of het apparaat correct geïnstalleerd is. Losse en onjuiste stroomkabels of stekkers (indien van toepassing) kunnen ertoe leiden dat de contactklem te heet wordt.
- Gebruik het juiste netsnoer.
- Zorg dat de stroomkabel niet verstrikt raakt.
- Controleer of er een aardlekschakelaar is geïnstalleerd.
- Gebruik de trekontlastingsklem op de kabel.
- Zorg ervoor dat de stroomkabel of stekker (indien van toepassing) het hete apparaat of heet kookgerei niet aanraakt als je het apparaat op een nabijgelegen contactdoos aansluit.
- Gebruik geen adapters met meerdere stekkers en verlengkabels.
- Zorg ervoor dat je de stekker (indien van toepassing) of het netsnoer niet beschadigt. Neem contact op met ons erkende servicecentrum of een elektricien om een beschadigde stroomkabel te vervangen.
- De schokbescherming van delen onder stroom en geïsoleerde delen moet op zo'n manier worden bevestigd dat het niet zonder gereedschap kan worden verplaatst.
- Steek de stekker pas in het stopcontact als de installatie is voltooid. Zorg ervoor

dat het netsnoer na installatie bereikbaar is.

- Als het stopcontact los zit, mag u de stekker niet in het stopcontact steken.
- Trek niet aan het netsnoer om het apparaat los te koppelen. Trek altijd aan de stekker.
- Gebruik enkel correcte isolatievoorzieningen: stroomonderbrekers, zekeringen (schroefzekeringen moeten uit de houder worden verwijderd), aardlekschakelaars en contactgevers.
- De elektrische installatie moet een isolatieapparaat bevatten waardoor het apparaat volledig van het lichtnet afgesloten kan worden. Het isolatieapparaat moet een contactopening hebben met een minimale breedte van 3 mm.

2.3 Gebruik



WAARSCHUWING!

Gevaar voor letsel, brandwonden of elektrische schokken.

- Verwijder vóór het eerste gebruik alle verpakking, etikettering en beschermfolie (indien van toepassing).
- Dit apparaat is uitsluitend bestemd voor (binnenshuis) huishoudelijk gebruik.
- De specificatie van dit apparaat niet wijzigen.
- Zorg ervoor dat de ventilatieopeningen niet geblokkeerd worden.
- Laat het apparaat tijdens de werking niet onbeheerd achter.
- Zet de kookzone op "uit" na ieder gebruik.
- Plaats geen bestek of deksels van steelpannen op de kookzones. Ze kunnen heet worden.
- Gebruik het apparaat niet met natte handen of als het contact maakt met water.
- Gebruik het apparaat niet als werkblad of als opslagoppervlak.
- Als het oppervlak van het apparaat gebarsten is, haal dan onmiddellijk de stekker uit het stopcontact. Dit voorkomt elektrische schokken.
- Als u voedsel in hete olie plaatst, kan het spatten.



WAARSCHUWING!

Risico op brand en explosie

- Wanneer ze verwarmd worden, kunnen vetten en oliën ontvlambare dampen afgeven. Houd vlammen of verwarmde voorwerpen uit de buurt van vetten en oliën als u ermee kookt.
- De dampen die erg hete olie vrijkomen, kunnen spontane ontbranding veroorzaken.
- Gebruikte olie die voedselresten kan bevatten, kan brand veroorzaken bij een lagere temperatuur dan olie die voor de eerste keer wordt gebruikt.
- Plaats geen ontvlambare producten of artikelen die vochtig zijn met ontvlambare producten in, bij of op het apparaat.



WAARSCHUWING!

Risico op schade aan het apparaat.

- Laat geen heet kookgerei op het bedieningspaneel staan.
- Leg geen hete deksel op het glazen oppervlak van de kookplaat.
- Laat kookgerei niet droogkoken.
- Zorg ervoor dat je geen voorwerpen of kookgerei op het apparaat laat vallen. Het oppervlak kan beschadigd raken.
- Schakel de kookzones niet in met leeg kookgerei of zonder kookgerei.
- Plaats geen aluminiumfolie op het apparaat.
- Kookgerei gemaakt van gietijzer, aluminium of met een beschadigde bodem kan krassen op het glas/ glaskeramiek veroorzaken. Til deze voorwerpen altijd op als je ze op de kookplaat moet verplaatsen.
- Dit apparaat is uitsluitend bestemd om mee te koken. Het mag niet worden gebruikt voor andere doeleinden, bijvoorbeeld het verwarmen van de ruimte.

2.4 Onderhoud en reiniging

- Reinig het apparaat regelmatig om te voorkomen dat het materiaal van het oppervlak achteruitgaat.
- Schakel het apparaat uit en laat het afkoelen voordat u het schoonmaakt.

- Gebruik geen waterstralen en stoom om het apparaat te reinigen.
- Maak het apparaat schoon met een vochtige zachte doek. Gebruik alleen neutrale schoonmaakmiddelen. Gebruik geen schuurmiddelen, schuursponsjes, oplosmiddelen of metalen voorwerpen.

2.5 Service

- Neem contact op met de erkende servicedienst voor reparatie van het apparaat. Gebruik alleen originele reserveonderdelen.
- Met betrekking tot de lamp(en) in dit product en reservelampen die afzonderlijk worden verkocht: Deze lampen zijn bedoeld om bestand te zijn tegen extreme fysieke omstandigheden in huishoudelijke apparaten, zoals temperatuur, trillingen,

vochtigheid, of zijn bedoeld om informatie te geven over de operationele status van het apparaat. Ze zijn niet bedoeld voor gebruik in andere toepassingen en zijn niet geschikt voor verlichting in huishoudelijke ruimten.

2.6 Verwijdering



WAARSCHUWING!

Gevaar voor letsel of verstikking.

- Neem contact op met uw plaatselijke overheid voor informatie over het afvoeren van het apparaat.
- Haal de stekker uit het stopcontact.
- Snijd het netsnoer vlak bij het apparaat af en gooi het weg.

3. INSTALLATIE



WAARSCHUWING!

Raadpleeg de hoofdstukken Veiligheid.

3.1 Voor montage

Voordat u de kookplaat installeert, dient u de onderstaande informatie van het typeplaatje te noteren. Het typeplaatje bevindt zich onderop de kookplaat.

Serienummer

3.2 Ingebouwde kookplaten

Inbouwkookplaten mogen alleen worden gebruikt nadat zij ingebouwd zijn in geschikte inbouwunits of werkbladen die aan de normen voldoen.

3.3 Aansluitsnoer

- De kookplaat wordt geleverd met een aansluitkabel.
- Gebruik als vervanging van het beschadigde netsnoer het volgende snoertype: H05V2V2-F dat bestand is tegen een temperatuur van 90 °C of hoger. Neem contact op met een erkend servicecentrum. Het aansluitsnoer mag

alleen worden vervangen door een gekwalificeerde elektricien.

3.4 Montage

Als je de kookplaat onder een kap installeert, raadpleeg je de installatie-instructies van de afzuigkap voor de minimumafstand tussen de apparaten.

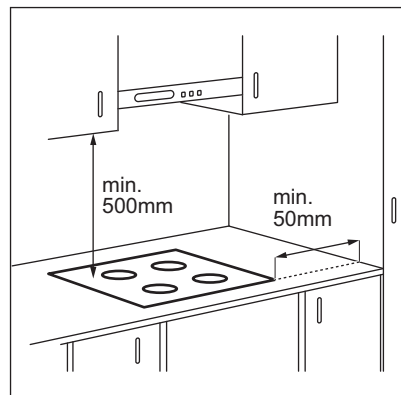

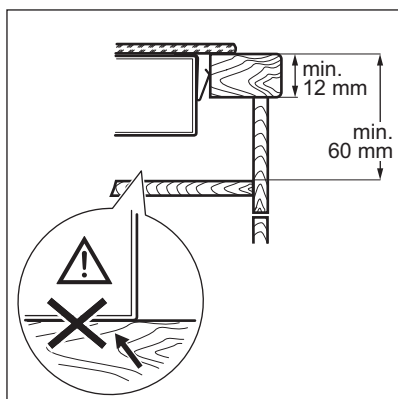
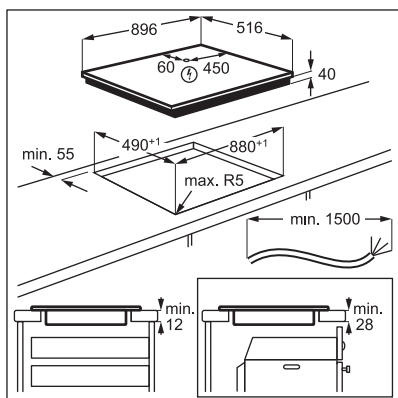

Zoek de videotutorial "Hoe installeert u uw AEG stralingskookplaat - installatie op het aanrecht" door de volledige naam die in de onderstaande afbeelding staat in te typen.

3.5 Beschermingsdoos

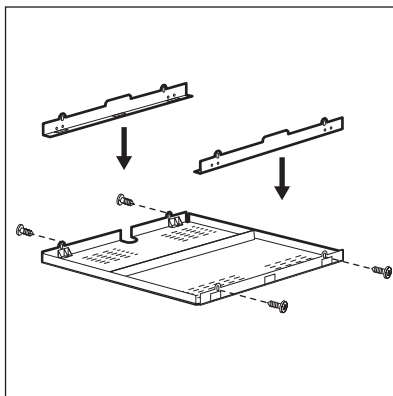

Als je een beveiligingsdoos gebruikt (een extra accessoire), dan is de beschermvloer direct onder de kookplaat niet nodig. Het accessoire van de beschermkast is in sommige landen niet beschikbaar. Neem contact op met de klantenservice.



U kunt de beveiligingsdoos niet gebruiken als u de kookplaat boven een oven installeert.

4. BESCHRIJVING VAN HET PRODUCT

4.1 Indeling kookoppervlak

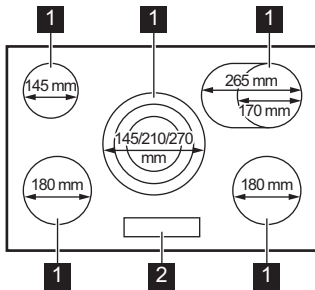



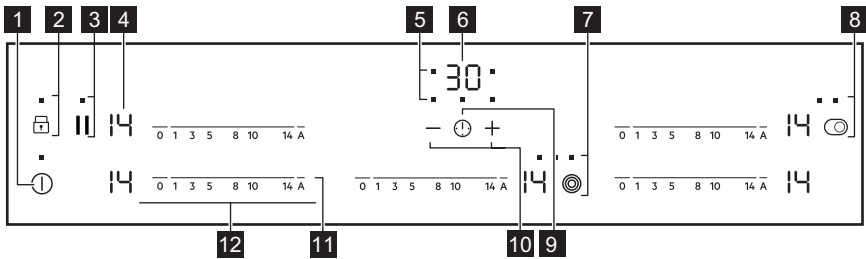

- 1** Kookzone
- 2** Bedieningspaneel

4.2 Bedieningspaneel lay-out











Gebruik de tiptoetsen om het apparaat te bedienen. De displays, indicatielampjes en geluiden tonen welke functies worden gebruikt.

Tip-toets	Functie	Opmerking
1	AAN / UIT	De kookplaat in- en uitschakelen.
2	Blokkering / Kinderbeveiligingsinrichting	Het bedieningspaneel vergrendelen/ontgrendelen.
3	STOP+GO	De functie in- en uitschakelen.
4 -	Kookstanddisplay	De kookstand weergeven.
5 -	Timerindicatie voor de kookzones	Geeft aan voor welke zone u de tijd instelt.
6 -	Timerdisplay	De tijd in minuten weergeven.
7	-	Het in- en uitschakelen van de buitenste ring.

Tip-toets	Functie	Opmerking
8 	-	Het in- en uitschakelen van de buitenste ring.
9 	-	Om de kookzone te selecteren.
10 	-	De tijd verlengen of verkorten.
11 	Automatisch opwarmen	De functie in- en uitschakelen.
12 	Bedieningsstrip	Het instellen van de kookstand.

4.3 Kookstanddisplays

Schermb	Beschrijving
	De kookzone is uitgeschakeld.
	De kookzone wordt gebruikt.
	STOP+GO werkt.
	Automatisch opwarmen werkt.
	Er is een storing.
	OptiHeat Control (3-steps restwarmte-indicator): doorgaan met koken / warmhoudstand / restwarmte.
	Blokkering / Kinderbeveiligingsinrichting werkt.
	Automatische uitschakeling werkt.

4.4 OptiHeat Control (3-steps restwarmte-indicator)



WAARSCHUWING!

 Zolang het indicatielampje aanstaat, bestaat er een risico op brandwonden door restwarmte.

De indicatielampjes  verschijnen als een kookzone heet is. De aanduidingen tonen het niveau van de restwarmte voor de kookzones die je momenteel gebruikt.

Het indicatielampje kan ook verschijnen:

- voor de aangrenzende kookzones, zelfs als je ze niet gebruikt,
- als er heet kookgerei op de koude kookzone wordt geplaatst,
- als de kookplaat is uitgeschakeld, maar de kookzone nog heet is.

Het indicatielampje verdwijnt als de kookzone is afgekoeld.

5. DAGELIJKS GEBRUIK



WAARSCHUWING!

Raadpleeg de hoofdstukken Veiligheid.

5.1 In- of uitschakelen

Raak  1 seconde aan om de kookplaat in- of uit te schakelen.

5.2 Automatische uitschakeling

De functie schakelt de kookplaat automatisch uit als:

- alle kookzones zijn uitgeschakeld,
- u de kookstand niet instelt nadat u de kookplaat hebt ingeschakeld,
- u iets hebt gemorst of iets langer dan 10 seconden op het bedieningspaneel hebt gelegd (een pan, doek, etc.). Er klinkt een geluidssignaal en de kookplaat wordt uitgeschakeld. Verwijder het voorwerp of reinig het bedieningspaneel.
- u een kookzone niet uitschakelt of de kookstand verandert. Na een tijdje gaat  aan en schakelt de kookplaat uit.

De verhouding tussen kookstand en de tijd waarna de kookplaat uitschakelt:

Warmte-instelling	De kookplaat wordt uitgeschakeld na
 1 - 3	6 uur
4 - 7	5 uur
8 - 9	4 uur
10 - 14	1,5 uur

5.3 De kookstand

Voor het instellen of wijzigen van de kookstand:

Raak de bedieningsstrip aan bij de juiste kookstand of beweeg uw vinger langs de bedieningsstrip totdat u de juiste kookstand heeft bereikt.

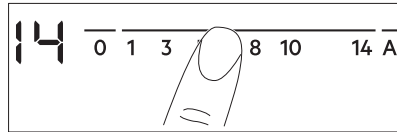

5.4 In- en uitschakelen van de buitenste ringen

Het verwarmingsvlak kan worden aangepast aan de grootte van de pannen.

Tiptoets gebruiken:  

Om de buitenste ring in te schakelen: raak de tiptoets aan. Het controlelampje gaat branden.

Om meer buitenste ringen in te schakelen: raak dezelfde tiptoets weer aan. Het bijbehorende controlelampje gaat branden.

Om de buitenste ring uit te schakelen: raak de tiptoets aan tot het indicatielampje uit gaat.



Als u de zone inschakelt maar niet de buitenste ring inschakelt, dan kan het licht van de zone de buitenste ring bedekken. Dit betekent niet dat de buitenste ring is ingeschakeld. Controleer het indicatielampje om te zien of de ring geactiveerd is.

5.5 Automatisch opwarmen

Activeer deze functie om in een kortere tijd een gewenste kookstand te krijgen. Als het aan staat, werkt de zone in het begin op de hoogste kookstand en gaat daarna verder met koken op de gewenste kookstand.



Om de functie in werking te stellen moet de kookzone koud zijn.

Om de functie voor een kookzone in te schakelen: raak **A** aan ( gaat aan). Raak meteen de gewenste kookstand aan. Na 3 seconden gaat  branden.

De functie uitschakelen: wijzig de kookstand.

5.6 Timer

• Timer met aftelfunctie

U kunt deze functie gebruiken om de lengte van één kooksessie in te stellen.



Stel eerst de warmtestand voor de kookzone in en dan de functie.

Om de kookzone in te stellen: tik

herhaaldelijk op  totdat het lampje van een kookzone verschijnt.

Om de functie te activeren: tik op  van de timer om de tijd in te stellen (00 - 99 minuten). Als het lampje van de kookzone gaat knipperen, wordt de tijd afgeteld.

Om de resterende tijd te zien: tik op  om de kookzone in te stellen. Het indicatielampje van de kookzone begint te knipperen. Op het display wordt de resterende tijd weergegeven.

Om de tijd te wijzigen: tik op  om de kookzone in te stellen. Tik op  of .

Om de functie te deactiveren: tik op  om de kookzone in te stellen en tik vervolgens op . De resterende tijd telt terug tot 00. Het indicatielampje van de kookzone verdwijnt.



Als de aftelling beëindigd is, klinkt er een geluidssignaal en knippert 00. De kookzone wordt uitgeschakeld.

Om de functie te stoppen: tik op .

• CountUp Timer

Gebruik deze functie om in de gaten te houden hoe lang de kookzone werkt.



Om de kookzone in te stellen: tik

herhaaldelijk op  totdat het lampje van een kookzone verschijnt.

Om de functie te activeren: tik op  van de timer. \cup^P verschijnt. Als het lampje van de kookzone gaat knipperen, wordt de tijd opgeteld. Het display schakelt tussen \cup^P en de getelde tijd (in minuten).

Om in de gaten te houden hoelang de

kookzone werkt: tik op  om de kookzone in te stellen. Het indicatielampje van de kookzone begint te knipperen. De display geeft aan hoe lang de zone werkt.

Om de functie te deactiveren: tik op  en tik vervolgens op  of . Het indicatielampje van de kookzone verdwijnt.

• Kookwekker

U kunt deze functie gebruiken wanneer de kookplaat is ingeschakeld maar de kookzones niet werken. De warmtestand op het display toont .

Om de functie te activeren: tik op  en tik vervolgens op  of  van de timer om de tijd in te stellen. Als de tijd verstreken is, klinkt er een geluidssignaal en knippert 00.

Om de functie te stoppen: tik op .



De functie heeft geen invloed op de werking van de kookzones.

5.7 STOP+GO

Deze functie stelt alle kookzones die in werking zijn in op de laagste kookstand.

Als de functie in gebruik is, kunt u de kookstand niet wijzigen.

De functie stopt de timerfunctie niet.

De functie inschakelen: raak  aan.  gaat branden.

De functie uitschakelen: Raak  aan. De vorige kookstand gaat aan.

5.8 Blokkering

U kunt het bedieningspaneel vergrendelen terwijl de kookzones in werking zijn. Hiermee wordt voorkomen dat de kookstand per ongeluk wordt veranderd.

Stel eerst de kookstand in.





De functie inschakelen: raak  aan.  gaat gedurende 4 seconden aan. De timer blijft aan.





De functie uitschakelen: Raak  aan. De vorige kookstand gaat aan.

 Als u de kookplaat uitzet, stopt u deze functie ook.

5.9 Kinderbeveiligingsinrichting

Deze functie voorkomt dat de kookplaat onbedoeld wordt gebruikt.

Om de functie te activeren: activeer de kookplaat met . Stel geen warmteinstelling in. Raak  4 seconden aan.  gaat aan. Schakel de kookplaat uit met .

Om de functie te deactiveren: activeer de kookplaat met . Stel geen warmteinstelling in. Raak  4 seconden aan.  gaat aan. Schakel de kookplaat uit met .

Om de functie voor slechts één kooksessie te onderdrukken: activeer de kookplaat met .  gaat aan. Raak  4 seconden aan. **Stel de kookstand in binnen 10 seconden.** U kunt de kookplaat bedienen.

Als u de kookplaat uitschakelt met , treedt de functie weer in werking.

5.10 OffSound Control (De geluiden in- en uitschakelen)

Schakel de kookplaat uit. Raak  3 seconden aan. Het display gaat aan en uit.

Raak  3 seconden aan.  of  gaat

branden. Raak  van de timer aan om één van het volgende te kiezen:

-  - de signalen zijn uit

-  - de signalen zijn aan

Om uw keuze te bevestigen moet u wachten tot de kookplaat automatisch uitschakelt.

Als de functie op  staat, kunt u de geluiden alleen horen als:

- u  aanraakt
- Kookwekker naar beneden komt
- Timer met aftelfunctie naar beneden komt
- u iets op het bedieningspaneel plaatst.

5.11 Stroommanagement

Als er meerdere zones actief zijn en het verbruikte vermogen de limiet van de stroomtoevoer overschrijdt, verdeelt deze functie het beschikbare vermogen tussen alle kookzones. De kookplaat regelt de warmteinstellingen om de zekeringen van de installatie in het huis te beschermen.

- Kookzones zijn gegroepeerd volgens de locatie en het aantal fasen van de kookplaat. Elke fase heeft een maximale elektriciteitslading van 3700 W. Als de kookplaat de limiet van het maximaal beschikbare vermogen bereikt binnen een fase, wordt het vermogen van de kookzones automatisch verlaagd.
- De warmte-instelling van de gekozen kookzone heeft altijd prioriteit. Het resterende vermogen zal tussen de eerder geactiveerde kookzones worden verdeeld, in omgekeerde volgorde van selectie.
- De weergave van de warmte-instelling van de verlaagde zones wisselt tussen de aanvankelijk gekozen warmte-instelling en de verlaagde warmte-instelling.
- Wacht totdat het display stopt met knipperen of verlaag de kookstand van de laatst geselecteerde kookzone. De kookzones blijven werken met de verlaagde warmte-instelling. Wijzig indien nodig handmatig de warmte-instellingen van de kookzones.

Zie de afbeelding voor mogelijke combinaties waarin vermogen over de kookzones kan worden verdeeld.

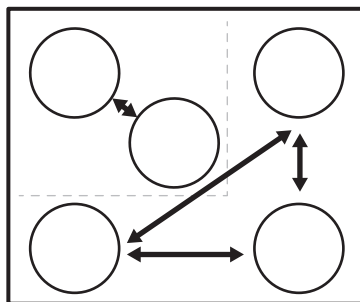

6. AANWIJZINGEN EN TIPS



WAARSCHUWING!

Raadpleeg de hoofdstukken
Veiligheid.

6.1 Pannen

- De bodem van de pannen moet zo dik en vlak mogelijk zijn.
- Zorg ervoor dat bodems schoon en droog zijn voordat de pannen op de kookplaat worden gezet.
- Schuif of wrijf de pan niet over het keramische glas, om krassen te voorkomen.



Pannen gemaakt van geëmailleerd staal of met aluminium of koperen bodems kunnen tot verkleuringen van de glazen keramische kookplaat leiden.

6.2 Öko Timer (Eco-timer)

Om energie te besparen schakelt het verwarmingselement van de kookzone eerder uit dan het signaal van de timer met aftelfunctie klinkt. Het verschil in werkingstijd hangt af van het niveau van de kookstand en de tijd dat u kookt.

6.3 Voorbeelden van kooktoepassingen



De gegevens in de tabel dienen alleen als richtlijn.

Warmte-instelling	Gebruik om het volgende te doen:	Tijd (min)	Aanwijzingen
- 1	Houd gekookt voedsel warm.	indien nodig	Doe een deksel op het kookgerei.
1 - 3	Hollandaisesaus, smelten: boter, chocolade, gelatine.	5 - 25	Van tijd tot tijd mengen.
1 - 3	Harden: pluizige omeletten, gebakken eieren.	10 - 40	Kook met een deksel erop.
3 - 5	Zachtjes aan de kook brengen van rijst en gerechten op melkbasis, reeds bereide gerechten opwarmen.	25 - 50	Voeg minimaal twee keer zo veel vocht toe als rijst en roer gerechten op melkbasis halverwege de procedure door.
5 - 7	Stoom groenten, vis, vlees.	20 - 45	Voeg een paar eetlepels vocht toe.
7 - 9	Stoom aardappelen.	20 - 60	Gebruik max. ¼ l water voor 750 g aardappelen.
7 - 9	Bereid grotere hoeveelheden voedsel, stoofschotels en soepen.	60 - 150	Tot 3 liter vloeistof plus ingrediënten.
9 - 12	Zachtjes bakken: escalope, kalfsvlees cordon bleu, cutlets, rissoles, worstjes, lever, roux, eieren, pannenkoeken, donuts.	indien nodig	Halverwege de bereidingstijd omdraaien.
12 - 13	Zware friet, hash browns, lendensteaks, steaks.	5 - 15	Halverwege de bereidingstijd omdraaien.

Warmte-instelling	Gebruik om het volgende te doen:	Tijd (min)	Aanwijzingen
14	Kook water, kook pasta, braadvlees (goulash, stoofvlees), frietjes bakken.		

7. ONDERHOUD EN REINIGING



WAARSCHUWING!

Raadpleeg de hoofdstukken
Veiligheid.

7.1 Algemene informatie

- Reinig de kookplaat na elk gebruik.
- Gebruik altijd kookgerei met een schone bodem.
- Krassen of donkere vlekken op het oppervlak hebben geen invloed op de werking van de kookplaat.
- Gebruik een specifiek schoonmaakmiddel voor het oppervlak van de kookplaat.
- Gebruik een speciale schraper voor het glas.

7.2 De kookplaat schoonmaken

- **Verwijder direct:** gesmolten kunststof, plastic folie, suiker en suikerhoudend

voedsel, anders kan dit schade aan de kookplaat veroorzaken. Doe voorzichtig om brandwonden te voorkomen. Gebruik de speciale schraper op de glazen plaat en verwijder resten door het blad over het oppervlak te schuiven.

- **Verwijder nadat de kookplaat voldoende is afgekoeld:** kalk- en waterkringen, vetspatten en metaalachtig glanzende verkleuringen. Reinig de kookplaat met een vochtige doek en een beetje niet-schurend reinigingsmiddel. Droog de kookplaat na reiniging af met een zachte doek.
- **Verkleuring glanzende metalen verwijderen:** reinig het glazen oppervlak met een doek en een oplossing van water met azijn.

8. PROBLEEMOPLOSSING







WAARSCHUWING!

Raadpleeg de hoofdstukken
Veiligheid.

8.1 Wat moet je doen als ...

Probleem	Mogelijke oorzaak	Oplossing
Je kunt de kookplaat niet inschakelen of bedienen.	De kookplaat is niet aangesloten op een stopcontact of niet goed geïnstalleerd.	Controleer of de kookplaat goed aangesloten is op het lichtnet.
	De zekering is doorgeslagen.	Verzekeer je ervan dat de zekering de oorzaak van de storing is. Als de zekeringen keer op keer doorslaan, neem je contact op met een erkende installateur.

Probleem	Mogelijke oorzaak	Oplossing
	Stel gedurende 10 seconden geen kookstand in.	Schakel de kookplaat opnieuw in en stel de kookstand binnen 10 seconden in.
	Je hebt 2 of meer sensorvelden tegelijkertijd aangeraakt.	Raak slechts één sensorveld aan.
	STOP+GO is in werking.	Raadpleeg 'Dagelijks gebruik'.
	Water of vetvlekken op het bedieningspaneel.	Reinig het bedieningspaneel.
Er klinkt een geluidssignaal en de kookplaat wordt uitgeschakeld. Als de kookplaat wordt uitgeschakeld, klinkt er een geluidssignaal.	Je hebt iets op een of meer sensorvelden geplaatst.	Verwijder het voorwerp van de sensorvelden.
De kookplaat wordt uitgeschakeld.	Je hebt iets op het sensorveld ① geplaatst.	Verwijder het voorwerp van het sensorveld.
De restwarmte-indicator gaat niet aan.	De zone is niet heet omdat deze slechts kortstondig is gebruikt, of de sensor is beschadigd.	Als de zone voldoende lang gebruikt is om heet te zijn, neem je contact op met een erkende servicedienst.
Automatisch opwarmen werkt niet.	De zone is heet.	Laat de zone voldoende afkoelen.
	De hoogste kookstand is ingesteld.	De hoogste kookstand heeft hetzelfde vermogen als de functie.
Je kunt de buitenste ring niet inschakelen.		Schakel eerst de binnenste ring in door de kookstand te wijzigen.
 Er is een donker deel op de meervoudige zone.	Het is normaal dat er een donkere zone op de meervoudige zone is.	
De kookstand schakelt tussen twee niveaus.	Stroommanagement is in werking.	Raadpleeg 'Dagelijks gebruik'.
De sensorvelden worden heet.	De pan is te groot of je plaatst deze te dicht bij de bedieningsknoppen.	Plaats grotere pannen indien mogelijk op de achterste kookzones.
Er klinkt geen geluidssignaal wanneer je de tiptoetsen van het bedieningspaneel aanraakt.	De signalen zijn uit.	Schakel de geluiden in. Raadpleeg 'Dagelijks gebruik'.
 gaat aan.	Kinderbeveiligingsinrichting of Blokkering werkt.	Raadpleeg 'Dagelijks gebruik'.
 en een getal gaan branden.	Er is een fout opgetreden in de kookplaat.	Schakel de kookplaat uit en schakel deze na 30 seconden weer in. Wanneer  weer verschijnt, trek je de stekker van de kookplaat uit het stopcontact. Steek de stekker van de kookplaat er na 30 seconden weer in. Als het probleem zich blijft voordoen, neem je contact op met een erkende servicedienst.

Probleem	Mogelijke oorzaak	Oplossing
Je kunt een constant piepgeluid horen.	De elektrische aansluiting is verkeerd.	Trek de stekker van de kookplaat uit het stopcontact. Laat de installatie controleren door een erkende elektricien.
 gaat aan.	De tweede fase van de stroomtoevoer ontbreekt.	Controleer of de kookplaat goed aangesloten is op het lichtnet. Verwijder de zekering, wacht een minuut, en plaats de zekering weer terug.

8.2 Als je geen oplossing kunt vinden...

Als je niet zelf het probleem kunt verhelpen, neem dan contact op met je verkoper of een erkende serviceafdeling. Geef de gegevens op het typeplaatje. Geef ook de driecijferige code voor het glaskeramiek (bevindt zich in de hoek van het glazen oppervlak) en een

foutmelding die gaat branden. Zorg ervoor dat je de kookplaat correct gebruikt. Als dit niet het geval is, is het onderhoud van een servicemonteur of dealer niet gratis, ook tijdens de garantieperiode. De informatie over garantieperiode en geautoriseerde servicecentra vind je in het garantieboekje.

9. TECHNISCHE GEGEVENS

9.1 Typeplaatje

Model HK955070XB
Type 60 HCD AA AO

Serienr.
AEG

PNC 949 595 020 04
220-240 V 50-60 Hz
Gemaakt in: Duitsland
7.9 kW



9.2 Specificatie kookzones

Kookzone	Nominaal vermogen (max. warmte-instelling) [W]	Diameter kookzone [mm]
Links voor	1800	180
Links achter	1200	145
Midden voor	1050 / 1950 / 2700	145 / 210 / 270
Rechtsvoor	1800	180
Rechtsachter	1400 / 2200	170 / 265

Gebruik voor optimale kookresultaten kookgerei dat niet groter is dan de diameter van de kookzone.

10. ENERGIEZUINIGHEID

10.1 Productinformatie*

Modelnummer	HK955070XB	
Type kookplaat	Inbouwkookplaat	
Aantal kookzones	5	
Verwarmingstechnologie	Stralingsverwarmer	
Diameter van ronde kookzones (Ø)	Links voor	18,0 cm
	Links achter	14,5 cm
	Midden voor	27,0 cm
	Rechtsvoor	18,0 cm
Lengte (L) en breedte (W) van niet-ronde kookzone	Rechtsachter	L 26,5 cm W 17,0 cm
Energieverbruik per kookzone (EC electric cooking)	Links voor	191,6 Wh / kg
	Links achter	188,0 Wh / kg
	Midden voor	184,8 Wh / kg
	Rechtsvoor	191,6 Wh / kg
	Rechtsachter	191,6 Wh / kg
Energieverbruik van de kookplaat (EC electric hob)	189,5 Wh / kg	

* Voor de Europese Unie overeenkomstig EU 66/2014. Voor Belarus volgens STB 2477-2017, Annex A. Voor Oekraïne volgens 742/2019.

EN 60350-2 - Huishoudelijke elektrische kookapparaten - Deel 2: Kookplaten - Methoden voor het meten van prestaties.

10.2 Energiebesparing

U kunt elke dag energie besparen tijdens het koken door de onderstaande tips te volgen.

- Warm alleen de hoeveelheid water op die u nodig heeft.

- Doe indien mogelijk altijd een deksel op de pan.
- Zet uw kookgerei op de kookzone voordat u deze activeert.
- De bodem van het kookgerei moet dezelfde afmeting hebben als de kookzone.
- Zet kleiner kookgerei op kleinere kookzones.
- Plaats het kookgerei precies in het midden van de kookzone.
- Gebruik de restwarmte om het eten warm te houden of te smelten.

11. MILIEUBESCHERMING

Recycleer de materialen met het symbool . Gooi de verpakking in een geschikte afvalcontainer om het te recyclen. Bescherm het milieu en de volksgezondheid en recycleer op een correcte manier het afval van elektrische en elektronische apparaten.

Gooi apparaten gemarkeerd met het symbool  niet weg met het huishoudelijk afval. Breng het product naar het milieustation bij u in de buurt of neem contact op met de gemeente.

FOR PERFECT RESULTS

Thank you for choosing this AEG product. We have created it to give you impeccable performance for many years, with innovative technologies that help make life simpler – features you might not find on ordinary appliances. Please spend a few minutes reading to get the very best from it.

Visit our website to:



Get usage advice, brochures, trouble shooter, service and repair information:
www.aeg.com/support



Register your product for better service:
www.registeraeg.com



Buy Accessories, Consumables and Original spare parts for your appliance:
www.aeg.com/shop

CUSTOMER CARE AND SERVICE

Always use original spare parts.

When contacting our Authorised Service Centre, ensure that you have the following data available: Model, PNC, Serial Number.

The information can be found on the rating plate.

 Warning / Caution-Safety information

 General information and tips

 Environmental information

Subject to change without notice.

CONTENTS

1. SAFETY INFORMATION.....	54
2. SAFETY INSTRUCTIONS.....	56
3. INSTALLATION.....	58
4. PRODUCT DESCRIPTION.....	60
5. DAILY USE.....	62
6. HINTS AND TIPS.....	64
7. CARE AND CLEANING.....	65
8. TROUBLESHOOTING.....	66
9. TECHNICAL DATA.....	67
10. ENERGY EFFICIENCY.....	68
11. ENVIRONMENTAL CONCERNS.....	69

1. SAFETY INFORMATION

Before the installation and use of the appliance, carefully read the supplied instructions. The manufacturer is not responsible for any injuries or damage that are the result of incorrect

installation or usage. Always keep the instructions in a safe and accessible location for future reference.

1.1 Children and vulnerable people safety

- This appliance can be used by children aged from 8 years and above and persons with reduced physical, sensory or mental capabilities or lack of experience and knowledge if they have been given supervision or instruction concerning the use of the appliance in a safe way and understand the hazards involved. Children of less than 8 years of age and persons with very extensive and complex disabilities shall be kept away from the appliance unless continuously supervised.
- Children should be supervised to ensure that they do not play with the appliance.
- Keep all packaging away from children and dispose of it appropriately.
- **WARNING:** Keep children and pets away from the appliance when it operates or when it cools down. Accessible parts become hot during use.
- If the appliance has a child safety device, it should be activated.
- Children shall not carry out cleaning and user maintenance of the appliance without supervision.

1.2 General Safety

- **WARNING:** The appliance and its accessible parts become hot during use. Care should be taken to avoid touching heating elements.
- **WARNING:** Unattended cooking on a hob with fat or oil can be dangerous and may result in fire.
- **NEVER** try to extinguish a fire with water, but switch off the appliance and then cover flame e.g. with a lid or a fire blanket.
- **WARNING:** The appliance must not be supplied through an external switching device, such as a timer, or connected to a circuit that is regularly switched on and off by a utility.

- **CAUTION:** The cooking process has to be supervised. A short term cooking process has to be supervised continuously.
- **WARNING:** Danger of fire: Do not store items on the cooking surfaces.
- Metallic objects such as knives, forks, spoons and lids should not be placed on the hob surface since they can get hot.
- Do not use the appliance before installing it in the built-in structure.
- Do not use a steam cleaner to clean the appliance.
- If the glass ceramic surface / glass surface is cracked, switch off the appliance and unplug it from the mains. In case the appliance is connected to the mains directly using junction box, remove the fuse to disconnect the appliance from power supply. In either case contact the Authorised Service Centre.
- If the supply cord is damaged, it must be replaced by the manufacturer, an authorized Service or similarly qualified persons in order to avoid a hazard.
- **WARNING:** Use only hob guards designed by the manufacturer of the cooking appliance or indicated by the manufacturer of the appliance in the instructions for use as suitable or hob guards incorporated in the appliance. The use of inappropriate guards can cause accidents.

2. SAFETY INSTRUCTIONS

2.1 Installation



WARNING!

Only a qualified person must install this appliance.



WARNING!

Risk of injury or damage to the appliance.

- Remove all the packaging.
- Do not install or use a damaged appliance.

- Follow the installation instructions supplied with the appliance.
- Keep the minimum distance from other appliances and units.
- Always take care when moving the appliance as it is heavy. Always use safety gloves and enclosed footwear.
- Seal the cut surfaces with a sealant to prevent moisture from causing swelling.
- Protect the bottom of the appliance from steam and moisture.
- Do not install the appliance next to a door or under a window. This prevents hot

cookware from falling from the appliance when the door or the window is opened.

- If the appliance is installed above drawers make sure that the space, between the bottom of the appliance and the upper drawer is sufficient for air circulation.
- The bottom of the appliance can get hot. Make sure to install a separation panel made from plywood, kitchen carcass material or other non-flammable materials under the appliance to prevent access to the bottom.
- The separation panel has to cover the area under the hob completely.

2.2 Electrical Connection



WARNING!

Risk of fire and electric shock.

- All electrical connections should be made by a qualified electrician.
- The appliance must be earthed.
- Before carrying out any operation make sure that the appliance is disconnected from the power supply.
- Make sure that the parameters on the rating plate are compatible with the electrical ratings of the mains power supply.
- Make sure the appliance is installed correctly. Loose and incorrect electricity mains cable or plug (if applicable) can make the terminal become too hot.
- Use the correct electricity mains cable.
- Do not let the electricity mains cable tangle.
- Make sure that a shock protection is installed.
- Use the strain relief clamp on the cable.
- Make sure the mains cable or plug (if applicable) does not touch the hot appliance or hot cookware, when you connect the appliance to a socket.
- Do not use multi-plug adapters and extension cables.
- Make sure not to cause damage to the mains plug (if applicable) or to the mains cable. Contact our Authorised Service Centre or an electrician to change a damaged mains cable.
- The shock protection of live and insulated parts must be fastened in such a way that it cannot be removed without tools.

- Connect the mains plug to the mains socket only at the end of the installation. Make sure that there is access to the mains plug after the installation.
- If the mains socket is loose, do not connect the mains plug.
- Do not pull the mains cable to disconnect the appliance. Always pull the mains plug.
- Use only correct isolation devices: line protecting cut-outs, fuses (screw type fuses removed from the holder), earth leakage trips and contactors.
- The electrical installation must have an isolation device which lets you disconnect the appliance from the mains at all poles. The isolation device must have a contact opening width of minimum 3 mm.

2.3 Use



WARNING!

Risk of injury, burns and electric shock.

- Remove all the packaging, labelling and protective film (if applicable) before first use.
- This appliance is for household (indoors) use only.
- Do not change the specification of this appliance.
- Make sure that the ventilation openings are not blocked.
- Do not let the appliance stay unattended during operation.
- Set the cooking zone to “off” after each use.
- Do not put cutlery or saucepan lids on the cooking zones. They can become hot.
- Do not operate the appliance with wet hands or when it has contact with water.
- Do not use the appliance as a work surface or as a storage surface.
- If the surface of the appliance is cracked, disconnect immediately the appliance from the power supply. This to prevent an electrical shock.
- When you place food into hot oil, it may splash.



WARNING!

Risk of fire and explosion

- Fats and oil when heated can release flammable vapours. Keep flames or heated objects away from fats and oils when you cook with them.
- The vapours that very hot oil releases can cause spontaneous combustion.
- Used oil, that can contain food remnants, can cause fire at a lower temperature than oil used for the first time.
- Do not put flammable products or items that are wet with flammable products in, near or on the appliance.



WARNING!

Risk of damage to the appliance.

- Do not keep hot cookware on the control panel.
- Do not put a hot pan cover on the glass surface of the hob.
- Do not let cookware boil dry.
- Be careful not to let objects or cookware fall on the appliance. The surface can be damaged.
- Do not activate the cooking zones with empty cookware or without cookware.
- Do not put aluminium foil on the appliance.
- Cookware made of cast iron, aluminium or with a damaged bottom can cause scratches on the glass / glass ceramic. Always lift these objects up when you have to move them on the cooking surface.
- This appliance is for cooking purposes only. It must not be used for other purposes, for example room heating.

2.4 Care and cleaning

- Clean the appliance regularly to prevent the deterioration of the surface material.

- Switch off the appliance and let it cool down before cleaning.
- Do not use water spray and steam to clean the appliance.
- Clean the appliance with a moist soft cloth. Use only neutral detergents. Do not use abrasive products, abrasive cleaning pads, solvents or metal objects.

2.5 Service

- To repair the appliance contact the Authorised Service Centre. Use original spare parts only.
- Concerning the lamp(s) inside this product and spare part lamps sold separately: These lamps are intended to withstand extreme physical conditions in household appliances, such as temperature, vibration, humidity, or are intended to signal information about the operational status of the appliance. They are not intended to be used in other applications and are not suitable for household room illumination.

2.6 Disposal



WARNING!

Risk of injury or suffocation.

- Contact your municipal authority for information on how to dispose of the appliance.
- Disconnect the appliance from the mains supply.
- Cut off the mains electrical cable close to the appliance and dispose of it.

3. INSTALLATION



WARNING!

Refer to Safety chapters.

3.1 Before the installation

Before you install the hob, write down the information below from the rating plate. The rating plate is on the bottom of the hob.

Serial number

3.2 Built-in hobs

Only use the built-in hobs after you assemble the hob into correct built-in units and work surfaces that align to the standards.

3.3 Connection cable

- The hob is supplied with a connection cable.
- To replace the damaged mains cable, use the cable type: H05V2V2-F which withstands a temperature of 90 °C or higher. Contact an Authorised Service Centre. The connection cable may only be replaced by a qualified electrician.

3.4 Assembly

If you install the hob under a hood, please see the installation instructions of the hood for the minimum distance between the appliances.

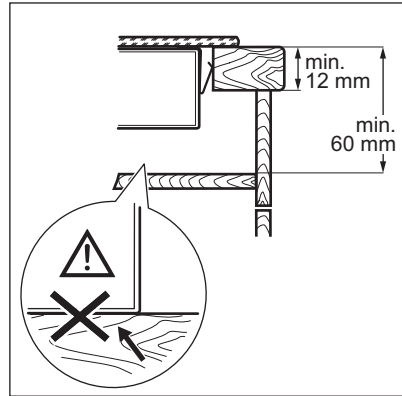
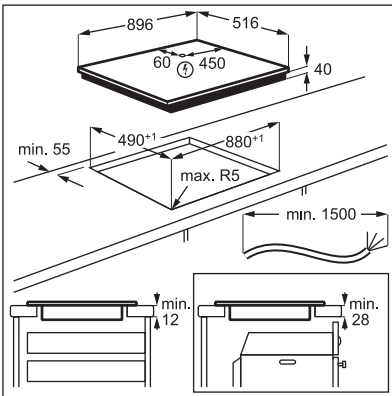
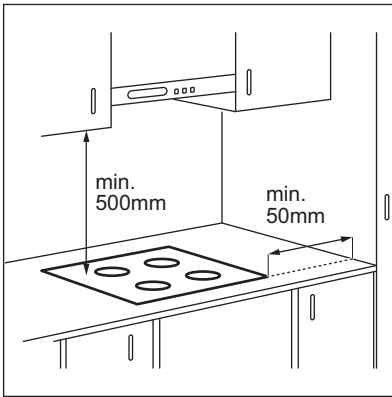

Find the video tutorial "How to install your AEG Radiant Hob - Worktop installation" by typing out the full name indicated in the graphic below.



www.youtube.com/electrolux
www.youtube.com/aeg

How to install your AEG
Radiant Hob - Worktop installation



3.5 Protection box

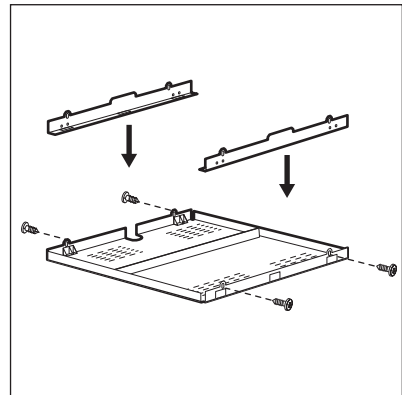

If you use a protection box (an additional accessory), the protective floor directly below the hob is not necessary. The protection box accessory may not be available in some countries. Contact Customer Support Service.



You cannot use the protection box if you install the hob above an oven.

4. PRODUCT DESCRIPTION

4.1 Cooking surface layout

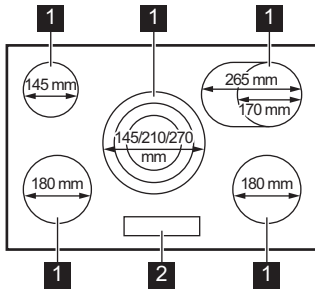

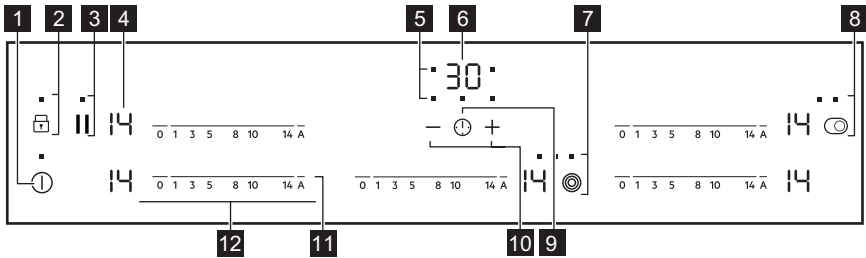

- 1 Cooking zone
- 2 Control panel

4.2 Control panel layout











Use the sensor fields to operate the appliance. The displays, indicators and sounds tell which functions operate.

Sensor field	Function	Comment
1	ON / OFF	To activate and deactivate the hob.
2	Lock / Child Safety Device	To lock / unlock the control panel.
3	STOP+GO	To activate and deactivate the function.
4 -	Heat setting display	To show the heat setting.
5 -	Timer indicators of cooking zones	To show for which zone you set the time.

Sensor field	Function	Comment
6	-	Timer display
7		-
8		-
9		-
10	+ / -	-
11	A	Automatic Heat Up
12	-	Control bar

4.3 Heat setting displays

Display	Description
	The cooking zone is deactivated.
	The cooking zone operates.
	STOP+GO operates.
	Automatic Heat Up operates.
	There is a malfunction.
	OptiHeat Control (3 step Residual heat indicator): continue cooking / keep warm / residual heat.
	Lock / Child Safety Device operates.
	Automatic Switch Off operates.

4.4 OptiHeat Control (3 step Residual heat indicator)



WARNING!

 As long as the indicator is on, there is a risk of burns from residual heat.

The indicators  appear when a cooking zone is hot. They show the level of the residual heat for the cooking zones you are currently using.

The indicator may also appear:

- for the neighbouring cooking zones even if you are not using them,
- when hot cookware is placed on cold cooking zone,
- when the hob is deactivated but the cooking zone is still hot.

The indicator disappears when the cooking zone has cooled down.

5. DAILY USE



WARNING!

Refer to Safety chapters.

5.1 Activating and deactivating

Touch  for 1 second to activate or deactivate the hob.

5.2 Automatic Switch Off

The function deactivates the hob automatically if:

- all cooking zones are deactivated,
- you do not set the heat setting after you activate the hob,
- you spill something or put something on the control panel for more than 10 seconds (a pan, a cloth, etc.). An acoustic signal sounds and the hob deactivates. Remove the object or clean the control panel.
- you do not deactivate a cooking zone or change the heat setting. After some time  comes on and the hob deactivates.

The relation between the heat setting and the time after which the hob deactivates:

Heat setting	The hob deactivates after
 , 1 - 3	6 hours
4 - 7	5 hours
8 - 9	4 hours
10 - 14	1.5 hour

5.3 The heat setting

To set or change the heat setting:

Touch the control bar at the correct heat setting or move your finger along the control bar until you reach the correct heat setting.

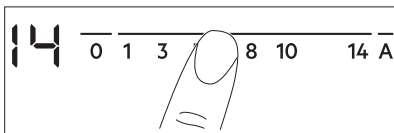

5.4 Activating and deactivating the outer rings

You can adjust the surface you cook to the dimension of the cookware.

Use sensor field:  

To activate the outer ring: touch the sensor field. The indicator comes on.

To activate more outer rings: touch the same sensor field again. The subsequent indicator comes on.

To deactivate the outer ring: touch the sensor field until the indicator goes out.



When you activate the zone but do not activate the outer ring the light that comes out from the zone may cover the outer ring. It does not mean that the outer ring is activated. To see if the ring is activated check the indicator.

5.5 Automatic Heat Up

Activate this function to get a desired heat setting in a shorter time. When it is on, the zone operates on the highest setting in the beginning and then continues to cook at the desired heating setting.



To activate the function the cooking zone must be cold.

To activate the function for a cooking zone: touch **A** ( comes on). Immediately touch a desired heat setting. After 3 seconds  comes on.

To deactivate the function: change the heat setting.

5.6 Timer

• **Count Down Timer**



You can use this function to set the length of a single cooking session.



First set the heat setting for the cooking zone, then set the function.

To set the cooking zone: touch  repeatedly until the indicator of a cooking zone appears.

To activate the function: touch  of the timer to set the time (00 - 99 minutes). When the indicator of the cooking zone starts to flash, the time counts down.

To see the remaining time: touch  to set the cooking zone. The indicator of the cooking zone starts to flash. The display shows the remaining time.

To change the time: touch  to set the cooking zone. Touch  or .

To deactivate the function: touch  to set the cooking zone and then touch . The remaining time counts down to 00. The indicator of the cooking zone disappears.



 When the countdown ends, an acoustic signal sounds and 00 flashes. The cooking zone deactivates.

To stop the sound: touch .



• CountUp Timer

You can use this function to monitor how long the cooking zone operates.

To set the cooking zone: touch  repeatedly until the indicator of a cooking zone appears.



To activate the function: touch  of the timer.  appears. When the indicator of the cooking zone starts to flash, the time counts up. The display switches between  and the counted time (in minutes).

To see how long the cooking zone operates: touch  to set the cooking zone. The indicator of the cooking zone starts to flash. The display shows how long the zone operates.

To deactivate the function: touch  and then touch  or . The indicator of the cooking zone disappears.

• Minute Minder

You can use this function when the hob is activated and the cooking zones do not operate. The heat setting display shows .

To activate the function: touch  and then touch  or  of the timer to set the time. When the time finishes, an acoustic signal sounds and 00 flashes.

To stop the sound: touch .

 The function has no effect on the operation of the cooking zones.

5.7 STOP+GO

This function sets all cooking zones that operate to the lowest heat setting.

When the function operates, you cannot change the heat setting.

The function does not stop the timer functions.



To activate the function: touch  .  comes on.

To deactivate the function: touch  . The previous heat setting comes on.

5.8 Lock

You can lock the control panel while cooking zones operate. It prevents an accidental change of the heat setting.

Set the heat setting first.

To activate the function: touch  .  comes on for 4 seconds. The Timer stays on.



To deactivate the function: touch  . The previous heat setting comes on.





 When you deactivate the hob, you also deactivate this function.





5.9 Child Safety Device

This function prevents an accidental operation of the hob.





To activate the function: activate the hob with . Do not set any heat setting. Touch



 for 4 seconds.  comes on. Deactivate the hob with .

To deactivate the function: activate the hob with . Do not set any heat setting. Touch  for 4 seconds.  comes on. Deactivate the hob with .

To override the function for only one cooking time: activate the hob with .  comes on. Touch  for 4 seconds. **Set the heat setting in 10 seconds.** You can operate the hob. When you deactivate the hob with  the function operates again.

5.10 OffSound Control (Deactivating and activating the sounds)

Deactivate the hob. Touch  for 3 seconds. The display comes on and goes out. Touch  for 3 seconds.  or  comes on. Touch  of the timer to choose one of the following:

-  - the sounds are off
-  - the sounds are on

To confirm your selection wait until the hob deactivates automatically.

When the function is set to  you can hear the sounds only when:

- you touch 
- Minute Minder comes down
- Count Down Timer comes down
- you put something on the control panel.

5.11 Power management

If multiple zones are active and the consumed power exceeds the limitation of

the power supply, this function divides the available power between all cooking zones. The hob controls heat settings to protect the fuses of the house installation.

- Cooking zones are grouped according to the location and number of the phases in the hob. Each phase has a maximum electricity loading (3700 W). If the hob reaches the limit of maximum available power within one phase, the power of the cooking zones will be automatically reduced.
- The heat setting of the cooking zone selected last is always prioritised. The remaining power will be divided between the previously activated cooking zones in reverse order of selection.
- The heat setting display of the reduced zones changes between the initially selected heat setting and the reduced heat setting.
- Wait until the display stops flashing or reduce the heat setting of the cooking zone selected last. The cooking zones will continue operating with the reduced heat setting. Change the heat settings of the cooking zones manually, if necessary.

Refer to the illustration for possible combinations in which power can be distributed among the cooking zones.

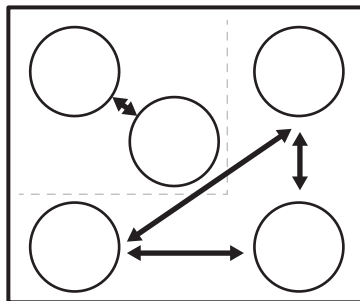

6. HINTS AND TIPS



WARNING!

Refer to Safety chapters.

6.1 Cookware

- The bottom of the cookware must be as thick and flat as possible.
- Ensure pan bases are clean and dry before placing on the hob surface.

- In order to avoid scratches, do not slide or rub the pot across the ceramic glass.



Cookware made of enamelled steel and with aluminium or copper bottoms can cause a colour change on the glass-ceramic surface.

6.2 Öko Timer (Eco Timer)

To save energy, the heater of the cooking zone deactivates before the count down

timer sounds. The difference in the operation time depends on the heat setting level and the length of the cooking operation.

6.3 Examples of cooking applications



The data in the table is for guidance only.

Heat setting	Use to:	Time (min)	Hints
- 1	Keep cooked food warm.	as necessary	Put a lid on the cookware.
1 - 3	Hollandaise sauce, melt: butter, chocolate, gelatine.	5 - 25	Mix from time to time.
1 - 3	Solidify: fluffy omelettes, baked eggs.	10 - 40	Cook with a lid on.
3 - 5	Simmer rice and milkbased dishes, heat up ready-cooked meals.	25 - 50	Add at least twice as much liquid as rice, mix milk dishes halfway through the procedure.
5 - 7	Steam vegetables, fish, meat.	20 - 45	Add a couple of tablespoons of liquid.
7 - 9	Steam potatoes.	20 - 60	Use max. ¼ l of water for 750 g of potatoes.
7 - 9	Cook larger quantities of food, stews and soups.	60 - 150	Up to 3 l of liquid plus ingredients.
9 - 12	Gentle fry: escalope, veal cordon bleu, cutlets, rissoles, sausages, liver, roux, eggs, pancakes, doughnuts.	as necessary	Turn halfway through.
12 - 13	Heavy fry, hash browns, loin steaks, steaks.	5 - 15	Turn halfway through.
14	Boil water, cook pasta, sear meat (goulash, pot roast), deep-fry chips.		

7. CARE AND CLEANING



WARNING!

Refer to Safety chapters.

7.1 General information

- Clean the hob after each use.
- Always use cookware with a clean base.
- Scratches or dark stains on the surface have no effect on how the hob operates.

- Use a special cleaner suitable for the surface of the hob.
- Use a special scraper for the glass.

7.2 Cleaning the hob

- **Remove immediately:** melted plastic, plastic foil, sugar and food with sugar, otherwise, the dirt can cause damage to the hob. Take care to avoid burns. Use a special hob scraper on the glass surface

at an acute angle and move the blade on the surface.

- **Remove when the hob is sufficiently cool:** limescale rings, water rings, fat stains, shiny metallic discoloration. Clean the hob with a moist cloth and a non-

abrasive detergent. After cleaning, wipe the hob dry with a soft cloth.

- **Remove shiny metallic discoloration:** use a solution of water with vinegar and clean the glass surface with a cloth.

8. TROUBLESHOOTING







WARNING!

Refer to Safety chapters.

8.1 What to do if...

Problem	Possible cause	Remedy
You cannot activate or operate the hob.	The hob is not connected to an electrical supply or it is connected incorrectly.	Check if the hob is correctly connected to the electrical supply.
	The fuse is blown.	Make sure that the fuse is the cause of the malfunction. If the fuse is blown again and again, contact a qualified electrician.
	You do not set the heat setting for 10 seconds.	Activate the hob again and set the heat setting in less than 10 seconds.
	You touched 2 or more sensor fields at the same time.	Touch only one sensor field.
	STOP+GO operates.	Refer to "Daily use".
	There is water or fat stains on the control panel.	Clean the control panel.
An acoustic signal sounds and the hob deactivates. An acoustic signal sounds when the hob is deactivated.	You put something on one or more sensor fields.	Remove the object from the sensor fields.
The hob deactivates.	You put something on the sensor field  .	Remove the object from the sensor field.
Residual heat indicator does not come on.	The zone is not hot because it operated only for a short time or the sensor is damaged.	If the zone operated sufficiently long to be hot, speak to an Authorised Service Centre.
Automatic Heat Up does not operate.	The zone is hot.	Let the zone become sufficiently cool.
	The highest heat setting is set.	The highest heat setting has the same power as the function.
You cannot activate the outer ring.		First, activate the inner ring by changing the heat setting.

Problem	Possible cause	Remedy
 There is a dark area on the multiple zone.	It is normal that there is a dark area on the multiple zone.	
The heat setting changes between two levels.	Power management operates.	Refer to "Daily use".
The sensor fields become hot.	The cookware is too large or you put it too near to the controls.	Put large cookware on the rear zones, if possible.
There is no sound when you touch the panel sensor fields.	The sounds are deactivated.	Activate the sounds. Refer to "Daily use".
 comes on.	Child Safety Device or Lock operates.	Refer to "Daily use".
 and a number come on.	There is an error in the hob.	Deactivate the hob and activate it again after 30 seconds. If  comes on again, disconnect the hob from the electrical supply. After 30 seconds, connect the hob again. If the problem continues, speak to an Authorised Service Centre.
You can hear a constant beep noise.	The electrical connection is incorrect.	Disconnect the hob from the electrical supply. Ask a qualified electrician to check the installation.
 comes on.	The second phase of the power supply is missing.	Check if the hob is correctly connected to the electrical supply. Remove the fuse, wait one minute, and insert the fuse again.

8.2 If you cannot find a solution...

If you cannot find a solution to the problem yourself, contact your dealer or an Authorised Service Centre. Give the data from the rating plate. Give also three digit letter code for the glass ceramic (it is in the corner of the glass surface) and an error

message that comes on. Make sure, you operated the hob correctly. If not the servicing by a service technician or dealer will not be free of charge, also during the warranty period. The information about guarantee period and Authorised Service Centres are in the guarantee booklet.

9. TECHNICAL DATA

9.1 Rating plate

Model HK955070XB
Typ 60 HCD AA AO

Ser.Nr.
AEG

PNC 949 595 020 04
220 - 240 V 50 - 60 Hz
Made in: Germany
7.9 kW



9.2 Cooking zones specification

Cooking zone	Nominal Power (Max heat setting) [W]	Cooking zone diameter [mm]
Left front	1800	180
Left rear	1200	145
Middle front	1050 / 1950 / 2700	145 / 210 / 270
Right front	1800	180
Right rear	1400 / 2200	170 / 265

For optimal cooking results use cookware no larger than the diameter of the cooking zone.

10. ENERGY EFFICIENCY

10.1 Product Information*

Model identification	HK955070XB	
Type of hob	Built-In Hob	
Number of cooking zones	5	
Heating technology	Radiant Heater	
Diameter of circular cooking zones (Ø)	Left front	18.0 cm
	Left rear	14.5 cm
	Middle front	27.0 cm
	Right front	18.0 cm
Length (L) and width (W) of non circular cooking zone	Right rear	L 26.5 cm W 17.0 cm
Energy consumption per cooking zone (EC electric cooking)	Left front	191.6 Wh / kg
	Left rear	188.0 Wh / kg
	Middle front	184.8 Wh / kg
	Right front	191.6 Wh / kg
	Right rear	191.6 Wh / kg
Energy consumption of the hob (EC electric hob)	189.5 Wh / kg	

* For European Union according to EU 66/2014. For Belarus according to STB 2477-2017, Annex A. For Ukraine according to 742/2019.

EN 60350-2 - Household electric cooking appliances - Part 2: Hobs - Methods for measuring performance.

10.2 Energy saving

You can save energy during everyday cooking if you follow below hints.

- When you heat up water, use only the amount you need.
- If it is possible, always put the lids on the cookware.
- Before you activate the cooking zone put the cookware on it.
- The cookware bottom should have the same diameter as the cooking zone.
- Put the smaller cookware on the smaller cooking zones.
- Put the cookware directly in the centre of the cooking zone.

- Use the residual heat to keep the food warm or to melt it.

11. ENVIRONMENTAL CONCERNS

Recycle materials with the symbol . Put the packaging in relevant containers to recycle it. Help protect the environment and human health by recycling waste of electrical and electronic appliances. Do not dispose of

appliances marked with the symbol  with the household waste. Return the product to your local recycling facility or contact your municipal office.

PARIMATE TULEMUSTE SAAVUTAMISEKS

Täname, et valisite selle AEG toote. Töötasime selle välja, et saaksite palju aastaid nautida laitmatuid tulemusi, ning lasime elu lihtsustavaid uuenduslikke funktsioone, mida te tavaliste seadmete juures ei pruugi leida. Leidke mõni minut aega ning lugege, kuidas seadmega parimaid tulemusi saavutada.

Külastage meie veebisaiti, kust leiate



nõuandeid, brošüüre, tõrkeotsingu, remondi- ja hooldusteavet:
www.aeg.com/support



Paremaks teeninduseks registreerige oma toode aadressil
www.registeraeg.com



Ostke oma seadmele lisaseadmeid, tarvikuid ja originaalvaruosi aadressil
www.aeg.com/shop

KLIENDITEENINDUS JA HOOLDUS

Alati tuleb kasutada originaalvaruosi.

Volitatud teeninduskeskusesse pöördumisel peaksid teil olema varuks alljärgnevad andmed: mudel, osanumber (PNC), seerianumber.

Teave on toodud andmeplaadil.

 Hoiatused / Ettevaatusabinõud – ohutusteave

 Üldine teave ja vihjed

 Keskkonnateave

Jäetakse õigus teha muutusi.

SISUKORD

1. OHUTUSINFO.....	70
2. OHUTUSJUHISED.....	72
3. PAIGALDAMINE.....	74
4. TOOTE KIRJELDUS.....	76
5. IGAPÄEVANE KASUTAMINE.....	78
6. VIHJEID JA NÄPUNÄITEID.....	80
7. PUHASTUS JA HOOLDUS.....	81
8. VEAOTSING.....	82
9. TEHNILISED ANDMED.....	83
10. ENERGIATÕHUSUS.....	84
11. JÄÄTMEKÄITLUS.....	85

1. OHUTUSINFO

Enne seadme paigaldamist ja kasutamist lugege kaasasolev juhend tähelepanelikult läbi. Tootja ei võta endale vastutust vigastuste või varalise kahju eest, mis on tingitud

paigaldusnõuete eiramisest või väärast kasutusest. Hoidke kasutusjuhend kindlas kohas alles, et saaksite seda vajadusel vaadata.

1.1 Laste ja haavatavate inimeste turvalisus

- Vähemalt 8-aastased ja vanemad lapsed ning piiratud füüsiliste, sensorsete või vaimsete võimete või väheste kogemuste ja teadmistega isikud tohivad seda seadet kasutada järelevalve all või kui neid on õpetatud seadet ohutul viisil kasutama ja mõistma kaasnevaid ohte. Lapsed vanuses kuni 8 aastat ning raske või väga keerulise puudega isikud tuleks hoida seadmest eemal, kui neil ei saa pidevalt silma peal hoida.
- Tuleb jälgida, et lapsed ei mängiks seadmega ega.
- Hoidke pakendimaterjal lastele kättesaamatus kohas ja kõrvaldage see nõuetekohaselt.
- HOIATUS: Hoidke lapsed ja lemmikloomad seadmest eemal, kui see töötab või jahtub. Kasutamisel võivad juurdepääsetavad osad minna kuumaks.
- Kui seadmel on olemas laste ohutusseade, tuleks see sisse lülitada.
- Lapsed ei tohi ilma järelvalveta seadet puhastada ega hooldustoiminguid läbi viia.

1.2 Üldine ohutus

- HOIATUS: Seade ja selle juurde kuuluvad osad lähevad kasutamise ajal kuumaks. Olge ettevaatlik, et te kütteelemente ei puutuks.
- HOIATUS: Kui kasutate toiduvalmistamisel kuuma rasva või õli ja jätate pliidi järelvalveta, võib see olla ohtlik ja põhjustada tulekahju.
- Ärge KUNAGI üritage kustutada tuld veega, vaid lülitage seade välja ja katke leek näiteks kaane või tulekustutustekiga.
- HOIATUS: Seadet ei tohi kasutada välise lülitusseadme kaudu (nt taimer) ega ühendada vooluvõrku, mis regulaarselt sisse ja välja lülitub.

- **ETTEVAATUST:** Valmival toidul tuleb silm peal hoida. Lühiajalise toiduvalmistamise puhul ei tohi pliidi juurest lahkuda.
- **HOIATUS:** Tuleoht: Ärge hoidke keeduväljadel mingeid esemeid.
- Metallesemeid – nuge, kahvleid, lusikaid ega potikaasi ei tohiks pliidi pinnale panna, sest need võivad kuumeneda.
- Ärge kasutage seadet enne, kui see on köögimööblisse sisse ehitatud.
- Ärge kasutage seadme puhastamiseks aurupuhastit.
- Kui klaaskeraamiline/klaasist pind on mõranenud, lülitage seade välja ja eemaldage vooluvõrgust. Juhul, kui seade on vooluvõrku ühendatud harukarbi abil, lülitage seade elektrivõrgust välja pealüliti kaudu. Mõlemal juhul võtke ühendust teeninduskeskusega.
- Kui toitejuhe on kahjustatud, laske see ohutuse tagamiseks asendada tootja esindajal, tema volitatud hooldekeskuses või kvalifitseeritud isikul.
- **HOIATUS:** Kasutage ainult selliseid pliidi kaitsevõresid, mis on seadme tootja poolt valmistatud või tootja poolt heaks kiidetud ja kasutusjuhendis loetletud, või seadmega kaasasolevaid pliidi kaitsevõresid. Ebasobiva kaitsevõre kasutamine võib kaasa tuua õnnetuse.

2. OHUTUSJUHISED

2.1 Paigaldamine



HOIATUS!

Seadet tohib paigaldada ainult kvalifitseeritud tehnik.



HOIATUS!

Seadme vigastamise või kahjustamise oht!

- Eemaldage kõik pakkematerjalid.
- Kahjustatud seadet ei tohi paigaldada ega kasutada.
- Järgige seadmega kaasasolevaid paigaldusjuhiseid.

- Tagage minimaalne kaugus muudest seadmetest ja mööbliesemetest.
- Kuna seade on raske, olge selle liigutamisel ettevaatlik. Kasutage töökindaid ja kinnisi jalanõusid.
- Kaitske löikepindu niiskuskahjustuste eest sobiva tihendi abil.
- Kaitske seadme põhja auru ja niiskuse eest.
- Ärge paigaldage seadet ukse kõrvale ega akna alla. Vastasel korral võivad tulised anumad ukse või akna avamisel seadme pealt maha kukkuda.
- Kui paigaldate seadme sahtlite kohale, siis jälgige, et seadme põhja ja ülemise

sahtli vahele jääks piisavalt ruumi õhuringluse jaoks.

- Seadme põhi võib minna kuumaks. Seadme alla tuleb kindlasti paigaldada vineerist, tööpinna- või muust mittesüttivast materjalist eraldusplaat, et takistada juurdepääsu seadme alaosale.
- Eralduspaneel peab pliidi alla jääva ala täielikult katma.

2.2 Elektriühendus



HOIATUS!

Tulekahju- ja elektrilöögioht!

- Kõik elektriühendused peab tegema kvalifitseeritud elektrik.
- Seade peab olema maandatud.
- Enne iga toimingu alustamist veenduge, et seade on vooluvõrgust lahutatud.
- Kontrollige, kas andmeplaadil olevad elektriandmed vastavad teie kohaliku vooluvõrgu näitajatele.
- Veenduge, et seade on õigesti paigaldatud. Lahtiste või valede toitekaablite või -pistikute kasutamisel (kui see on asjakohane) võib kontakt liigselt kuumeneda.
- Kasutage õiget elektrivõrgu kaablit.
- Ärge laske elektrivõrgu kaabliil keerduda.
- Veenduge, et löögikaitse on paigaldatud.
- Paigaldage kaablile tõmbetõkise klamber.
- Veenduge, et toitekaabel või -pistik (kui see on asjakohane) ei puutu vastu kuumade seadet või toidunõusid, kui seadme pistikupessa ühendate.
- Ärge kasutage mitmikpistikuid ega pikenduskaableid.
- Vältige toitepistiku ja -kaabli kahjustamist (kui see on asjakohane). Kahjustatud toitekaabli vahetamiseks võtke ühendust volitatud teeninduskeskuse või elektrikuga.
- Isoleeritud ja isoleerimata osad peavad olema kinnitatud nii, et neid ei saaks ilma tööriistadeta eemaldada.
- Ühendage toitepistik seinakontakti alles pärast paigalduse lõpuleviimist. Veenduge, et pärast paigaldamist säilib juurdepääs toitepistikule.
- Kui seinakontakt logiseb, ärge pange sinna toitepistikut.

- Seadet vooluvõrgust eemaldades ärge tõmmake toitekaablist. Võtke alati kinni pistikust.
- Kasutage ainult õigeid isolatsiooniseadiseid: kaitselüliteid, kaitsmeid (keermega kaitsmed tuleb pesast eemaldada), maalekkevoolu kaitsmeid ja kontaktoreid.
- Seadme ühendus vooluvõrguga tuleb varustada mitmepooluselise isolatsiooniseadisega. Isolatsiooniseadise lahutatud kontaktide vahemik peab olema vähemalt 3 mm.

2.3 Kasutamine



HOIATUS!

Vigastuse, põletuse või elektrilöögioht!

- Enne esmakordset kasutamist eemaldage kogu pakend, sildid ja kaitsekile (kui on olemas).
- See seade on ette nähtud ainult koduseks (siseruumides) kasutamiseks.
- Ärge muutke seadme tehnilisi omadusi.
- Veenduge, et ventilatsioonivad pole kinni.
- Ärge jätke töötavat seadet järelvalveta.
- Pärast iga kasutuskorda lülitage keedualad „välja“.
- Ärge pange keeduväljadele söögiriistu ega kastruliikaant. Need võivad muutuda kuumaks.
- Ärge kasutage seadet märgade kätega ega veega kokku puutudes.
- Ärge kasutage seadet töö- ega hoiupinnana.
- Kui seadme pinda peaks tekkima mõra, tuleb seade kohe vooluvõrgust eemaldada. See hoiab ära elektrilöögi.
- Kui panete toitu kuumadele õli sisse, võib see pritsida.



HOIATUS!

Plahvatus- või tulekahju oht!

- Kuumutamisel võivad rasvad ja õlid eraldada süttivaid aure. Kui kasutate toiduvalmistamiseks rasva või õli, vältige nende kokkupuudet leekide või kuumutatud esemetega.
- Väga kuumast õlist eralduvad aaurud võivad põhjustada iseeneslikku süttimist.

- Toidujääke sisaldav kasutatud õli võib põhjustada tulekahju madalamal temperatuuril, kui esmakordselt kasutatav õli.
- Ärge pange tuleohtlikke või tuleohtliku ainega märgunud esemeid seadmesse, selle lähedusse ega peale.



HOIATUS!

Seadme vigastamise või kahjustamise oht!

- Ärge hoidke tuliseid nõusid juhtpaneelil.
- Ärge pange pange kuumat nõukaant pliidi klaaspinnale.
- Ärge laske nõul kuivaks keeda.
- Olge ettevaatlik ja ärge laske esemel ega keedunõudel seadmele kukkuda. Pind võib kahjustuda.
- Ärge aktiveerige keeduväljasid tühjade keedunõudega ega ilma keedunõudeta.
- Ärge asetage seadmele alumiiniumfooliumit.
- Valumalmist või alumiiniumist valmistatud või kahjustatud põhjaga kööginõud võivad tekitada klaasile/klaaskeraamikale kriimustusi. Tõstke alati esemed üles, kui peate neid pliidiplaadil liigutama.
- See seade on ette nähtud ainult toidu valmistamiseks. Seda ei tohi kasutada muudel eesmärkidel, näiteks ruumi soojendamiseks.

2.4 Puhastus ja hooldus

- Puhastage seadet regulaarselt, et vältida pinnamaterjali kahjustumist.
- Lülitage seade välja ja laske sel enne puhastamist jahtuda.

- Ärge kasutage seadme puhastamiseks vee- või aurupihustit.
- Puhastage seadet pehme niiske lapiga. Kasutage ainult neutraalseid pesuaineid. Ärge kasutage abrasiivseid tooteid, küürimisšvamme, lahusteid ega metallist esemeid.

2.5 Hooldus

- Seadme parandamiseks võtke ühendust volitatud teeninduskeskusega. Kasutage ainult originaalvaruosi.
- Teave selles seadmes olevate lampide ja eraldi müüdavate varulampide kohta: Need lambid taluvad ka koduste majapidamiseseadmete äärmuslikumaid tingimusi, näiteks temperatuuri, vibratsiooni, niiskust või on mõeldud edastama infot seadme tööoleku kohta. Need pole mõeldud kasutamiseks muudes rakendustes ega sobi ruumide valgustamiseks.

2.6 Kõrvaldamine



HOIATUS!

Lämbumis- või vigastusoh!

- Seadme nõuetekohase kõrvaldamise kohta saate täpsemad juhiseid kohalikust omavalitsusest.
- Eemaldage seade vooluvõrgust.
- Lõigake elektrijuhe seadme lähedalt läbi ja visake ära.

3. PAIGALDAMINE



HOIATUS!

Vt ohutust käsitlevaid peatükke.

3.1 Enne paigaldamist

Enne pliidi paigaldamist kirjutage üles järgmised andmesildil olevad andmed. Andmesilt asub seadme korpuse põhjal.

Seerianumber

3.2 Integreeritud pliidad

Integreeritud pliiti võib kasutada alles pärast seda, kui see on paigutatud sobivasse standardile vastavasse sisseehitatud mööblisse ja tööpinda.

3.3 Ühenduskaabel

- Pliit tarnitakse koos ühendusjuhtme.
- Kui toitekaabel on kahjustunud, tuleb see asendada kaablitüübiga: H05V2V2-F mis

talub 90 °C või kõrgemat temperatuuri. Võtke ühendust volitatud teeninduskeskusega. Ühenduskaabli tohib välja vahetada ainult kvalifitseeritud elektrik.

3.4 Monteerimine

Kui paigaldate pliidi õhupuhaasti alla, vaadake õhupuhaasti paigaldusjuhistest, milline peab olema seadmete vaheline minimaalne kaugus.

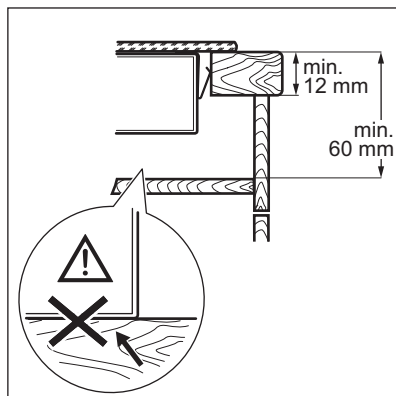
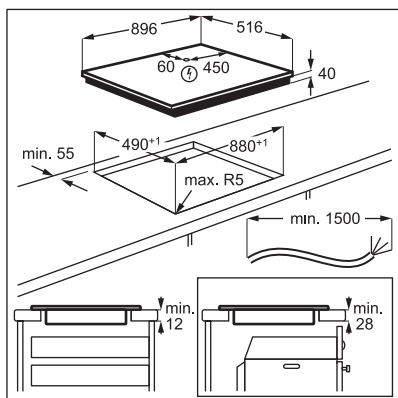
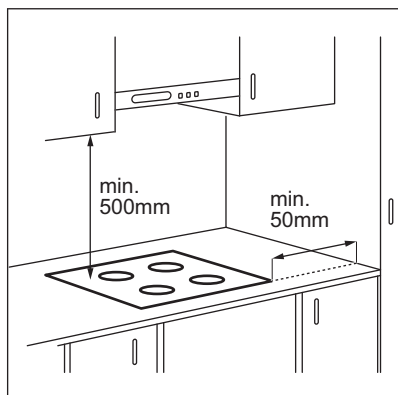

Leidke videoõpetus "Kuidas paigaldada AEG kiirgekuumusallikaga pliiti – töölaua paigaldamine", tippides otsinguaknasse alloleval joonisel toodud täispika nime.



www.youtube.com/electrolux
www.youtube.com/aeg

How to install your AEG
Radiant Hob - Worktop installation



3.5 Kaitsekarp

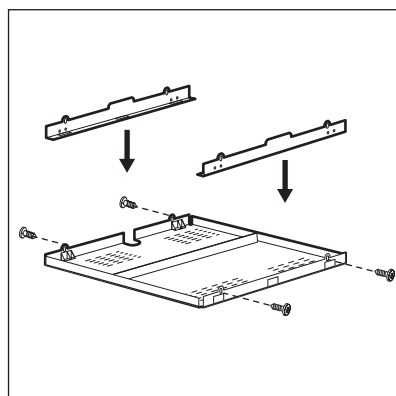

Kui kasutate kaitsekarpi (lisatarvik), pole kaitsepõrandat otse pliidi all vaja. Kaitsekarbi lisavarustus ei pruugi mõnes riigis saadaval olla. Võtke ühendust klienditeoga.



Kui paigutate pliidi ahju kohale, siis te kaitsekarpi kasutada ei saa.

4. TOOTE KIRJELDUS

4.1 Keeduala paigutus

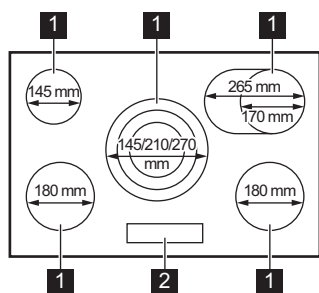

- 1 Keeduväli
- 2 Juhtpaneel

4.2 Juhtpaneeli skeem

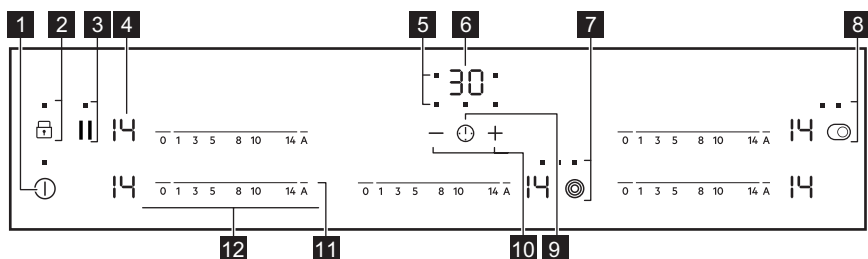

Kasutage seadmega töötamiseks sensorvälju. Ekraanid, indikaatorid ja helid annavad teada, millised funktsioonid on sees.

Sensorväli	Funktsioon	Märkus
1 ①	SISSE / VÄLJA	Pliidiplaadi sisse- ja väljalülitamiseks.
2 ②	Lukk / Lapselukk	Juhtpaneeli lukustamiseks/avamiseks.
3 ③	STOP+GO	Funktsiooni sisse- ja väljalülitamiseks.
4 ④	Soojusastme näit	Soojusastme näitamiseks.
5 ⑤	Keeduväljade taimerindikaatorid	Näitab, millise välja jaoks aeg on määratud.

Sensorväli	Funktsioon	Märkus
6	- Taimerinäidik	Aja näitamiseks minutites.
7	☉ -	Välamise ringi sisse- ja väljalülitamiseks.
8	☉ -	Välamise ringi sisse- ja väljalülitamiseks.
9	⌚ -	Keeduvälja valimiseks.
10	+ / - -	Aja pikendamiseks või lühendamiseks.
11	A Automaatne kuumutamine	Funktsiooni sisse- ja väljalülitamiseks.
12	- Juhtriba	Soojusastme määramiseks.

4.3 Soojusastme näit

Ekraan	Kirjeldus
0	Keeduväli on välja lülitatud.
1 - 14	Keeduväli on sisse lülitatud.
STOP	STOP+GO on sees.
R	Automaatne kuumutamine on sees.
E + number	Tegemist on rikkega.
☹ / ☹ / ☹	OptiHeat Control (3-astmeline jääkkuumuse indikaator): toiduvalmistamise jätkamine / soojashoidmine / jääkkuumus.
L	Lukk / Lapselukk on sees.
-	Automaatne väljalülitus on sees.

4.4 OptiHeat Control (3-astmeline jääkkuumuse indikaator)



HOIATUS!

☹ / ☹ / ☹ Niikaua kui indikaator on sees, kaasneb põletusohut jääkkuumuse tõttu.

Indikaatorid ☹ / ☹ / ☹ lülituvad sisse, kui keeduväli on kuum. Need näitavad kasutatavate keeduväljade jääkkuumuse taset.

Indikaatorid võivad sisse lülituda ka:

- külgnevatel keeduväljadel, isegi juhul, kui te neid parajasti ei kasuta,
- kui keedunõu pannakse külmale keeduväljale,
- kui pliit on deaktiveeritud, kuid keeduväli on endiselt kuum.

Indikaator kaob, kui keeduala on jahtunud.

5. IGAPÄEVANE KASUTAMINE



HOIATUS!

Vt ohutust käsitlevaid peatükke.

5.1 Sisse- ja väljalülitamine

Pliidi sisse- või väljalülitamiseks puudutage 1 sekundi vältel .

5.2 Automaatne väljalülitus

Funktsioon seiskab pliidi automaatselt, kui:

- kõik keedualad on välja lülitatud,
- pärast pliidi käivitamist ei määrata soojusastet,
- kui juhtpaneelile on midagi maha läinud või asetatud (nõu, lapp vms) ja seda pole sealt 10 sekundi jooksul eemaldatud. Kõlab helisignaal ja pliit lülitub välja. Eemaldage objekt või puhastage juhtpaneel.
- te pole keeduala välja lülitanud või soojusastet muutnud. Mõne aja möödudes süttib  ja pliit lülitub välja.

Soojusastme ja pliidi väljalülitusaja vaheline seos:

Soojusaste	Pliit lülitub välja pärast
 1 - 3	6 tundi
4 - 7	5 tundi
8 - 9	4 tundi
10 - 14	1,5 tundi

5.3 Soojusaste

Soojusastme määramiseks või muutmiseks:

Puudutage juhtriba sobiva kuumusastme juures või liigutage juhtribal sõrme, kuni jõuate õige kuumusastmeni.

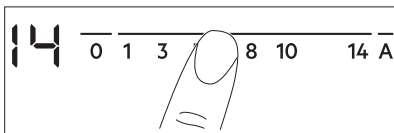

5.4 Välimiste ringide sisse- ja väljalülitamine

Soojeneva pinna suurust saab kohandada vastavalt keedunõu mõõtmetele.

Kasutage sensorvälja:  

Välimise ringi sisselülitamiseks: puudutage sensorvälja. Süttib indikaator.

Täiendavate välimiste ringide sisselülitamiseks: puudutage sama sensorvälja uuesti. Süttib järgmine indikaator.

Välimise ringi väljalülitamiseks: puudutage sensorvälja, kuni indikaator kustub.



Kui lülitate sisse keeduvälja, kuid mitte välimise ringi, võib keeduväljal tulev valgus välimise ringi katta. See ei tähenda, et välimine ring oleks sees. Et näha, kas ring on sees, kontrollige indikaatorit.



5.5 Automaatne kuumutamine

Kasutage seda funktsiooni soovitud kuumuse kiiremaks saavutamiseks. Kui funktsioon on sees, töötab keeduväli kõigepealt kõrgeimal soojusastmel, jätkates seejärel tööd soovitud kuumusel.



Funktsiooni sisselülitamiseks peab keeduväli olema külm.

Keeduala jaoks funktsiooni

sisselülitamiseks: puudutage **A**  süttib). Puudutage kohe soovitud soojusastet. 3 sekundi pärast süttib .

Funktsiooni väljalülitamiseks: muutke soojusastet.

5.6 Taimer

• Pöördloendur

Seda funktsiooni võite kasutada ühe küpsetusessiooni pikkuse valimiseks.



Kõigepealt valige keeduvälja soojusaste, seejärel funktsioon.



Keeduvälja valimine: puudutage järjest , kuni ilmub keeduvälja indikaator.

Funktsiooni sisselülitamiseks: puudutage taimeril nuppu , et valida aeg (00-99 minutit). Kui keeduvälja indikaator hakkab vilkuma, toimub aja pöördloendus.

Järelejäänud aja kontrollimiseks:

puudutage  keeduvälja valimiseks. Keeduvälja indikaator hakkab vilkuma. Ekraanil kuvatakse järelejäänud aeg.

Aja muutmiseks: puudutage  keeduvälja valimiseks. Puudutage  või .

Funktsiooni väljalülitamiseks: puudutage  keeduvälja valimiseks ja siis puudutage . Järelejäänud aega loetakse tagurpidi kuni näiduni **00**. Keeduvälja indikaator kustub.



 Kui aeg saab täis, vilgub **00** ja kostab helisignaali. Keeduvälja lülitub välja.

Heli peatamine: puudutage .

• CountUp Timer



Selle funktsiooni abil saate määrata, kui kaua keeduvälja töötab.

Keeduvälja valimine: puudutage järjest , kuni ilmub keeduvälja indikaator.

Funktsiooni sisselülitamiseks: puudutage taimeril . Ilmub . Kui keeduvälja indikaator hakkab vilkuma, toimub aja loendus. Ekraanil vaheldub  ja loendatud aeg (minutites).

Et vaadata, kui kaua keeduvälja töötab:

puudutage  keeduvälja valimiseks. Keeduvälja indikaator hakkab vilkuma. Ekraanil kuvatakse aeg, kui kaua keeduvälja töötab.

Funktsiooni väljalülitamiseks: puudutage  ja seejärel  või . Keeduvälja indikaator kustub.

• Minutilugeja

Seda funktsiooni saate kasutada, kui pliit on sisse lülitatud, kuid keeduväljad ei tööta.

Soojusastme ekraanil kuvatakse .

Funktsiooni sisselülitamiseks: puudutage taimeril  ja siis puudutage  või , et valida aeg. Kui aeg saab täis, kostab helisignaali ja **00** vilgub.

Heli peatamine: puudutage .

 See funktsioon ei mõjuta keeduväljade tööd.

5.7 STOP+GO

Funktsiooniga lülitatakse kõik kasutatavad keedualad madalaimale soojusastmele.

Kui funktsioon töötab, ei saa soojusastet muuta.

Funktsioon ei peata taimerifunktsioone.



Funktsiooni sisselülitamiseks: puudutage .  süttib.

Funktsiooni väljalülitamiseks: puudutage . Süttib viimati kasutatud soojusaste.

5.8 Lukk

Keeduväljade kasutamise ajal saate juhtpaneeli lukustada. See hoiab ära soojusastme kogemata muutmise.

Valige kõigepealt soojusaste.





Funktsiooni sisselülitamiseks: puudutage .  süttib 4 sekundiks. Taimer jääb sisselülitatuks.

Funktsiooni väljalülitamiseks: puudutage . Süttib viimati kasutatud soojusaste.



 Pliidi väljalülitamisel lülitub välja ka see funktsioon.

5.9 Lapselukk





See funktsioon hoiab ära pliidiplaadi juhusliku sisselülitamise.



Funktsiooni sisselülitamiseks: käivitage pliit  abil. Ärge valige soojusastet. Puudutage  4 sekundit.  süttib. Lülitage pliit välja  abil.

Funktsiooni väljalülitamiseks: käivitage pliit ① abil. Ärge valige soojusastet. Puudutage  4 sekundit.  süttib. Lülitage pliit välja ① abil.

Funktsiooni ignoreerimiseks ühe toiduvalmistamise ajaks: lülitage pliit sisse ① abil.  süttib. Puudutage  4 sekundi vältel. **Valige soojusaste 10 sekundi jooksul.** Pliiti saab nüüd kasutada. Kui lülitate pliidi välja ① abil, on funktsioon jälle sees.

5.10 OffSound Control (helide sisse- ja väljalülitamine)

Lülitage pliit välja. Puudutage ① 3 sekundi vältel. Ekraan süttib ja kustub. Puudutage 3 sekundit . Süttib  või . Puudutage taimeril , et valida üks järgnevatest:

-  – helid on väljas
-  – helid on sees

Valiku kinnitamiseks oodake, kuni pliit automaatselt välja lülitub.

Kui funktsioon on seatud valikule , kuulete helisid ainult järgmistel juhtudel:

- puudutades ①
- Minutilugeja jõuab lõpule
- Pöördloendur jõuab lõpule
- kui juhtpaneelile midagi asetatakse.

5.11 Toitehaldus

Kui mitu ala on aktiivsed ja tarbitav võimsus ületab toitepinge piirväärtuse, jagab see funktsioon saadaoleva võimsuse kõigi

keedualade vahel. Pliit reguleerib kuumusastmeid, et kaitsta kodupaigaldiste kaitsmeid.

- Keedualad rühmitatakse vastavalt nende asukohale ja pliidi faaside arvule. Iga faasi maksimaalne elektrivõimsus on 3700 W. Kui pliit saavutab maksimaalse saadaoleva võimsustaseme ühel faasil, vähendatakse automaatselt keeduala võimsust.
- Viimati valitud keeduala kuumusaste on alati esmane prioriteet. Järelejäanud võimsus jagatakse eelnevalt aktiveeritud keedualade vahel valimisele vastupidises järjekorras.
- Ekraanil olev soojusastme näit lülitub ümber algselt valitud soojusastme ja vähendatud soojusastme vahel.
- Oodake, kuni ekraani vilkumine lakkab või vähendage viimati valitud keeduala kuumusastet. Keedualad jätkavad töötamist väiksema kuumusastmega. Vajaduse korral muutke keedualade kuumusastet käsitsi.

Vt illustratsiooni võimalikest kombinatsioonidest, mille korral saab võimust jagada erinevate keedualade vahel.

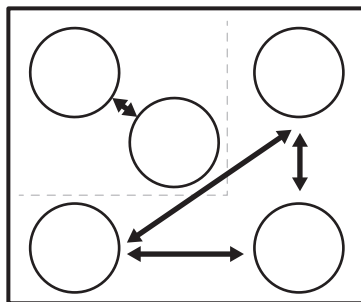

6. VIHJEID JA NÄPUNÄITEID



HOIATUS!

Vt ohutust käsitlevaid peatükke.

6.1 Keedunõud

- Keedunõu põhi peaks olema võimalikult paks ja tasane.



Emailitud terasest ja alumiinium- või vaskpõhjaga nõud võivad tekitada klaaskeraamilisele pinnale värvimuutusi.

6.2 Öko Timer (Öko taimer)

Energia säästmiseks lülitub keeduvälja soojendus välja enne pöördloenduse taimeri signaali kõlamist. Tööaja pikkus sõltub valitud soojusastmest ja küpsetusaja pikkusest.

6.3 Toiduvalmistamise rakenduste näited



Tabelis olevad andmed on üksnes suunavad.

Kuumusastme	Kasutage järgmiseks:	Aeg (min.)	Näpunäited
- 1	Toidu soojashoidmiseks.	vastavalt vajadusele	Pange nõule alati kaas peale.
1 - 3	Hollandi kaste; sulatamine: või, šokolaad, želatiin.	5 - 25	Segage aeg-ajalt.
1 - 3	Tahkemaks muutmine: kohevad omletid, küpsetatud munad.	10 - 40	Küpsetage kaanega.
3 - 5	Riisi ja piimatoitude keetmine vaikselt, valmistoidu soojendamine.	25 - 50	Vedeliku kogus peab olema riisi kogusest vähemalt kaks korda suurem, piimatoitude tule poole valmistamise järel segada.
5 - 7	Köögiviljade, kala, liha aurutamine.	20 - 45	Lisage paar supilusikatäit vedelikku.
7 - 9	Kartulite aurutamine.	20 - 60	Kasutage maks. ¼ l vett 750 g kartulite kohta.
7 - 9	Suurema koguse toidu, hautiste ja supide valmistamine.	60 - 150	Kuni 3 l vedelikku koos koostisosadega.
9 - 12	Kerge praadimine: eskalopid, vasikalihast cordon bleu, kotletid, karbonaad, vorstid, maks, keedetud munad, pannkoogid, sõõrikud.	vastavalt vajadusele	Pöörake poole valmistusaja möödudes.
12 - 13	Tugev praadimine, kartulipannkoogid, seljatükid, steigid.	5 - 15	Pöörake poole valmistusaja möödudes.
14	Keetke vesi, keetke pasta, pruunistage liha (guljašš, hautatud liha, frittige friikartulid).		

7. PUHASTUS JA HOOLDUS



HOIATUS!

Vt ohutust käsitlevaid peatükke.

7.1 Üldteave

- Puhastage pliiti iga kord pärast kasutamist.
- Kasutage alati puhta põhjaga nõusid.
- Kriimustused või tumedad plekid pinnal ei mõjuta kuidagi pliidi tööd.
- Kasutage pliidi pinna jaoks sobivat puhastusvahendit.
- Kasutage spetsiaalse klaasikaabitsat.

7.2 Pliidi puhastamine

- **Eemaldage kohe:** sulav plast, plastkile, suhkur ja suhkrut sisaldavad plekid, vastasel korral võib kinnikõrbenud mustus pliiti kahjustada. Püüdke vältida toidu pinnale kõrbemist. Asetage spetsiaalne kaabits õige nurga all klaaspinnale ja liigutage selle tera pliidi pinnal.
- **Eemaldage, kui pliit on piisavalt jahtunud:** katlakiviplekid, veeplekid, rasvapekid, läikivad metallsed plekid. Puhastage pliiti niiske lapi ja

mitteabrasiivse pesuainega. Pärast puhastamist kuivatage pliiti pehme lapiga.

- **Metalse läikega pleki eemaldamine:** kasutage vee ja äädika lahust ja

puhastage selles niisutatud lapiga pliidi pinda.



8. VEAOTSING







HOIATUS!

Vt ohutust käsitlevaid peatükke.

8.1 Mida teha, kui...

Probleem	Võimalik põhjus	Kõrvaldamise abinõu
Pliidiplaati ei saa käivitada või kasutada.	Pliidiplaat ei ole elektrivõrku ühendatud või ühendus ei ole korralik.	Kontrollige, kas pliidiplaat on õigesti elektrivõrku ühendatud.
	Kaitse on vallandunud.	Veenduge, et tõrke põhjuseks on kaitse. Kui kaitse korduvalt uuesti vallandub, võtke ühendust elektrikuga.
	Te ei vali 10 sekundi jooksul soojusastet.	Käivitage pliidiplaat uuesti ja seadke soojusaste vähemalt 10 sekundi jooksul.
	Puudutasite samaaegselt 2 või enamat puuteala.	Puudutage ainult ühte puuteala.
	STOP+GO on sees.	Vt jaotist "Igapäevane kasutamine".
	Juhtpaneelil on vesi või rasvaplekid.	Puhastage juhtpaneel.
Kostab helisignaali ja pliidiplaat lülitub välja. Pliidiplaadi välja lülitumisel kostab helisignaali.	Olete asetanud midagi ühele või enamale andurialale.	Eemaldage andurialadelt mistahes esemed.
Pliidiplaat lülitub välja.	Olete asetanud midagi andurialale  .	Eemaldage andurialalt mistahes esemed.
Jääkuumuse indikaator ei lülitu sisse.	Ala ei ole kuum, sest see töötas vaid lühikest aega või andur on kahjustunud.	Kui ala kuumutamiseks kulub liiga palju aega, siis pöörduge volitatud teeninduskeskusesse.
Automaatne kuumutamine ei tööta.	Ala on kuum.	Laske alal piisavalt maha jahtuda.
	Valitud on kõrgeim soojusaste.	Kõrgeimal soojusastmel on sama võimsus kui funktsioonil.
Välimist ringi ei saa sisse ega välja lülitada.		Kõigepealt lülitage sisemine ring sisse, muutes soojusastet.
 Mitme tsooni alas on tüme pind.	See on normaalne, et mitme tsooni alas on tüme pind.	

Probleem	Võimalik põhjus	Kõrvaldamise abinõu
Soojusaste lülitub ühelt astmelt teisele.	Toitehaldus on sees.	Vt jaotist "Igapäevane kasutamine".
Andurialad muutuvad kuumaks.	Kööginõu on liiga suur või on paigutatud juhtelementidele liiga lähedale.	Võimalusel asetage suured nõud tagumistele väljadele.
Kui puudutate paneeli andurialasid, puudub heli.	Helid on välja lülitatud.	Lülitage heli sisse. Vt jaotist "Igapäevane kasutamine".
 hakkab tööle.	Lapselukk või Lukk on sees.	Vt jaotist "Igapäevane kasutamine".
 ja number lülitub sisse.	Pliidiplaadil on tõrge.	Lülitage pliidiplaat välja ja käivitage uuesti 30 sekundi möödudes. Kui  süttib uuesti, eemaldage pliit vooluvõrgust. Lülitage pliidiplaat vooluvõrku tagasi 30 sekundi pärast. Kui probleem püsib, pöörduge volitatud teeninduskeskusse.
Võite kuulda pidevat helisignaali.	Elektriühendus ei ole nõuetekohane.	Eemaldage pliidiplaat vooluvõrgust. Laske kvalifitseeritud elektrikul ühendused üle kontrollida.
 hakkab tööle.	Elektrihelast puudub teine faas.	Kontrollige, kas pliidiplaat on õigesti elektrivõrku ühendatud. Keerake kaitsmed välja, oodake üks minut ja lülitage siis uuesti sisse.

8.2 Kui te ei leia lahendust ...

Kui te ei suuda probleemile ise lahendust leida, siis võtke ühendust edasimüüja või teeninduskeskusega. Esitage andmed andmesildilt. Esitage ka kolmetäheline klaaskeraamika kood (see asub klaaspinna

nurgas) ja ilmuv veateade. Veenduge, et kasutate pliidiplaati õigesti. Vastasel juhul on hooldustehniku või edasimüüja poolt teostatav hooldus tasuta ka garantiiaja jooksul. Teavet garantiiperioodi ja volitatud hoolduskeskuste kohta leiate garantiivihikust.

9. TEHNILISED ANDMED

9.1 Andmesilt

Mudel HK955070XB
Tüüp 60 HCD AA AO

Seerianr
AEG

Tootekood (PNC) 949 595 020 04
220–240 V 50–60 Hz
Valmistatud: Saksamaa

7.9 kW



9.2 Keeduväljade tehnilised näitajad

Keeduväli	Nimivõimsus (max soojusaste) [W]	Keeduala läbimõõt [mm]
Vasak eesmine	1800	180
Vasak tagumine	1200	145
Keskmine eesmine	1050 / 1950 / 2700	145 / 210 / 270
Parem eesmine	1800	180
Parem tagumine	1400 / 2200	170 / 265

Parimate tulemuste saamiseks kasutage nõusid, mille läbimõõt ei ole keeduvälja läbimõödust suurem.

10. ENERGIATÕHUSUS

10.1 Tooteteave*

Mudeli tunnus	HK955070XB	
Pliidi tüüp	Sisseehitatud pliit	
Toidukuumtöötlemisvööndite arv	5	
Kuumutus tehnoloogia	Kiirgekuumusallikas	
Ringikujuliste toidukuumtöötlemisvööndite läbimõõt (Ø)	Vasak eesmine Vasak tagumine Keskmine eesmine Parem eesmine	18,0 cm 14,5 cm 27,0 cm 18,0 cm
Mitte-ringikujulise toidukuumtöötlemisvööndi pikkus (P) ja laius (L)	Parem tagumine	P 26,5 cm L 17,0 cm
Toidukuumtöötlemisvööndi energiatarbimine (EC electric cooking)	Vasak eesmine Vasak tagumine Keskmine eesmine Parem eesmine Parem tagumine	191,6 Wh/kg 188,0 Wh/kg 184,8 Wh/kg 191,6 Wh/kg 191,6 Wh/kg
Pliidi energiatarbimine (EC electric hob)	189,5 Wh/kg	

* Euroopa Liidu puhul vastavalt määrusele 66/2014/EL. Valgevene puhul vastavalt standardile STB 2477-2017, lisa A. Ukraina puhul vastavalt määrusele 742/2019.

EN 60350-2 – Kodumajapidamises kasutatavad elektrilised toiduvalmistusseadmed – 2. osa: Pliidiplaadid – Toimivuse mõõtemetodid.

10.2 Energiasääst

Järgmisi nõuandeid järgides saate igapäevaselt energiat kokku hoida.

- Vett kuumutades piirduge vajaliku kogusega.
- Võimalusel pange keedunõule alati kaas peale.
- Enne keeduvälja sisselülitamist asetage sellele keedunõu.

- Keedunõu põhi peaks olema keeduväljaga samade mõõtmega.
- Pange väiksem nõu väiksemale keeduväljale.

- Pange nõu otse keeduvälja keskele.
- Toidu soojashoidmiseks või sulatamiseks kasutage jääkkuumust.

11. JÄÄTMEKÄITLUS

Sümboliga  tähistatud materjalid võib ringlusse suunata. Selleks viige pakendid vastavatesse konteineritesse. Aidake hoida keskkonda ja inimeste tervist ja suunake elektri- ja elektroonilised jäätmed ringlusse.

Ärge visake sümboliga  tähistatud

seadmeid muude majapidamisjäätmete hulka. Viige seade kohalikku ringluspunkti või pöörduge abi saamiseks kohalikku omavalitsusse.

POUR DES RÉSULTATS PARFAITS

Merci d'avoir choisi ce produit AEG. Nous l'avons conçu pour qu'il vous offre des performances irréprochables pendant de nombreuses années, en intégrant des technologies innovantes vous simplifiant la vie – fonctions que vous ne trouverez peut-être pas sur des appareils ordinaires. Veuillez prendre quelques instants pour lire cette notice afin d'utiliser au mieux votre appareil.

Consultez notre site pour :



Obtenir des conseils d'utilisation, des brochures, un dépanneur, des informations sur le service et les réparations :

www.aeg.com/support



Enregistrer votre produit pour un meilleur service :

www.registreaeg.com



Acheter des accessoires, consommables et pièces de rechange d'origine pour votre appareil :

www.aeg.com/shop

SERVICE ET ASSISTANCE À LA CLIENTÈLE

N'utilisez que des pièces de rechange d'origine.

Avant de contacter notre centre de service agréé, assurez-vous de disposer des informations suivantes : Modèle, PNC, numéro de série.

Ces informations figurent sur la plaque signalétique.

 Avertissement/Consignes de sécurité

 Informations générales et conseils

 Informations environnementales

Sous réserve de modifications.

TABLE DES MATIÈRES

1. INFORMATIONS DE SÉCURITÉ.....	86
2. CONSIGNES DE SÉCURITÉ.....	89
3. INSTALLATION.....	91
4. DESCRIPTION DE L'APPAREIL.....	93
5. UTILISATION QUOTIDIENNE.....	95
6. CONSEILS.....	98
7. ENTRETIEN ET NETTOYAGE.....	99
8. DÉPANNAGE.....	100
9. CARACTÉRISTIQUES TECHNIQUES.....	102
10. RENDEMENT ÉNERGÉTIQUE.....	102
11. EN MATIÈRE DE PROTECTION DE L'ENVIRONNEMENT.....	103

1. INFORMATIONS DE SÉCURITÉ

Avant d'installer et d'utiliser cet appareil, lisez soigneusement les instructions fournies. Le fabricant ne pourra être tenu pour

responsable des blessures et dégâts résultant d'une mauvaise installation ou utilisation. Conservez toujours les instructions dans un lieu sûr et accessible pour vous y référer ultérieurement.

1.1 Sécurité des enfants et des personnes vulnérables

- Cet appareil peut être utilisé par des enfants âgés d'au moins 8 ans et par des personnes ayant des capacités physiques, sensorielles ou mentales réduites ou dénuées d'expérience ou de connaissance, s'ils sont correctement surveillés ou si des instructions relatives à l'utilisation de l'appareil en toute sécurité leur ont été données et s'ils comprennent les risques encourus. Les enfants de moins de 8 ans et les personnes ayant un handicap très important et complexe doivent être tenus à l'écart de l'appareil, à moins d'être surveillés en permanence.
- Veillez à ce que les enfants ne jouent pas avec l'appareil.
- Ne laissez pas les emballages à la portée des enfants et jetez-les convenablement.
- **AVERTISSEMENT** : tenez les enfants et les animaux éloignés de l'appareil lorsqu'il est en cours de fonctionnement ou lorsqu'il refroidit. Les parties accessibles deviennent chaudes en cours d'utilisation.
- Si l'appareil est équipé d'un dispositif de sécurité enfants, nous vous recommandons de l'activer.
- Le nettoyage et l'entretien par l'utilisateur ne doivent pas être effectués par des enfants sans surveillance.

1.2 Sécurité générale

- **AVERTISSEMENT** : L'appareil et ses parties accessibles deviennent chauds pendant l'utilisation. Veillez à ne pas toucher les éléments chauffants.
- **AVERTISSEMENT** : Il peut être dangereux de laisser chauffer de la graisse ou de l'huile sans surveillance sur une table de cuisson car cela pourrait provoquer un incendie.

- N'essayez JAMAIS d'éteindre un feu avec de l'eau. Mettez à l'arrêt l'appareil puis couvrez les flammes, par exemple avec un couvercle ou une couverture ignifuge.
- **AVERTISSEMENT** : L'appareil ne doit pas être branché à l'alimentation en utilisant un appareil de connexion externe comme un minuteur, ou branché à un circuit qui est régulièrement activé/désactivé par un fournisseur d'énergie.
- **ATTENTION** : Toute cuisson doit être surveillée. Une cuisson courte doit être surveillée en permanence.
- **AVERTISSEMENT** : Risque d'incendie : N'entrez rien sur les surfaces de cuisson.
- Les objets métalliques tels que les couteaux, les fourchettes, les cuillères et les couvercles ne doivent pas être placés sur la surface de la table de cuisson car ils peuvent devenir chauds.
- N'utilisez pas l'appareil avant de l'avoir installé dans la structure encastrée.
- N'utilisez pas de nettoyeur à vapeur pour nettoyer l'appareil.
- Si la surface vitrocéramique / en verre est fissurée, mettez à l'arrêt l'appareil et débranchez-le. Si l'appareil est branché à l'alimentation secteur directement en utilisant une boîte de jonction, retirez le fusible pour déconnecter l'appareil de l'alimentation secteur. Dans tous les cas, veuillez contacter le service après-vente agréé.
- Si le câble d'alimentation est endommagé, il doit être remplacé par le fabricant, un service après-vente agréé ou un professionnel qualifié afin d'éviter tout danger.
- **AVERTISSEMENT** : Utilisez uniquement les dispositifs de protection pour table de cuisson conçus ou indiqués comme adaptés par le fabricant de l'appareil de cuisson dans les instructions d'utilisation, ou les dispositifs de protection pour table de cuisson intégrés à l'appareil. L'utilisation de dispositifs de protection non adaptés peut entraîner des accidents.

2. CONSIGNES DE SÉCURITÉ

2.1 Installation



AVERTISSEMENT!

L'appareil doit être installé uniquement par un professionnel qualifié.



AVERTISSEMENT!

Risque de blessure corporelle ou de dommages matériels.

- Retirez l'intégralité de l'emballage.
- N'installez pas et ne branchez pas un appareil endommagé.
- Suivez scrupuleusement les instructions d'installation fournies avec l'appareil.
- Respectez l'espacement minimal requis par rapport aux autres appareils et éléments.
- Soyez toujours vigilants lorsque vous déplacez l'appareil car il est lourd. Utilisez toujours des gants de sécurité et des chaussures fermées.
- Isolez les surfaces découpées à l'aide d'un matériau d'étanchéité pour éviter que la moisissure cause des gonflements.
- Protégez la partie inférieure de l'appareil de la vapeur et de l'humidité.
- N'installez pas l'appareil à proximité d'une porte ou sous une fenêtre. Les récipients chauds risqueraient de tomber de l'appareil lors de l'ouverture de celles-ci.
- Si l'appareil est installé au-dessus de tiroirs, assurez-vous qu'il y a suffisamment d'espace entre le fond de l'appareil et le tiroir supérieur pour que l'air puisse circuler.
- Le dessous de l'appareil peut devenir très chaud. Veillez à installer un panneau de séparation sous l'appareil pour en bloquer l'accès. Ce panneau peut être en contreplaqué, provenir d'un autre meuble de cuisine, et doit être composé d'un matériau non inflammable.
- Le panneau de séparation doit couvrir entièrement l'espace sous la table de cuisson.

2.2 Branchement électrique



AVERTISSEMENT!

Risque d'incendie ou d'électrocution.

- Tous les raccordements électriques doivent être effectués par un électricien qualifié
- L'appareil doit être relié à la terre.
- Avant toute intervention, assurez-vous que l'appareil est débranché.
- Assurez-vous que les paramètres figurant sur la plaque signalétique correspondent aux données électriques nominale de l'alimentation secteur.
- Vérifiez que l'appareil est correctement installé. Des câbles ou des fiches secteur desserrés et incorrects (le cas échéant) peuvent faire surchauffer la borne.
- Utilisez le câble d'alimentation électrique approprié.
- Ne laissez pas le câble d'alimentation électrique s'emmêler.
- Assurez-vous qu'une protection contre les chocs est installée.
- Installé le collier anti-traction sur le câble.
- Assurez-vous que le câble d'alimentation ou la fiche (si présente) n'entrent pas en contact avec les surfaces brûlantes de l'appareil ou les récipients brûlants lorsque vous branchez l'appareil à une prise électrique.
- N'utilisez pas d'adaptateurs multiprise et de rallonges.
- Veillez à ne pas endommager la fiche secteur (le cas échéant) ni le câble d'alimentation. Contactez notre service après-vente agréé ou un électricien pour remplacer le câble d'alimentation s'il est endommagé.
- La protection contre les chocs des parties sous tension et isolées doit être fixée de telle manière qu'elle ne puisse pas être enlevée sans outils.
- Ne branchez la fiche secteur dans la prise secteur qu'à la fin de l'installation. Assurez-vous que la prise secteur est accessible après l'installation.

- Si la prise secteur est détachée, ne branchez pas la fiche secteur.
- Ne tirez pas sur le câble secteur pour débrancher l'appareil. Tirez toujours sur la fiche de la prise secteur.
- N'utilisez que des systèmes d'isolation appropriés : des coupe-circuits, des fusibles (les fusibles à visser doivent être retirés du support), un disjoncteur différentiel et des contacteurs.
- L'installation électrique doit comporter un dispositif d'isolation qui vous permet de déconnecter l'appareil du secteur à tous les pôles. Le dispositif d'isolement doit avoir une largeur d'ouverture de contact de 3 mm minimum.

2.3 Utilisation



AVERTISSEMENT!

Risque de blessures, de brûlures ou d'électrocution.

- Retirez tous les emballages, les étiquettes et le film protecteur (le cas échéant) avant la première utilisation.
- Cet appareil est exclusivement à usage domestique (en intérieur).
- Ne modifiez pas les spécifications de cet appareil.
- Assurez-vous que les orifices d'aération ne sont pas obstrués.
- Ne laissez pas l'appareil sans surveillance durant son fonctionnement.
- Éteignez les zones de cuisson après chaque utilisation.
- Ne posez pas de couverts ou de couvercles de casseroles sur les zones de cuisson. Ils peuvent devenir très chauds.
- N'utilisez pas l'appareil avec des mains mouillées ou en contact avec de l'eau.
- N'utilisez pas l'appareil comme plan de travail ou comme espace de rangement.
- Si la surface de l'appareil est fissurée, débranchez-le immédiatement, afin d'éviter un choc électrique.
- Lorsque vous placez des aliments dans de l'huile chaude, cela peut éclabousser.



AVERTISSEMENT!

Risque d'incendie et d'explosion.

- Les graisses et les huiles lorsqu'elles sont chauffées peuvent dégager des vapeurs inflammables. Tenez les flammes ou les objets chauds à distance des graisses et des huiles pendant que vous cuisinez.
- Les vapeurs que dégagent l'huile très chaude peuvent provoquer une combustion spontanée.
- Une huile déjà utilisée peut contenir des restes d'aliments et provoquer un incendie à une température plus basse qu'avec une huile neuve.
- Ne placez pas de produits inflammables ou d'éléments imbibés de produits inflammables à l'intérieur, à proximité ou au-dessus de l'appareil.



AVERTISSEMENT!

Risque d'endommagement de l'appareil.

- Ne laissez pas de récipients chauds sur le bandeau de commande.
- Ne posez pas de couvercle de casserole chaud sur la surface en verre de la table de cuisson.
- Ne laissez pas le contenu des récipients s'évaporer entièrement.
- Prenez soin de ne pas laisser tomber d'objets ou de récipients sur l'appareil. La surface risque d'être endommagée.
- N'activez pas les zones de cuisson avec un récipient vide ou sans récipient.
- Ne placez pas de feuilles d'aluminium sur l'appareil.
- Les récipients de cuisson en fonte, en aluminium ou dont le fond est endommagé peuvent provoquer des rayures sur la surface en verre et vitrocéramique. Soulevez toujours ces objets lorsque vous devez les déplacer sur la surface de cuisson.
- Cet appareil est exclusivement destiné à un usage culinaire. Il ne doit pas être utilisé à d'autres fins, par exemple pour chauffer une pièce.

2.4 Entretien et Nettoyage

- Nettoyez régulièrement l'appareil afin de maintenir le revêtement en bon état.
- Mettez à l'arrêt l'appareil et laissez-le refroidir avant de le nettoyer.
- Ne pulvérisez pas d'eau ni de vapeur pour nettoyer l'appareil.

- Nettoyez l'appareil avec un chiffon doux humide. Utilisez uniquement des produits de lavage neutres. N'utilisez pas de produits abrasifs, de tampons à récurer, de solvants ni d'objets métalliques.

2.5 Service

- Pour réparer l'appareil, contactez le service après-vente agréé. Utilisez uniquement des pièces de rechange d'origine.
- Concernant la/les lampe(s) à l'intérieur de ce produit et les lampes de rechange vendues séparément : Ces lampes sont conçues pour résister à des conditions physiques extrêmes dans les appareils électroménagers, telles que la température, les vibrations, l'humidité, ou sont conçues pour signaler des

informations sur le statut opérationnel de l'appareil. Elles ne sont pas destinées à être utilisées dans d'autres applications et ne conviennent pas à l'éclairage des pièces d'un logement.

2.6 Mise au rebut



AVERTISSEMENT!

Risque de blessure ou d'asphyxie.

- Contactez votre service municipal pour obtenir des informations sur la marche à suivre pour mettre l'appareil au rebut.
- Débranchez l'appareil de l'alimentation électrique.
- Coupez le câble d'alimentation au ras de l'appareil et mettez-le au rebut.

3. INSTALLATION



AVERTISSEMENT!

Reportez-vous aux chapitres concernant la sécurité.

3.1 Avant l'installation

Avant d'installer la table de cuisson, notez les informations de la plaque signalétique ci-dessous. La plaque signalétique se trouve au bas de la table de cuisson.

Numéro de série

3.2 Tables de cuisson intégrées

Les tables de cuisson encastrables ne peuvent être mises en fonctionnement qu'après avoir été installées dans des meubles et sur des plans de travail homologués et adaptés.

3.3 Câble de connexion

- La table de cuisson est fournie avec un câble d'alimentation.
- Pour remplacer le câble d'alimentation endommagé, utilisez le type de câble suivant : H05V2V2-F qui supporte une température de 90 °C ou plus. Contactez un service après-vente agréé. Le câble de

raccordement ne peut être remplacé que par un électricien qualifié.

3.4 Assemblage

Si vous installez la table de cuisson sous une hotte, reportez-vous aux instructions d'installation de la hotte pour connaître la distance minimale entre les appareils.

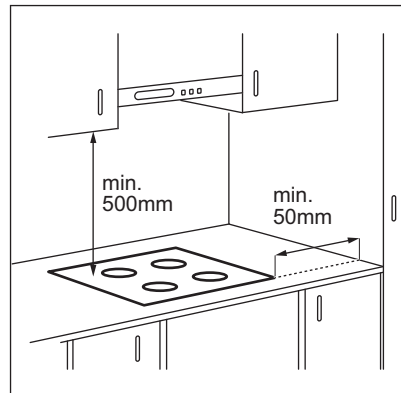

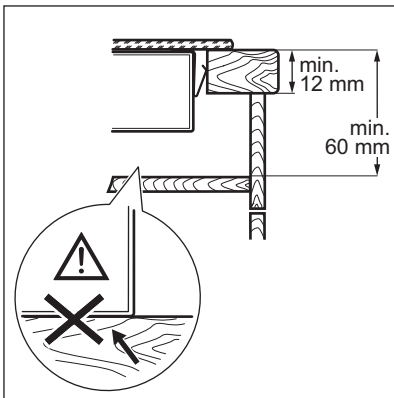
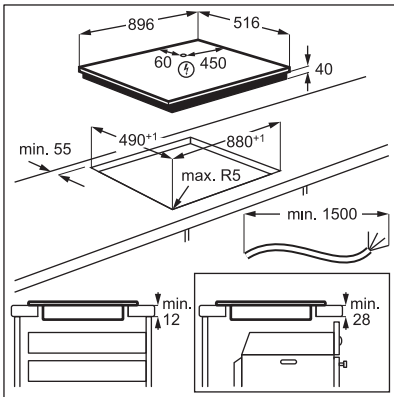

Consultez le tutoriel vidéo « Comment installer votre table de cuisson radiante AEG - Installation du plan de travail » en tapant le nom complet indiqué dans le graphique ci-dessous.



www.youtube.com/electrolux
www.youtube.com/aeg

How to install your AEG
 Radiant Hob - Worktop installation



3.5 Enceinte de protection

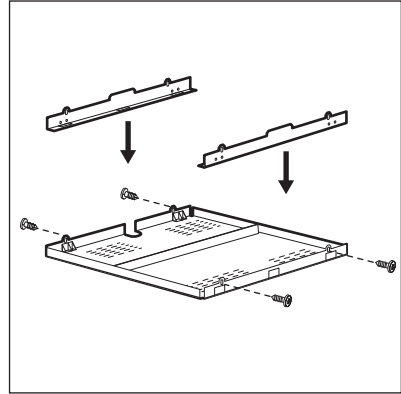

Si vous utilisez une enceinte de protection (accessoire supplémentaire), le fond de protection installé directement sous la table de cuisson n'est pas nécessaire. L'accessoire enceinte de protection peut ne pas être disponible dans certains pays. Contactez le service Consommateurs.



Vous ne pouvez pas utiliser l'enceinte de protection si vous installez la table de cuisson au-dessus d'un four.

4. DESCRIPTION DE L'APPAREIL

4.1 Agencement des zones de cuisson

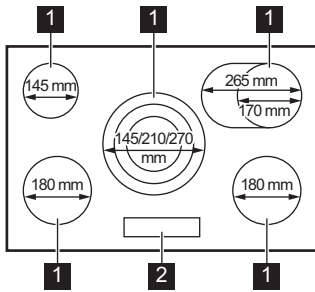

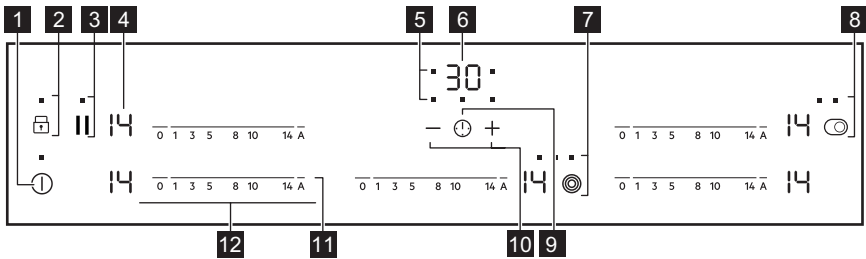

- 1** Zone de cuisson
- 2** Bandeau de commande

4.2 Description du bandeau de commande











Les touches sensibles permettent de faire fonctionner l'appareil. Les affichages, les voyants et les signaux sonores indiquent les fonctions activées.

Touche sensitive	Fonction	Commentaire
1	MARCHE / ARRÊT	Pour allumer et éteindre la table de cuisson.
2	Touches Verrouil / Dispositif de sécurité enfant	Pour verrouiller ou déverrouiller le bandeau de commande.
3	STOP+GO	Pour activer et désactiver la fonction.
4 -	Indicateur du niveau de cuisson	Pour indiquer le niveau de cuisson.
5 -	Voyants du minuteur des zones de cuisson	Pour indiquer la zone à laquelle se réfère la durée sélectionnée.
6 -	Affichage du minuteur	Pour indiquer la durée, en minutes.

Touche sensitive	Fonction	Commentaire
7	 -	Pour activer ou désactiver le circuit extérieur de la zone de cuisson.
8	 -	Pour activer ou désactiver le circuit extérieur de la zone de cuisson.
9	 -	Pour choisir la zone de cuisson.
10	+ / - -	Pour augmenter ou diminuer la durée.
11	A Montée en température automatique	Pour activer et désactiver la fonction.
12	- Bandeau de sélection	Pour sélectionner un niveau de cuisson.



4.3 Affichage du niveau de cuisson



Afficheur	Description
	La zone de cuisson est désactivée.
	La zone de cuisson est activée.
	STOP+GO est activé.
	Montée en température automatique est activé.
 + chiffre	Une anomalie de fonctionnement s'est produite.
	OptiHeat Control (Voyant de chaleur résiduelle à trois niveaux): continuer la cuisson / maintien au chaud / chaleur résiduelle.
	Touches Verrouil / Dispositif de sécurité enfant est activée.
	Arrêt automatique est activé.

4.4 OptiHeat Control (Voyant de chaleur résiduelle à trois niveaux)



AVERTISSEMENT!

 /  /  Tant que l'indicateur est allumé, il existe un risque de brûlures dues à la chaleur résiduelle.

Les indicateurs  /  /  s'allument lorsqu'une zone de cuisson est chaude. Ils indiquent le niveau de chaleur résiduelle des

zones de cuisson que vous êtes en train d'utiliser.

L'indicateur peut également s'allumer :

- pour les zones de cuisson voisines, même si vous ne les utilisez pas,
- lorsque des récipients chauds sont placés sur la zone de cuisson froide,
- lorsque la table de cuisson est éteinte mais que la zone de cuisson est encore chaude.

L'indicateur s'éteint lorsque la zone de cuisson s'est refroidie.

5. UTILISATION QUOTIDIENNE



AVERTISSEMENT!

Reportez-vous aux chapitres concernant la sécurité.

5.1 Activation et désactivation

Appuyez sur  pendant 1 seconde pour activer ou désactiver la table de cuisson.

5.2 Arrêt automatique

Cette fonction arrête la table de cuisson automatiquement si :

- toutes les zones de cuisson sont désactivées,
- vous ne réglez pas le niveau de cuisson après avoir allumé la table de cuisson,
- vous avez renversé quelque chose ou placé un objet sur le bandeau de commande pendant plus de 10 secondes (une casserole, un torchon, etc.). Un signal sonore retentit et la table de cuisson s'éteint. Enlevez l'objet ou nettoyez le bandeau de commande.
- vous ne désactivez pas la zone de cuisson ou ne modifiez pas le niveau de cuisson. Au bout de quelques instants,  s'allume et la table de cuisson s'éteint.

La relation entre le niveau de cuisson et la durée après laquelle la table de cuisson s'éteint :

Niveau de cuisson	La table de cuisson s'éteint au bout de
 , 1 - 3	6 heures
4 - 7	5 heures
8 - 9	4 heures
10 - 14	1,5 heure

5.3 Niveau de cuisson

Pour régler ou modifier le niveau de cuisson :

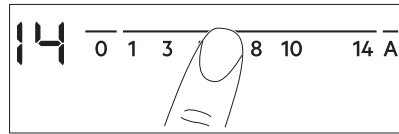

Appuyez sur le niveau de cuisson souhaité sur le bandeau de sélection, ou déplacez votre doigt sur le bandeau de sélection

jusqu'à atteindre le niveau de cuisson souhaité.



5.4 Activation et désactivation des circuits extérieurs

Vous pouvez ajuster la surface de cuisson à la dimension de votre ustensile de cuisine.

Utilisez la touche sensitive :  

Pour activer le circuit extérieur : appuyez sur la touche sensitive. Le voyant s'allume.

Pour activer plusieurs circuits extérieurs : appuyez à nouveau sur la même touche sensitive. Le voyant suivant s'allume.

Pour désactiver le circuit extérieur : appuyez sur la touche sensitive jusqu'à ce que le voyant s'éteigne.



Lorsque vous activez la zone mais que vous n'activez pas le circuit extérieur, la lumière provenant de la zone peut recouvrir le circuit extérieur. Cela n'indique pas que le circuit extérieur est activé. Pour savoir si le circuit est activé, regardez le voyant.

5.5 Montée en température automatique

Activez cette fonction pour obtenir le niveau de cuisson souhaité plus rapidement.

Lorsqu'elle est activée, la zone commence par chauffer au niveau de cuisson le plus élevé, puis revient au niveau de cuisson souhaité.



Pour activer la fonction, la zone de cuisson doit être froide.

Pour activer la fonction pour une zone de cuisson : appuyez sur **A** (**R** s'allume). Réglez immédiatement le niveau de cuisson souhaité. Au bout de 3 secondes, **R** s'allume.

Pour désactiver la fonction : modifiez le niveau de cuisson.

5.6 Minuteur

• Minuteur à rebours

Vous pouvez utiliser cette fonction pour régler la durée d'une seule session de cuisson.

Sélectionnez d'abord le niveau de cuisson de la zone de cuisson, puis réglez la fonction.

Pour sélectionner la zone de cuisson : appuyez sur **⌚** à plusieurs reprises jusqu'à ce que l'indicateur d'une zone de cuisson apparaisse.

Pour activer la fonction : appuyez sur la touche **+** du minuteur pour régler la durée (de 00 à 99 minutes). Lorsque le voyant de la zone de cuisson commence à clignoter, le décompte commence.

Pour voir le temps restant : appuyez sur la touche **⌚** pour sélectionner la zone de cuisson. Le voyant de la zone de cuisson commence à clignoter. L'affichage indique la durée restante.

Pour modifier le temps : appuyez sur la touche **⌚** pour sélectionner la zone de cuisson. Appuyez sur **+** ou **-**.

Pour désactiver la fonction : appuyez sur **⌚** pour sélectionner la zone de cuisson, puis appuyez sur **-**. Le décompte s'effectue jusqu'à **00**. L'indicateur de la zone de cuisson disparaît.



Lorsque le compte à rebours est terminé, un signal sonore retentit et **00** clignote. La zone de cuisson se désactive.

Pour arrêter le signal sonore : appuyez sur **⌚**.

• CountUp Timer

Cette fonction permet de vérifier la durée de fonctionnement de la zone de cuisson sélectionnée.

Pour sélectionner la zone de cuisson :

appuyez sur **⌚** à plusieurs reprises jusqu'à ce que l'indicateur d'une zone de cuisson apparaisse.

Pour activer la fonction : appuyez sur la touche **—** du minuteur. **UP** apparaît. Lorsque le voyant de la zone de cuisson commence à clignoter, le minuteur démarre. L'affichage indique, en alternance, **UP** et la durée écoulée (en minutes).

Pour contrôler la durée de fonctionnement de la zone de cuisson :

appuyez sur **⌚** pour sélectionner la zone de cuisson. Le voyant de la zone de cuisson commence à clignoter. L'affichage indique la durée de fonctionnement de la zone.

Pour désactiver la fonction : appuyez sur **⌚** puis appuyez sur **+** ou **-**. L'indicateur de la zone de cuisson disparaît.

• Minuteur

Vous pouvez utiliser cette fonction lorsque la table de cuisson est allumée et les zones de cuisson ne sont pas activées. L'affichage du niveau de cuisson indique **U**.

Pour activer la fonction : appuyez sur la touche **⌚** puis sur la touche **+** ou **-** du minuteur pour régler la durée. Lorsque le temps est écoulé, un signal sonore retentit et **00** clignote.

Pour arrêter le signal sonore : appuyez sur **⌚**.



Cette fonction est sans effet sur le fonctionnement des zones de cuisson.

5.7 STOP+GO

Cette fonction sélectionne le niveau de cuisson le plus bas pour toutes les zones de cuisson activées.

Lorsque la fonction est en cours, vous ne pouvez pas modifier le niveau de cuisson.

La fonction ne désactive pas les fonctions du minuteur.



Pour activer la fonction : appuyez sur  .
 s'allume.

Pour désactiver la fonction : appuyez sur  . Le niveau de cuisson précédent s'allume.

5.8 Touches Verrouil

Vous pouvez verrouiller le bandeau de commande pendant que les zones de cuisson fonctionnent. Vous éviterez ainsi une modification accidentelle du réglage du niveau de cuisson.

Réglez d'abord le niveau de cuisson.

Pour activer la fonction : appuyez sur  .
 s'affiche pendant 4 secondes. Le minuteur reste activé.





Pour désactiver la fonction : appuyez sur  . Le niveau de cuisson précédent s'allume.







Lorsque vous éteignez la table de cuisson, cette fonction est également désactivée.



5.9 Dispositif de sécurité enfant

Cette fonction permet d'éviter une utilisation involontaire de la table de cuisson.

Pour activer la fonction : activez la table de cuisson avec  . Ne sélectionnez pas de réglage de niveau de cuisson. Appuyez sur  pendant 4 secondes.  s'allume. Éteignez la table de cuisson en appuyant sur  .





Pour désactiver la fonction : activez la table de cuisson avec  . Ne sélectionnez pas de réglage de niveau de cuisson.



Appuyez sur  pendant 4 secondes.  s'allume. Éteignez la table de cuisson en appuyant sur  .

Pour désactiver la fonction le temps d'une cuisson : activez la table de cuisson avec  .  s'allume. Appuyez sur  pendant 4 secondes. **Réglez le niveau de cuisson dans les 10 secondes qui suivent.** Vous

pouvez utiliser la table de cuisson. Lorsque vous éteignez la table de cuisson avec  , la fonction est de nouveau activée.

5.10 OffSound Control (Activation et désactivation des signaux sonores)

Éteignez la table de cuisson. Appuyez sur  pendant 3 secondes. L'affichage s'allume, puis s'éteint. Appuyez sur  pendant 3 secondes.  ou  apparaît. Appuyez sur la touche  du minuteur pour choisir l'une des options suivantes :

-  - les signaux sonores sont désactivés
 -  - les signaux sonores sont activés
- Pour confirmer le réglage, attendez que la table de cuisson s'éteigne automatiquement.

Lorsque cette fonction est réglée sur  , l'appareil émet des signaux sonores uniquement lorsque :

- vous appuyez sur 
- Minateur se termine
- Minateur à rebours se termine
- vous posez un objet sur le bandeau de commande.

5.11 Gestion alimentation

Si plusieurs zones sont actives et que la puissance consommée dépasse la limite de l'alimentation électrique, cette fonction répartit la puissance disponible entre toutes les zones de cuisson. La table de cuisson contrôle les niveaux de cuisson pour protéger les fusibles de l'installation domestique.

- Les zones de cuisson sont regroupées en fonction de l'emplacement et du nombre de phases de la table de cuisson. Chaque phase dispose d'une charge électrique maximale de 3700 W. Si la table de cuisson atteint la limite de la puissance maximale disponible dans une phase, la puissance des zones de cuisson est automatiquement réduite.
- Le niveau de cuisson de la zone de cuisson sélectionnée est toujours prioritaire. La puissance restante sera répartie entre les zones de cuisson

précédemment activées dans l'ordre inverse de sélection.

- L'affichage du niveau de cuisson des zones réduites oscille entre le niveau de cuisson sélectionné initialement et le niveau de cuisson réduit.
- Attendez que l'affichage cesse de clignoter ou réduisez le niveau de cuisson de la dernière zone de cuisson sélectionnée. Les zones de cuisson continueront de fonctionner avec le niveau de cuisson réduit. Modifiez manuellement les niveaux de cuisson des zones de cuisson si nécessaire.

Reportez-vous à l'illustration pour connaître les combinaisons de distribution de puissance entre les zones de cuisson.

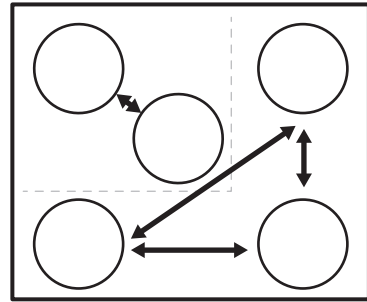

6. CONSEILS



AVERTISSEMENT!

Reportez-vous aux chapitres concernant la sécurité.

6.1 Récipients de cuisson

- Le fond du récipient de cuisson doit être aussi plat et épais que possible.
- Assurez-vous que le fond du récipient est propre avant de le placer sur la surface de la table de cuisson.
- Afin d'éviter les rayures, ne faites pas glisser et ne frottez pas le récipient sur la surface vitrocéramique.



Les récipients de cuisson avec un fond en émail, en aluminium ou en cuivre peuvent laisser des traces sur la surface vitrocéramique.

6.2 Öko Timer (Minuteur Éco)

Pour réaliser des économies d'énergie, la zone de cuisson se désactive automatiquement avant le signal du minuteur. La différence de temps de fonctionnement dépend du niveau et de la durée de cuisson.

6.3 Exemples en matière de cuisson



Les données du tableau sont fournies à titre indicatif uniquement.

Réglages de la température	Utilisez pour :	Durée (min)	Conseils
- 1	Gardez au chaud les aliments cuits.	si nécessaire	Placez un couvercle sur le récipient.
1 - 3	Sauce hollandaise, faire fondre : beurre, chocolat, gélatine.	5 - 25	Mélangez de temps en temps.
1 - 3	Solidifier : omelettes, œufs cocotte.	10 - 40	Cuisinez avec un couvercle.

Réglages de la température	Utilisez pour :	Durée (min)	Conseils
3 - 5	Faire mijoter des plats à base de riz et de laitage, réchauffer des plats cuisinés.	25 - 50	Ajoutez au moins deux fois plus d'eau que de riz. Remuez les plats à base de lait durant la cuisson.
5 - 7	Cuisez les légumes, le poisson et la viande à la vapeur.	20 - 45	Ajoutez quelques cuillerées à soupe de liquide.
7 - 9	Cuisez des pommes de terre à la vapeur.	20 - 60	Utilisez ¼ l d'eau max. pour 750 g de pommes de terre.
7 - 9	Cuisez de plus grandes quantités d'aliments, des ragoûts et des soupes.	60 - 150	Ajoutez jusqu'à 3 l de liquide et des ingrédients.
9 - 12	Faire revenir : escalopes, cordons bleus de veau, côtelettes, rissoles, saucisses, foie, roux, œufs, crêpes, beignets.	si nécessaire	Tourner à mi-cuisson.
12 - 13	Friture, galettes de pommes de terre, biftecks, steaks.	5 - 15	Tourner à mi-cuisson.
14	Faire bouillir de l'eau, cuire des pâtes, saisir de la viande (goulasch, bœuf braisé), cuire des frites.		

7. ENTRETIEN ET NETTOYAGE



AVERTISSEMENT!

Reportez-vous aux chapitres concernant la sécurité.

7.1 Informations générales

- Nettoyez la table de cuisson après chaque utilisation.
- Utilisez toujours un récipient dont le fond est propre.
- Les rayures ou les taches sombres sur la surface n'ont aucune incidence sur le fonctionnement de la table de cuisson.
- Utilisez un nettoyant spécialement adapté à la surface de la table de cuisson.
- Utilisez un grattoir spécial pour nettoyer la vitre.

7.2 Nettoyage de la table de cuisson

- **Enlevez immédiatement** : le plastique fondu, les feuilles de plastique, le sucre et

les aliments contenant du sucre car la saleté peut endommager la table de cuisson. Veillez à ne pas vous brûler. Tenez le racloir spécial incliné sur la surface vitrée et faites glisser la lame du racloir pour enlever les salissures.

- **Une fois que la table de cuisson a suffisamment refroidi, enlevez** : traces de calcaire et d'eau, projections de graisse, décolorations métalliques luisantes. Nettoyez la table de cuisson à l'aide d'un chiffon humide et d'un détergent non abrasif. Après le nettoyage, séchez la table de cuisson à l'aide d'un chiffon doux.
- **Pour retirer les décolorations métalliques brillantes** : utilisez une solution d'eau additionnée de vinaigre et nettoyez la surface vitrée avec un chiffon.

8. DÉPANNAGE







AVERTISSEMENT!

Reportez-vous aux chapitres concernant la sécurité.

8.1 Que faire si...

Problème	Cause possible	Solution
Vous ne pouvez pas activer la table de cuisson ni la faire fonctionner.	La table de cuisson n'est pas branchée à une source d'alimentation électrique ou le branchement est incorrect.	Vérifiez que la table de cuisson est correctement branchée à une source d'alimentation électrique.
	Le fusible a disjoncté.	Assurez-vous que le fusible est la cause du dysfonctionnement. Si les fusibles disjonctent de manière répétée, faites appel à un électricien qualifié.
	Vous ne réglez pas le niveau de cuisson dans les 10 secondes.	Mettez de nouveau en fonctionnement la table de cuisson et réglez le niveau de cuisson en moins de 10 secondes.
	Vous avez appuyé sur 2 ou plusieurs touches sensibles en même temps.	Appuyez sur une seule touche sensible.
	STOP+GO est activé.	Reportez-vous au chapitre « Utilisation quotidienne ».
	Il y a de l'eau ou des taches de graisse sur le bandeau de commande.	Nettoyez le bandeau de commande.
Un signal sonore retentit et la table de cuisson se met à l'arrêt. Un signal sonore retentit lorsque la table de cuisson est à l'arrêt.	Vous avez posé quelque chose sur une ou plusieurs touches sensibles.	Retirez l'objet des touches sensibles.
La table de cuisson se met à l'arrêt.	Vous avez posé quelque chose sur la touche sensible ①.	Retirez l'objet de la touche sensible.
Le voyant de chaleur résiduelle ne s'allume pas.	La zone de cuisson n'est pas chaude parce qu'elle n'a fonctionné que peu de temps ou le capteur est endommagé.	Si la zone a eu assez de temps pour chauffer, faites appel à un service après-vente agréé.
Montée en température automatique ne fonctionne pas.	La zone est chaude.	Laissez la zone refroidir suffisamment.
	Le niveau de cuisson le plus élevé est réglé.	Le niveau de cuisson le plus élevé est identique à la puissance de la fonction.
Impossible d'activer le circuit extérieur.		Activez d'abord le circuit intérieur en modifiant le niveau de puissance.

Problème	Cause possible	Solution
 <p>Il y a une zone sombre sur la zone multiple.</p>	Il est normal qu'il y ait une zone sombre sur la zone multiple.	
Le niveau de cuisson oscille entre deux niveaux.	Gestion alimentation est activé.	Reportez-vous au chapitre « Utilisation quotidienne ».
Les touches sensibles deviennent chaudes.	Le récipient est trop grand ou vous le placez trop près des commandes.	Placez les récipients de grande taille sur les zones de cuisson arrière, si possible.
Aucun signal sonore ne se déclenche lorsque vous appuyez sur les touches sensibles du bandeau.	Les signaux sonores sont désactivés.	Activez les signaux sonores. Reportez-vous au chapitre « Utilisation quotidienne ».
 s'affiche.	Dispositif de sécurité enfant ou Touches Verrouil est activée.	Reportez-vous au chapitre « Utilisation quotidienne ».
 et un chiffre s'affichent.	Une erreur s'est produite dans la table de cuisson.	Mettez à l'arrêt la table de cuisson et mettez-la de nouveau en fonctionnement au bout de 30 secondes. Si  s'affiche à nouveau, débranchez la table de cuisson de la prise électrique. Au bout de 30 secondes, rebranchez la table de cuisson. Si le problème persiste, contactez le service après-vente agréé.
Un bip constant se déclenche.	Le branchement électrique est incorrect.	Débranchez l'appareil de l'alimentation électrique. Demandez à un électricien qualifié de vérifier l'installation.
 s'affiche.	Il manque la seconde phase de l'alimentation électrique.	Vérifiez que la table de cuisson est correctement branchée à une source d'alimentation électrique. Retirez le fusible, attendez une minute, et remplacez le fusible.

8.2 Si vous ne trouvez pas de solution...

Si vous ne trouvez pas de solution au problème, veuillez contacter votre revendeur ou un service après-vente agréé. Vous devez fournir les données figurant sur la plaque signalétique. Vous devez fournir également un code à 3 lettres pour la vitrocéramique (situé dans le coin de la surface en verre) et

le message d'erreur qui s'affiche. Assurez-vous d'utiliser correctement la table de cuisson. Si l'intervention d'un technicien ou d'un vendeur n'est pas gratuite, malgré la période de garantie en cours. Les informations concernant la période de garantie et les centres de service après-vente agréés figurent dans le livret de garantie.

9. CARACTÉRISTIQUES TECHNIQUES

9.1 Plaque signalétique

Modèle HK955070XB

Type 60 HCD AA AO

Numéro de série.....

AEG

PNC 949 595 020 04

220 - 240 V, 50 - 60 Hz

Fabriqué en : Allemagne

7.9 kW



9.2 Caractéristiques des zones de cuisson

Zone de cuisson	Puissance nominale (niveau de cuisson maximale) [W]	Diamètre de la zone de cuisson [mm]
Avant gauche	1800	180
Arrière gauche	1200	145
Avant centrale	1050 / 1950 / 2700	145 / 210 / 270
Avant droite	1800	180
Arrière droite	1400 / 2200	170 / 265

Pour des résultats de cuisson optimaux, utilisez des récipients qui ne dépassent pas le diamètre de la zone de cuisson.

10. RENDEMENT ÉNERGÉTIQUE

10.1 Informations produits*

Identification du modèle	HK955070XB	
Type de table de cuisson	Plan de cuisson intégré	
Nombre de zones de cuisson	5	
Technologie de chauffage	Radiant	
Diamètre des zones de cuisson circulaires (Ø)	Avant gauche	18,0 cm
	Arrière gauche	14,5 cm
	Avant centrale	27,0 cm
	Avant droite	18,0 cm
Longueur (L) et largeur (l) de la zone de cuisson non circulaire	Arrière droite	L 26,5 cm l 17,0 cm

Consommation d'énergie par zone de cuisson (EC electric cooking)	Avant gauche	191,6 Wh / kg
	Arrière gauche	188,0 Wh / kg
	Avant centrale	184,8 Wh / kg
	Avant droite	191,6 Wh / kg
	Arrière droite	191,6 Wh / kg

Consommation d'énergie de la table de cuisson (EC electric hob)	189,5 Wh / kg
---	---------------

* Pour l'Union européenne conformément au Règlement UE 66/2014. Pour la Biélorussie conformément à la norme STB 2477-2017, annexe A. Pour l'Ukraine conformément à la norme 742/2019.

EN 60350-2 - Appareils de cuisson domestiques électriques - Partie 2 : Tables de cuisson - Méthodes de mesure des performances.

10.2 Économie d'énergie

Vous pouvez économiser de l'énergie au quotidien en suivant les conseils suivants.

- Si vous faites chauffer de l'eau, ne faites chauffer que la quantité dont vous avez réellement besoin.

- Si possible, couvrez toujours les récipients de cuisson avec un couvercle pendant la cuisson.
- Activez toujours la zone de cuisson après avoir posé le récipient dessus.
- Le fond du récipient doit avoir le même diamètre que la zone de cuisson.
- Placez les plus petits récipients sur les plus petites zones de cuisson.
- Posez directement le récipient au centre de la zone de cuisson.
- Vous pouvez utiliser la chaleur résiduelle pour conserver les aliments au chaud ou pour faire fondre.

11. EN MATIÈRE DE PROTECTION DE L'ENVIRONNEMENT

Recyclez les matériaux portant le symbole . Déposez les emballages dans les conteneurs prévus à cet effet. Contribuez à la protection de l'environnement et à votre sécurité, recyclez vos produits électriques et électroniques. Ne jetez pas les appareils

portant le symbole  avec les ordures ménagères. Emmenez un tel produit dans votre centre local de recyclage ou contactez vos services municipaux.

F FRANCE ONLY



FÜR PERFEKTE ERGEBNISSE

Danke, dass Sie sich für dieses AEG Produkt entschieden haben. Wir haben es geschaffen, damit Sie viele Jahre von seiner ausgezeichneten Leistung und den innovativen Technologien, die Ihnen das Leben erleichtern, profitieren können. Es ist mit Funktionen ausgestattet, die in gewöhnlichen Geräten nicht vorhanden sind. Bitte nehmen Sie sich ein paar Minuten Zeit, um das Beste aus ihm herauszuholen.

Besuchen Sie uns auf unserer Website, um:



Anwendungshinweise, Prospekte, Informationen zu Fehlerbehebung, Service und Reparatur zu erhalten:

www.aeg.com/support



Registrieren Sie Ihr Produkt, um einen erstklassigen Service zu erhalten:

www.registreaeg.com



Um Zubehör, Verbrauchsmaterial und Original-Ersatzteile für Ihr Gerät zu kaufen:

www.aeg.com/shop

KUNDENDIENST UND SERVICE

Verwenden Sie immer Original-Ersatzteile.

Halten Sie folgende Angaben bereit, wenn Sie sich an einen autorisierten Kundendienst wenden: Modell, PNC, Seriennummer.

Die Daten finden Sie auf dem Typenschild.

 Warnungs-/Sicherheitshinweise

 Allgemeine Informationen und Empfehlungen

 Informationen zum Umweltschutz

Änderungen vorbehalten.

INHALTSVERZEICHNIS

1. SICHERHEITSHINWEISE.....	104
2. SICHERHEITSANWEISUNGEN.....	107
3. MONTAGE.....	109
4. GERÄTEBESCHREIBUNG.....	111
5. TÄGLICHER GEBRAUCH.....	113
6. TIPPS UND HINWEISE.....	116
7. REINIGUNG UND PFLEGE.....	117
8. FEHLERSUCHE.....	117
9. TECHNISCHE DATEN.....	119
10. ENERGIEEFFIZIENZ.....	120
11. UMWELTTIPPS.....	121

1. SICHERHEITSHINWEISE

Lesen Sie vor der Montage und dem Gebrauch des Geräts zuerst die Bedienungsanleitung. Bei Verletzungen oder

Schäden infolge nicht ordnungsgemäßer Montage oder Verwendung übernimmt der Hersteller keine Haftung. Bewahren Sie die Anleitung zum Nachschlagen an einem sicheren und zugänglichen Ort auf.

1.1 Sicherheit von Kindern und schutzbedürftigen Personen

- Das Gerät kann von Kindern ab 8 Jahren und Personen mit eingeschränkten physischen, sensorischen oder geistigen Fähigkeiten oder mit mangelnder Erfahrung/mangelndem Wissen benutzt werden, wenn sie durch eine für ihre Sicherheit zuständige Person beaufsichtigt werden oder von dieser Person Anweisungen erhalten haben, wie das Gerät sicher zu bedienen ist und welche Gefahren bei nicht ordnungsgemäßer Bedienung bestehen. Kinder unter 8 Jahren und Personen mit schweren Behinderungen oder Mehrfachbehinderung sollten vom Gerät ferngehalten werden, wenn sie nicht ständig beaufsichtigt werden.
- Kinder sollten beaufsichtigt werden, um sicherzustellen, dass sie nicht mit dem Gerät.
- Halten Sie sämtliches Verpackungsmaterial von Kindern fern und entsorgen Sie es ordnungsgemäß.
- **WARNUNG:** Halten Sie Kinder und Haustiere von dem Gerät fern, wenn es in Betrieb oder in der Abkühlphase ist. Die zugänglichen Geräteteile werden beim Betrieb sehr heiß.
- Falls Ihr Gerät mit einer Kindersicherung ausgestattet ist, empfehlen wir, diese einzuschalten.
- Kinder dürfen keine Reinigung und Wartung des Geräts ohne Beaufsichtigung durchführen.

1.2 Allgemeine Sicherheit

- **WARNUNG:** Das Gerät und die zugänglichen Geräteteile werden während des Betriebs heiß. Seien Sie vorsichtig und berühren Sie niemals die Heizelemente.

- **WARNUNG:** Kochen mit Fett oder Öl auf einem unbeaufsichtigten Kochfeld ist gefährlich und kann ggf. zu einem Brand führen.
- Versuchen Sie **NIEMALS**, ein Feuer mit Wasser zu löschen, sondern schalten Sie das Gerät aus und decken Sie die Flamme ab, z.B. mit einem Deckel oder einer Feuerlöschdecke.
- **WARNUNG:** Das Gerät darf nicht durch ein externes Schaltgerät, wie einer Zeitschaltuhr, mit Strom versorgt oder an einen Schaltkreis angeschlossen werden, der vom einem Programm regelmäßig ein- und ausgeschaltet wird.
- **ACHTUNG:** Der Kochvorgang muss überwacht werden. Ein kurzer Kochvorgang muss kontinuierlich überwacht werden.
- **WARNUNG:** Brandgefahr: Lagern Sie keine Gegenstände auf den Kochflächen.
- Metallische Gegenstände wie Messer, Gabeln, Löffel und Deckel sollten nicht auf die Oberfläche des Kochfelds gelegt werden, da diese heiß werden können.
- Verwenden Sie das Gerät nicht, bevor es in den Einbauschrank gesetzt wird.
- Reinigen Sie das Gerät nicht mit einem Dampfstrahlreiniger.
- Hat die Glaskeramik-/Glasoberfläche einen Sprung, schalten Sie das Gerät aus und nehmen Sie es vom Stromnetz. Falls das Gerät direkt mit dem Stromnetz verbunden ist und nicht getrennt werden kann, nehmen Sie die Sicherung für den Anschluss heraus, um die Stromversorgung zu unterbrechen. Verständigen Sie in jedem Fall den autorisierten Kundendienst.
- Wenn das Netzkabel beschädigt ist, muss es vom Hersteller, einem autorisierten Kundendienst oder einer ähnlich qualifizierten Person zur Vermeidung einer Gefahrenquelle ersetzt werden.
- **WARNUNG:** Verwenden Sie nur Schutzabdeckungen des Herstellers des Kochgeräts, von ihm in der Bedienungsanleitung als geeignete und empfohlene

Schutzabdeckungen oder die im Gerät enthaltene Schutzabdeckung. Es besteht Unfallgefahr durch die Verwendung ungeeigneter Schutzabdeckungen.

2. SICHERHEITSANWEISUNGEN

2.1 Montage



WARNUNG!

Nur eine qualifizierte Fachkraft darf die Montage des Geräts vornehmen.



WARNUNG!

Verletzungsgefahr sowie Risiko von Schäden am Gerät.

- Entfernen Sie das gesamte Verpackungsmaterial.
- Montieren Sie ein beschädigtes Gerät nicht und benutzen Sie es nicht.
- Halten Sie sich an die mitgelieferte Montageanleitung.
- Die Mindestabstände zu anderen Geräten und Küchenmöbeln sind einzuhalten.
- Seien Sie beim Umsetzen des Gerätes vorsichtig, da es sehr schwer ist. Tragen Sie stets Sicherheitshandschuhe und festes Schuhwerk.
- Dichten Sie die Ausschnittskanten mit einem Dichtungsmittel ab, um ein Aufquellen durch Feuchtigkeit zu verhindern.
- Schützen Sie die Geräteunterseite vor Dampf und Feuchtigkeit.
- Installieren Sie das Gerät nicht direkt neben einer Tür oder unter einem Fenster. So kann heißes Kochgeschirr nicht herunterfallen, wenn die Tür oder das Fenster geöffnet wird.
- Wird das Gerät über Schubladen eingebaut, achten Sie darauf, dass zwischen dem Geräteboden und der oberen Schublade ein ausreichender Abstand für die Luftzirkulation vorhanden ist.
- Der Boden des Geräts kann heiß werden. Achten Sie darauf eine feuerfeste Trennplatte aus Sperrholz, Küchenmöbelmaterial oder einem anderen nicht entflammaren Material unter dem Gerät anzubringen, damit der Boden nicht zugänglich ist.
- Die Trennplatte muss den gesamten Bereich unter dem Kochfeld abdecken.

2.2 Elektrischer Anschluss



WARNUNG!

Brand- und Stromschlaggefahr.

- Alle elektrischen Anschlüsse sollten von einem qualifizierten Elektriker vorgenommen werden.
- Das Gerät muss geerdet sein.
- Vor der Durchführung jeglicher Arbeiten muss das Gerät von der elektrischen Stromversorgung getrennt werden.
- Stellen Sie sicher, dass die Daten auf dem Typenschild mit den elektrischen Nennwerten der Netzspannung übereinstimmen.
- Vergewissern Sie sich, dass das Gerät ordnungsgemäß installiert ist. Lockere und unsachgemäße Kabel oder Stecker (falls vorhanden) können die Klemme überhitzen.
- Verwenden Sie das richtige Stromnetzkabel.
- Achten Sie darauf, dass sich das Stromnetzkabel nicht verheddert.
- Stellen Sie sicher, dass ein Überspannungsschutz installiert ist.
- Verwenden Sie die Klemme für die Zugentlastung am Kabel.
- Stellen Sie beim Anschluss des Gerätesteckers an eine Steckdose sicher, dass das Netzkabel oder ggf. der Netzstecker nicht mit dem heißen Gerät oder heißem Kochgeschirr in Berührung kommt.
- Verwenden Sie keine Mehrfachsteckdosen oder Verlängerungskabel.
- Achten Sie darauf, den Netzstecker (falls zutreffend) oder das Netzkabel nicht zu

beschädigen. Wenden Sie sich zum Austausch eines beschädigten Netzkabels an unseren autorisierten Kundendienst oder eine Elektrofachkraft.

- Alle Teile, die gegen direktes Berühren schützen, sowie die isolierten Teile müssen so befestigt werden, dass sie nicht ohne Werkzeug entfernt werden können.
- Stecken Sie den Netzstecker erst nach Abschluss der Montage in die Steckdose. Stellen Sie sicher, dass der Netzstecker nach der Montage noch zugänglich ist.
- Falls die Steckdose lose ist, schließen Sie den Netzstecker nicht an.
- Ziehen Sie nicht am Netzkabel, wenn Sie das Gerät von der Stromversorgung trennen möchten. Ziehen Sie stets am Netzstecker.
- Verwenden Sie nur geeignete Trenneinrichtungen: Überlastschalter, Sicherungen (Schraubsicherungen müssen aus dem Halter entfernt werden können), Fehlerstromschutzschalter und Schütze.
- Die elektrische Installation muss eine Trenneinrichtung aufweisen, mit der Sie das Gerät allpolig von der Stromversorgung trennen können. Die Trenneinrichtung muss mit einer Kontaktöffnungsbreite von mindestens 3 mm ausgeführt sein.

2.3 Gebrauch



WARNUNG!

Verletzungs-, Verbrennungs- und Stromschlaggefahr.

- Entfernen Sie vor dem ersten Gebrauch alle Verpackungen, Kennzeichnungen und Schutzfolien (falls zutreffend).
- Dieses Gerät ist ausschließlich zur Verwendung im Haushalt (in Innenräumen) bestimmt.
- Nehmen Sie keine technischen Änderungen am Gerät vor.
- Vergewissern Sie sich, dass die Lüftungsöffnungen nicht blockiert sind.
- Lassen Sie das Gerät während des Betriebs nicht unbeaufsichtigt.
- Schalten Sie die Kochzone nach jedem Gebrauch „aus“.

- Legen Sie kein Besteck bzw. keine Deckel auf die Kochzonen. Anderenfalls werden sie sehr heiß.
- Benutzen Sie das Gerät nicht mit nassen Händen oder wenn es mit Wasser Kontakt hat.
- Verwenden Sie das Gerät nicht als Arbeits- oder Abstellfläche.
- Ist die Oberfläche des Geräts gesprungen, trennen Sie das Gerät sofort von der Stromversorgung. So vermeiden Sie einen elektrischen Schlag.
- Wenn Sie Speisen in heißes Öl legen, kann es spritzen.



WARNUNG!

Brand- und Explosionsgefahr

- Öle und Fette können beim Erhitzen brennbare Dämpfe freisetzen. Halten Sie Flammen oder erhitzte Gegenstände während des Kochens von Fetten und Ölen fern.
- Die Dämpfe, die sehr heißes Öl freisetzen, können zu einer spontanen Verbrennung führen.
- Gebrauchtes Öl, das Speisereste enthalten kann, kann schon bei einer niedrigeren Temperatur einen Brand verursachen als Öl, das zum ersten Mal verwendet wird.
- Platzieren Sie keine entflammaren Produkte oder Gegenstände, die mit entflammaren Produkten benetzt sind, im Gerät, auf dem Gerät oder in der Nähe des Geräts.



WARNUNG!

Risiko von Schäden am Gerät.

- Stellen Sie kein heißes Kochgeschirr auf das Bedienfeld.
- Legen Sie keine heißen Topfdeckel auf die Glasoberfläche des Kochfeldes.
- Lassen Sie Kochgeschirr nicht leerkochen.
- Achten Sie darauf, dass keine Gegenstände oder Kochgeschirr auf das Gerät fallen. Die Oberfläche könnte beschädigt werden.
- Schalten Sie die Kochzonen nicht mit leerem Kochgeschirr oder ohne Kochgeschirr ein.
- Legen Sie keine Alufolie direkt auf das Gerät.

- Kochgeschirr aus Gusseisen, Aluminium oder mit einem beschädigten Boden kann Kratzer dem Glas/der Glaskeramik verursachen. Heben Sie diese Gegenstände immer an, wenn Sie sie auf der Kochfläche bewegen müssen.
- Dieses Gerät ist nur zum Kochen bestimmt. Es darf nicht für andere Zwecke z. B. zum Erwärmen von Räumen verwendet werden.

2.4 Reinigung und Pflege

- Reinigen Sie das Gerät regelmäßig, um eine Verschlechterung des Oberflächenmaterials zu verhindern.
- Schalten Sie das Gerät vor dem Reinigen aus und lassen Sie es abkühlen
- Reinigen Sie das Gerät nicht mit Wasserspray oder Dampf.
- Reinigen Sie das Geräts mit einem weichen, feuchten Tuch. Verwenden Sie ausschließlich Neutralreiniger. Benutzen Sie keine Scheuermittel, scheuernde Reinigungsschwämmchen, Lösungsmittel oder Metallgegenstände.

2.5 Wartung

- Wenden Sie sich zur Reparatur des Geräts an den autorisierten

Kundendienst. Dabei dürfen ausschließlich Originalersatzteile verwendet werden.

- Bezüglich der Lampe(n) in diesem Gerät und separat verkaufter Ersatzlampen: Diese Lampen müssen extremen physikalischen Bedingungen in Haushaltsgeräten standhalten, wie z.B. Temperatur, Vibration, Feuchtigkeit, oder sollen Informationen über den Betriebszustand des Gerätes anzeigen. Sie sind nicht für den Einsatz in anderen Geräten vorgesehen und nicht für die Raumbelichtung geeignet.

2.6 Entsorgung



WARNING!

Verletzungs- und Erstickungsgefahr.

- Informationen zur Entsorgung des Geräts erhalten Sie von Ihrer Gemeindeverwaltung.
- Trennen Sie das Gerät von der Stromversorgung.
- Schneiden Sie das Netzkabel in der Nähe des Geräts ab, und entsorgen Sie es.

3. MONTAGE



WARNING!

Siehe Kapitel Sicherheitshinweise.

3.1 Vor der Montage

Notieren Sie vor der Montage des Kochfelds folgende Daten, die Sie auf dem Typenschild finden. Das Typenschild ist auf dem Boden des Kochfelds angebracht.

Seriennummer

3.2 Einbau-Kochfelder

Einbau-Kochfelder dürfen nur nach dem Einbau in normgerechte, passende Einbaumöbel und Arbeitsplatten betrieben werden.

3.3 Anschlusskabel

- Das Kochfeld wird mit einem Anschlusskabel.
- Ersetzen Sie ein defektes Netzkabel durch den Kabeltyp: H05V2V2-F die einer Temperatur von 90 °C oder höher standhält. Wenden Sie sich an einen autorisierten Kundendienst. Das Anschlusskabel darf nur von einem qualifizierten Elektriker ersetzt werden.

3.4 Aufbau

Wenn Sie das Kochfeld unter einer Dunstabzugshaube installieren, beachten Sie bitte die Montageanleitung der Dunstabzugshaube für den Mindestabstand zwischen den Geräten.

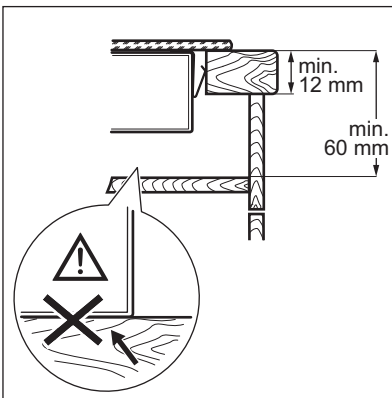
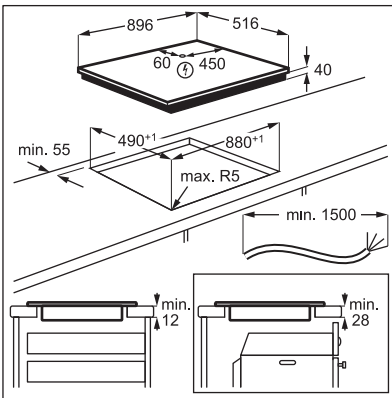
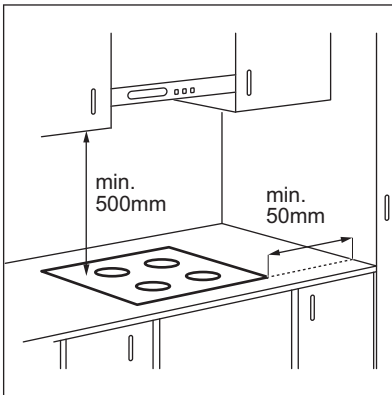

Sie finden das Video-Tutorial „So installieren Sie Ihr AEG Strahlungskochfeld - Arbeitsflächeninstallation“, indem Sie den vollständigen Namen eingeben, der in der folgenden Grafik angegeben ist.



How to install your AEG Radiant Hob - Worktop installation



3.5 Schutzkasten

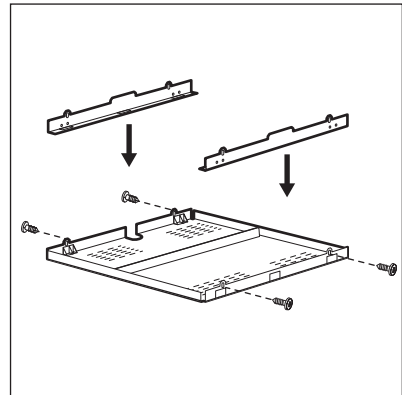

Wenn Sie einen Schutzkasten (zusätzliches Zubehör) verwenden, ist der Schutzboden direkt unter dem Kochfeld nicht erforderlich. Das Schutzkasten Zubehör ist möglicherweise in einigen Ländern nicht erhältlich. Wenden Sie sich an den Kundendienst-Service.



Der Schutzkasten kann nicht verwendet werden, wenn das Kochfeld über einem Backofen installiert wird.

4. GERÄTEBESCHREIBUNG

4.1 Anordnung der Kochflächen

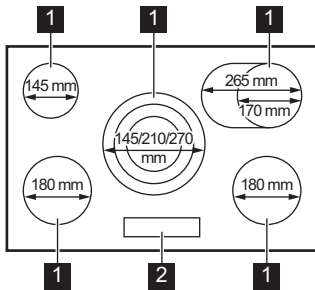



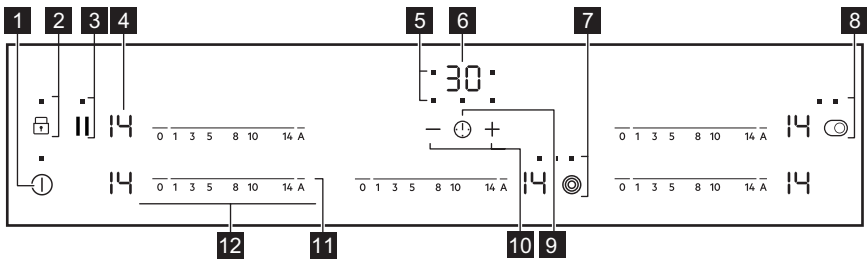

- 1** Kochzone
- 2** Bedienfeld

4.2 Bedienfeldanordnung











Bedienen Sie das Gerät über die Sensorfelder. Die Anzeigen, Kontrolllampen und akustischen Signale informieren Sie über die aktiven Funktionen.

Sensorfeld	Funktion	Kommentar
1	EIN / AUS	Ein- und Ausschalten des Kochfeldes.
2	Verriegelung / Kindersicherung	Verriegeln / Entriegeln des Bedienfelds.
3	STOP+GO	Ein- und Ausschalten der Funktion.
4 -	Kochstufenanzeige	Zeigt die Kochstufe an.
5 -	Kochzonen-Anzeigen des Timers	Zeigt an, für welche Kochzone die Zeit eingestellt wurde.
6 -	Timer-Anzeige	Zeigt die Zeit in Minuten an.
7	-	Ein- und Ausschalten des äußeren Kreises.

Sen-sorfeld	Funktion	Kommentar
8 	-	Ein- und Ausschalten des äußeren Kreises.
9 	-	Auswählen der Kochzone.
10 	-	Erhöhen oder Verringern der Zeit.
11 	Automatisches Aufheizen	Ein- und Ausschalten der Funktion.
12 -	Einstellskala	Einstellen der Kochstufe.

4.3 Anzeige der Kochstufen

Display	Beschreibung
	Die Kochzone ist ausgeschaltet.
	Die Kochzone ist eingeschaltet.
	STOP+GO ist eingeschaltet.
	Automatisches Aufheizen ist eingeschaltet.
	Eine Störung ist aufgetreten.
	OptiHeat Control (3-stufige Restwärmeanzeige): Weitergaren/Warmhalten/Restwärme.
	Verriegelung/ Kindersicherung ist eingeschaltet.
	Automatische Abschaltung ist eingeschaltet.

4.4 OptiHeat Control (3-stufige Restwärmeanzeige)



WARNUNG!

 Solange die Anzeige leuchtet, besteht Verbrennungsgefahr durch Restwärme.

Die Anzeigen  erscheinen, wenn eine Kochzone heiß ist. Sie zeigen den Restwärmegrad der Kochzonen an, die Sie gerade verwenden.

Die Anzeige kann ebenso erscheinen:

- für die benachbarten Kochzonen, auch wenn Sie sie nicht benutzen,
- wenn heißes Kochgeschirr auf die kalte Kochzone gestellt wird,
- wenn das Kochfeld ausgeschaltet ist, aber die Kochzone noch heiß ist.

Die Anzeige erlischt, wenn die Kochzone abgekühlt ist.

5. TÄGLICHER GEBRAUCH



WARNUNG!

Siehe Kapitel
Sicherheitshinweise.

5.1 Ein- und Ausschalten

Berühren Sie ① 1 Sekunde lang, um das Kochfeld ein- oder auszuschalten.

5.2 Automatische Abschaltung

Mit dieser Funktion wird das Kochfeld in folgenden Fällen automatisch ausgeschaltet:

- Alle Kochzonen sind ausgeschaltet,
- Nach dem Einschalten des Kochfelds wird keine Kochstufe gewählt,
- Das Bedienfeld ist mehr als 10 Sekunden mit verschütteten Lebensmitteln oder einem Gegenstand bedeckt (Topf, Tuch usw.). Ein akustisches Signal ertönt und das Kochfeld schaltet ab. Entfernen Sie den Gegenstand oder reinigen Sie das Bedienfeld.
- Eine Kochzone wurde nicht ausgeschaltet bzw. die Kochstufe wurde nicht geändert.

Nach einer Weile leuchtet  auf und das Kochfeld schaltet sich aus.

Verhältnis zwischen der Kochstufe und der Zeit, nach der das Kochfeld ausgeschaltet wird:

Kochstufe	Das Kochfeld wird ausgeschaltet nach
 , 1 - 3	6 Std
4 - 7	5 Std
8 - 9	4 Std
10 - 14	1,5 Stunden

5.3 Kochstufe

Einstellen oder Ändern der Kochstufe:

Berühren Sie die Einstellskala auf der gewünschten Kochstufe oder fahren Sie mit dem Finger entlang der Skala bis zur gewünschten Kochstufe.

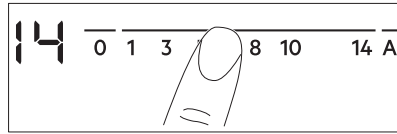

5.4 Ein- und Ausschalten der äußeren Heizkreise

Die Kochflächen können an die Größe des Kochgeschirrs angepasst werden.

Verwenden Sie das Sensorfeld:  

Einschalten des äußeren Heizkreises:

Berühren Sie das Sensorfeld. Die Kontrolllampe leuchtet auf.

Einschalten weiterer äußerer Heizkreise:

Berühren Sie das Sensorfeld erneut. Die entsprechende Kontrolllampe leuchtet auf.

Ausschalten des äußeren Heizkreises:

Berühren Sie das Sensorfeld, bis die Kontrolllampe erlischt.



Wenn Sie die Kochzone ohne den äußeren Heizkreis einschalten, kann sich das Licht der Kochzone auf den äußeren Heizkreis ausbreiten. Dies bedeutet aber nicht, dass der äußere Heizkreis eingeschaltet ist. Prüfen Sie, ob die Kontrolllampe leuchtet, um zu sehen, ob der Heizkreis eingeschaltet ist.



5.5 Automatisches Aufheizen

Schalten Sie diese Funktion ein, damit die gewünschte Kochstufeneinstellung in kürzerer Zeit erreicht wird. Wenn sie eingeschaltet ist, schaltet sich die Kochzone mit der höchsten Stufe ein und wechselt dann zur gewünschten Einstellung.



Zum Einschalten der Funktion muss die Kochzone abgekühlt sein.

Einschalten der Funktion für eine

Kochzone: Berühren Sie **A** ( leuchtet auf). Berühren Sie dann gleich danach die gewünschte Kochstufe. Nach 3 Sekunden leuchtet .

Ausschalten der Funktion: Ändern Sie die Kochstufe.

5.6 Kurzzeitwecker

• Countdown-Timer

Sie können diese Funktion verwenden, um die Dauer eines einzelnen Kochvorgangs einzustellen.

Stellen Sie zuerst die Kochstufe für die Kochzone und erst danach die Funktion ein.

Auswählen der Kochzone: Berühren Sie , wiederholt, bis die Anzeige der gewünschten Kochzone erscheint.

Einschalten der Funktion: Berühren Sie \pm des Timers, um die Zeit einzustellen (00 - 99 Minuten). Wenn die Kontrolllampe der Kochzone anfängt zu blinken, wird die Zeit heruntergezählt.

So wird die Restzeit angezeigt: Berühren Sie , um die Kochzone auszuwählen. Die Kontrolllampe der Kochzone beginnt zu blinken. Das Display zeigt die Restzeit an.

Ändern der Zeit: Berühren Sie , um die Kochzone auszuwählen. Berühren Sie \pm oder --- .

Ausschalten der Funktion: Berühren Sie , um die Kochzone auszuwählen und berühren Sie dann --- . Die verbleibende Zeit zählt rückwärts bis **00**. Die Kontrolllampe der Kochzone erlischt.



Nach Ablauf der Zeit ertönt ein akustisches Signal und **00** blinkt. Die Kochzone wird ausgeschaltet.

Ausschalten des Signaltons: Berühren Sie .

• CountUp Timer

Mit dieser Funktion können Sie feststellen, wie lange eine Kochzone bereits in Betrieb ist.

Auswählen der Kochzone: Berühren Sie , wiederholt, bis die Anzeige der gewünschten Kochzone erscheint.

Einschalten der Funktion: Berühren Sie --- des Timers. UP erscheint. Wenn die Kontrolllampe der Kochzone anfängt zu blinken, wird die Zeit hochgezählt. Das

Display schaltet um zwischen UP und der abgelaufenen Zeit (in Minuten).

So können Sie feststellen, wie lange die Kochzone bereits in Betrieb ist: Berühren Sie , um die Kochzone auszuwählen. Die Kontrolllampe der Kochzone beginnt zu blinken. Im Display wird die Einschaltdauer der Zone angezeigt.

Ausschalten der Funktion: Berühren Sie  und dann \pm oder --- . Die Kontrolllampe der Kochzone erlischt.

• Kurzzeit-Wecker

Sie können diese Funktion verwenden, wenn das Kochfeld eingeschaltet, die Kochzonen aber nicht in Betrieb sind. Das Display zeigt  an.

Einschalten der Funktion: Berühren Sie  und dann \pm oder --- des Timers, um die Zeit einzustellen. Nach Ablauf der Zeit blinkt ertönt ein akustisches Signal und **00** blinkt.

Ausschalten des Signaltons: Berühren Sie .



Diese Funktion hat keine Auswirkung auf den Kochzonenbetrieb.

5.7 STOP+GO

Mit dieser Funktion werden alle eingeschalteten Kochzonen auf die niedrigste Kochstufe geschaltet.

Ist die Funktion eingeschaltet, lässt sich die Kochstufe nicht ändern.

Die Funktion unterbricht nicht die Timer-Funktionen.



Einschalten der Funktion: Berühren Sie  .
 leuchtet auf.

Ausschalten der Funktion: Berühren Sie  . Die vorherige Kochstufe wird angezeigt.

5.8 Verriegelung

Sie können das Bedienfeld sperren, wenn Kochzonen eingeschaltet sind. So wird verhindert, dass die Kochstufe versehentlich geändert wird.

Stellen Sie zuerst die Kochstufe ein.

Einschalten der Funktion: Berühren Sie  .
 leuchtet 4 Sekunden auf. Der Timer bleibt eingeschaltet.





Ausschalten der Funktion: Berühren Sie  . Die vorherige Kochstufe wird angezeigt.







Diese Funktion wird auch ausgeschaltet, sobald das Kochfeld ausgeschaltet wird.





5.9 Kindersicherung

Diese Funktion verhindert ein versehentliches Einschalten des Kochfelds.





Einschalten der Funktion: Schalten Sie das Kochfeld mit  ein. Stellen Sie keine Kochstufe ein. Berühren Sie  4 Sekunden lang.  leuchtet auf. Schalten Sie das Kochfeld mit  aus.



Ausschalten der Funktion: Schalten Sie das Kochfeld mit  ein. Stellen Sie keine Kochstufe ein. Berühren Sie  4 Sekunden lang.  leuchtet auf. Schalten Sie das Kochfeld mit  aus.

Vorübergehendes Ausschalten der Funktion für einen einzelnen

Kochvorgang: Schalten Sie das Kochfeld mit  ein.  leuchtet auf. Berühren Sie  4 Sekunden lang. **Stellen Sie die Kochstufe innerhalb von 10 Sekunden ein.** Das Kochfeld kann jetzt bedient werden. Wenn Sie das Kochfeld mit  ausschalten, wird diese Funktion wieder eingeschaltet.

5.10 OffSound Control (Ein- und Ausschalten der Signaltöne)

Schalten Sie das Kochfeld aus. Berühren Sie  3 Sekunden lang. Das Display wird ein- und ausgeschaltet. Berühren Sie  3 Sekunden lang. Es wird  oder  angezeigt. Berühren Sie  des Timers zum Auswählen von:

-  - der Signalton ist ausgeschaltet
-  - der Signalton ist eingeschaltet
Ihre Einstellungen werden übernommen, sobald das Kochfeld automatisch ausgeschaltet wird.

Haben Sie die Funktion auf  eingestellt, ertönt der Signalton nur in folgenden Fällen:

- Bei der Berührung von 
- Nach Ablauf der für Kurzzeit-Wecker eingestellten Zeit
- Nach Ablauf der für Countdown-Timer eingestellten Zeit
- Wenn das Bedienfeld bedeckt ist.

5.11 Power-Management

Sind mehrere Zonen eingeschaltet und die verbrauchte Leistung überschreitet die Begrenzung der Stromversorgung, teilt diese Funktion die verfügbare Leistung zwischen allen Kochzonen auf. Das Kochfeld steuert die Kochstufen, um die Sicherungen der Hausinstallation zu schützen.

- Die Kochzonen werden nach Position und Anzahl der Phasen im Kochfeld gruppiert. Jede Phase darf mit einer maximalen Leistung von (3700 W) belastet werden. Erreicht das Kochfeld die maximale verfügbare Leistung innerhalb einer Phase, wird die Leistung der Kochzonen automatisch reduziert.
- Die Kochstufe der zuletzt gewählten Kochzone wird immer priorisiert. Die verbleibende Leistung wird zwischen den zuvor eingeschalteten Kochzonen in umgekehrter Reihenfolge aufgeteilt.
- Die Kochstufenanzeige der reduzierten Zonen wechselt zwischen der anfangs gewählten Kochstufe und der reduzierten Kochstufe.

- Warten Sie, bis das Display aufhört zu blinken, oder verringern Sie die Kochstufe der zuletzt ausgewählten Kochzone. Die Kochzonen arbeiten mit der reduzierten Kochstufe weiter. Ändern Sie bei Bedarf die Kochstufen der Kochzonen manuell. Siehe Abbildung für mögliche Kombinationen, wie die Leistung unter den Kochzonen verteilt werden kann.

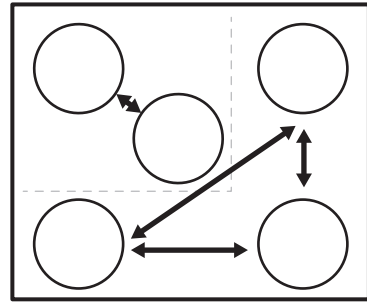

6. TIPPS UND HINWEISE



WARNUNG!

Siehe Kapitel Sicherheitshinweise.

6.1 Kochgeschirr

- Der Boden des Kochgeschirrs muss so dick und flach wie möglich sein.
- Stellen Sie sicher, dass die Topfböden sauber sind, bevor Sie sie auf das Kochfeld stellen.
- Um Kratzer zu vermeiden, darf der Topf nicht auf dem Keramikglas verschoben werden.



Kochgeschirr aus Stahlemaille oder mit Aluminium- oder Kupferböden kann Verfärbungen der Glaskeramikoberfläche verursachen.

6.2 Öko Timer (Öko-Timer)

Um Energie zu sparen, schaltet sich die Kochzonenheizung vor dem Signal des Kurzzeitmessers ab. Die Abschaltzeit hängt von der eingestellten Kochstufe und der Gardauer ab.

6.3 Beispiele für Kochanwendungen



Die Angaben in der Tabelle sind Richtwerte.

Kochstufe	Verwendung für:	Dauer (Min.)	Tipps
- 1	Warmhalten von gekochten Speisen.	nach Bedarf	Legen Sie einen Deckel auf das Kochgeschirr.
1 - 3	Sauce Hollandaise, Schmelzen: Butter, Schokolade, Gelatine.	5 - 25	Von Zeit zu Zeit rühren.
1 - 3	Stocken: Lockere Omeletts, gebackene Eier.	10 - 40	Mit einem Deckel garen.
3 - 5	Köcheln von Reis und Milchgerichten, Erhitzen von Fertiggerichten.	25 - 50	Mindestens doppelte Menge Flüssigkeit zum Reis geben, Milchgerichte nach der Hälfte der Zeit umrühren.
5 - 7	Dünsten von Gemüse, Fisch, Fleisch.	20 - 45	Einige Esslöffel Flüssigkeit zugeben.

Kochstufe	Verwendung für:	Dauer (Min.)	Tipps
7 - 9	Kartoffeln dünsten.	20 - 60	Max. ¼ l Wasser für 750 g Kartoffeln verwenden.
7 - 9	Kochen Sie größere Mengen an Lebensmitteln, Eintopfgerichten und Suppen.	60 - 150	Bis zu 3 l Flüssigkeit plus Zutaten.
9 - 12	Sanftes Braten: Schnitzel, Cordon bleu, Kotelett, Frikadellen, Bratwürste, Leber, Mehlschwitze, Eier, Pfannkuchen, Krapfen.	nach Bedarf	Nach der Hälfte der Zeit wenden.
12 - 13	Scharfes Braten, Rösti, Lendenstücke, Steaks.	5 - 15	Nach der Hälfte der Zeit wenden.
14	Wasser kochen, Nudeln kochen, Fleisch anbraten (Gulasch, Schmorbraten), Frittieren von Pommes frites.		

7. REINIGUNG UND PFLEGE



WARNUNG!

Siehe Kapitel Sicherheitshinweise.

7.1 Allgemeine Informationen

- Reinigen Sie das Kochfeld nach jedem Gebrauch.
- Verwenden Sie stets Kochgeschirr mit sauberen Böden.
- Kratzer oder dunkle Flecken auf der Oberfläche beeinträchtigen die Funktionsfähigkeit des Kochfelds nicht.
- Verwenden Sie einen Spezialreiniger zur Reinigung der Kochfeldoberfläche.
- Verwenden Sie einen speziellen Reinigungsschaber für das Glas.

7.2 Reinigen des Kochfelds

- **Folgendes muss sofort entfernt werden:** Geschmolzener Kunststoff,

Plastikfolie, Zucker und zuckerhaltige Lebensmittel. Anderenfalls können die Verschmutzungen das Kochfeld beschädigen. Achten Sie darauf, dass sich niemand Verbrennungen zuzieht. Den speziellen Reinigungsschaber schräg zur Glasfläche ansetzen und über die Oberfläche bewegen.

- **Folgendes kann nach ausreichender Abkühlung des Kochfelds entfernt werden:** Kalk- und Wasserränder, Fettspritzer und metallisch schimmernde Verfärbungen. Reinigen Sie das Kochfeld mit einem feuchten Tuch und nicht scheuernden Reinigungsmittel. Wischen Sie das Kochfeld nach der Reinigung mit einem weichen Tuch trocken.
- **Entfernen Sie metallisch schimmernde Verfärbungen:** Benutzen Sie für die Reinigung der Glasoberfläche ein mit einer Lösung aus Essig und Wasser angefeuchtetes Tuch.



8. FEHLERSUCHE







WARNUNG!

Siehe Kapitel Sicherheitshinweise.

8.1 Was zu tun ist, wenn ...

Störung	Mögliche Ursache	Problembeseitigung
Das Kochfeld kann nicht eingeschaltet oder bedient werden.	Das Kochfeld ist nicht oder nicht ordnungsgemäß an die Spannungsversorgung angeschlossen.	Prüfen Sie, ob das Kochfeld ordnungsgemäß an die Spannungsversorgung angeschlossen ist.
	Die Sicherung ist durchgebrannt.	Vergewissern Sie sich, dass die Sicherung die Ursache für die Störung ist. Brennt die Sicherung wiederholt durch, wenden Sie sich an eine qualifizierte Elektrofachkraft.
	Sie haben die Kochstufe nicht innerhalb von 10 Sekunden eingestellt.	Schalten Sie das Kochfeld erneut ein und stellen Sie die Kochstufe innerhalb von weniger als 10 Sekunden ein.
	Sie haben 2 oder mehr Sensorfelder gleichzeitig berührt.	Berühren Sie nur ein Sensorfeld.
	STOP+GO ist eingeschaltet.	Siehe „Täglicher Gebrauch“.
Auf dem Bedienfeld befinden sich Wasser- oder Fettspritzer.		Reinigen Sie das Bedienfeld.
Ein akustisches Signal ertönt und das Kochfeld wird ausgeschaltet. Wenn das Kochfeld ausgeschaltet ist, ertönt ein akustisches Signal.	Sie haben etwas auf ein oder mehrere Sensorfelder gestellt.	Entfernen Sie den Gegenstand von den Sensorfeldern.
Das Kochfeld wird ausgeschaltet.	Sie haben etwas auf das Sensorfeld  gestellt.	Entfernen Sie den Gegenstand von dem Sensorfeld.
Die Restwärmeanzeige funktioniert nicht.	Die Kochzone ist nicht heiß, da sie nur kurze Zeit in Betrieb war oder der Sensor ist beschädigt.	Wenn die Kochzone lange genug betrieben wurde, um heiß zu sein, wenden Sie sich an ein autorisiertes Kundenzentrum.
Automatisches Aufheizen funktioniert nicht.	Die Kochzone ist heiß.	Lassen Sie die Kochzone abkühlen.
	Die höchste Kochstufe ist eingestellt.	Die höchste Kochstufe hat die gleiche Leistung wie die Funktion.
Der äußere Heizkreis lässt sich nicht einschalten.		Schalten Sie zuerst den inneren Heizkreis durch Ändern der Kochstufe ein.
 In der Mehrkreis-Kochzone befindet sich ein dunkler Bereich.	Es ist normal, dass sich in der Mehrkreis-Kochzone ein dunkler Bereich befindet.	
Die Kochstufe schaltet zwischen zwei Stufen hin und her.	Power-Management ist eingeschaltet.	Siehe „Täglicher Gebrauch“.
Die Sensorfelder werden heiß.	Das Kochgeschirr ist zu groß oder Sie haben es zu nahe an die Bedienelemente gestellt.	Stellen Sie großes Kochgeschirr nach Möglichkeit auf die hinteren Kochzonen.

Störung	Mögliche Ursache	Problembesehung
Es ertönt kein Signalton, wenn Sie die Sensorfelder des Bedienfelds berühren.	Der Ton ist ausgeschaltet.	Schalten Sie den Ton ein. Siehe „Täglicher Gebrauch“.
 leuchtet.	Kindersicherung oder Verriegelung ist eingeschaltet.	Siehe „Täglicher Gebrauch“.
 und eine Zahl werden angezeigt.	Es ist ein Fehler im Kochfeld aufgetreten.	Schalten Sie das Kochfeld aus und nach 30 Sekunden wieder ein. Wenn  erneut erscheint, trennen Sie das Kochfeld von der Spannungsversorgung. Schalten Sie nach 30 Sekunden das Kochfeld wieder ein. Wenn das Problem weiterhin besteht, wenden Sie sich an ein autorisiertes Servicezentrum.
Es ist ein konstanter Piepton zu hören.	Unsachgemäßer elektrischer Anschluss.	Trennen Sie das Kochfeld von der Stromversorgung. Wenden Sie sich an eine Elektrofachkraft zur Überprüfung der Installation.
 leuchtet.	Die zweite Phase der Spannungsversorgung ist nicht vorhanden.	Prüfen Sie, ob das Kochfeld ordnungsgemäß an die Spannungsversorgung angeschlossen ist. Nehmen Sie die Sicherung heraus, warten Sie eine Minute und setzen Sie die Sicherung wieder ein.

8.2 Wenn Sie keine Lösung finden ...

Wenn Sie das Problem nicht selbst lösen können, wenden Sie sich an Ihren Händler oder einen autorisierten Kundendienst. Geben Sie die Daten auf dem Typenschild an. Geben Sie den dreistelligen Buchstaben-Code für die Glaskeramik (befindet sich in der Ecke der Glasoberfläche) und eine

Fehlermeldung an. Vergewissern Sie sich, dass Sie das Kochfeld richtig bedient haben. Wenn die Wartung von einem Servicetechniker oder einem Händler nicht kostenlos erfolgt, ist auch während der Garantiezeit eine Gebühr zu entrichten. Die Informationen über Garantiezeitraum und autorisierte Kundendienststellen finden Sie in der Garantiebrochüre.

9. TECHNISCHE DATEN

9.1 Typenschild

Modell HK955070XB
Typ 60 HCD AA AO

Ser.-Nr.
AEG

Produkt-Nummer (PNC) 949 595 020 04
220–240 V ~ 50–60 Hz
Hergestellt in: Deutschland

7.9 kW



9.2 Technische Daten der Kochzonen

Kochzone	Nennleistung (höchste Kochstufe) [W]	Durchmesser der Kochzone [mm]
Vorne links	1800	180
Hinten links	1200	145
Vorne mittig	1050 / 1950 / 2700	145 / 210 / 270
Vorne rechts	1800	180
Hinten rechts	1400 / 2200	170 / 265

Verwenden Sie für optimale Kochergebnisse kein Kochgeschirr, dessen Durchmesser größer als der der Kochzone ist.

10. ENERGIEEFFIZIENZ

10.1 Produktinformationen*

Modellbezeichnung	HK955070XB	
Kochfeldtyp	Einbau-Kochfeld	
Anzahl der Kochzonen	5	
Heiztechnik	Strahlungsbeheizung	
Durchmesser der kreisförmigen Kochzonen (Ø)	Vorne links Hinten links Vorne mittig Vorne rechts	18,0 cm 14,5 cm 27,0 cm 18,0 cm
Länge (L) und Breite (B) der nicht kreisförmigen Kochzone	Hinten rechts	L 26,5 cm B 17,0 cm
Energieverbrauch pro Kochzone (EC electric cooking)	Vorne links Hinten links Vorne mittig Vorne rechts Hinten rechts	191,6 Wh/kg 188,0 Wh/kg 184,8 Wh/kg 191,6 Wh/kg 191,6 Wh/kg
Energieverbrauch des Kochfelds (EC electric hob)	189,5 Wh/kg	

* Für die Europäische Union gemäß EU-Richtlinie EU 66/2014. Für Weißrussland gemäß STB 2477-2017 Anhang A. Für die Ukraine gemäß 742/2019.

EN 60350-2 - Elektrische Kochgeräte für den Hausgebrauch - Teil 2: Kochfelder - Verfahren zur Messung der Leistung.

10.2 Energie sparen

Beachten Sie folgende Tipps, um beim täglichen Kochen Energie zu sparen.

- Wenn Sie Wasser erwärmen, verwenden Sie nur die benötigte Menge.
- Decken Sie Kochgeschirr, wenn möglich, mit einem Deckel ab.
- Stellen Sie Kochgeschirr auf die Kochzone, bevor Sie sie einschalten.

- Der Boden des Kochgeschirrs sollte denselben Durchmesser wie die Kochzone haben.
 - Stellen Sie kleineres Kochgeschirr auf die kleineren Kochzonen.
 - Stellen Sie das Kochgeschirr mittig auf die Kochzone.
- Nutzen Sie die Restwärme, um die Speisen warm zu halten oder zu schmelzen.

11. UMWELTTIPPS

Recyceln Sie Materialien mit dem Symbol . Entsorgen Sie die Verpackung in den entsprechenden Recyclingbehältern. Recyceln Sie zum Umwelt- und Gesundheitsschutz elektrische und elektronische Geräte. Entsorgen Sie Geräte

mit diesem Symbol  nicht mit dem Hausmüll. Bringen Sie das Gerät zu Ihrer örtlichen Sammelstelle oder wenden Sie sich an Ihr Gemeindeamt.

A TÖKÉLETES VÉGEREDMÉNY ÉRDEKÉBEN

Köszönjük, hogy ezt az AEG készüléket választotta. Termékünk gyártásakor egy olyan berendezést kívántunk megalkotni az Ön számára, amely kifogástalan teljesítményt nyújt hosszú éveken keresztül, köszönhetően az alkalmazott innovatív technológiáknak, amelyek az életét jelentősen megkönnyítik – és amelyeket más készülékeken nem talál meg. Kérjük, szánjon néhány percet az útmutató végigolvasására, hogy a maximumot hozhassa ki készülékéből.

Látogasson el weboldalunkra az alábbiakért:



Használattal kapcsolatos tanácsok, prospektusok, hibaelhárítási, szerviz- és javítási információk kérése:

www.aeg.com/support



Regisztrálja termékét a még kiválóbb szolgáltatásokért:

www.registeraeg.com



Tartozékok, segédanyagok és eredeti alkatrészek vásárlása a készülékhez:

www.aeg.com/shop

ÜGYFÉLSZOLGÁLAT ÉS SZERVIZ

Mindig eredeti cserealkatrészeket használjon.

Amikor felveszi a kapcsolatot a hivatalos szervizközponttal, gondoskodjon arról, hogy a következő adatok kéznél legyenek: Típus, PNC (termékszám), sorozatszám.

Az információk az adattáblán találhatóak.

 **Figyelem / Vigyázat – Biztonsági információk**

 **Általános információk és tanácsok**

 **Környezetvédelmi információk**

A változtatások jogát fenntartjuk.

TARTALOM

1. BIZTONSÁGI INFORMÁCIÓK.....	123
2. BIZTONSÁGI UTASÍTÁSOK.....	125
3. ÜZEMBE HELYEZÉS.....	127
4. TERMÉKLEÍRÁS.....	129
5. NAPI HASZNÁLAT.....	131
6. HASZNOS TANÁCSOK ÉS JAVASLATOK.....	134
7. ÁPOLÁS ÉS TISZTÍTÁS.....	135
8. HIBAE LHÁRÍTÁS.....	135
9. MŰSZAKI ADATOK.....	137
10. ENERGIAHATÉKONYSÁG.....	138
11. KÖRNYEZETVÉDELMI TUDNIVALÓK.....	139

1. ⚠ BIZTONSÁGI INFORMÁCIÓK

Az üzembe helyezés és használat előtt gondosan olvassa el a mellékelt útmutatót. A gyártó nem vállal felelősséget a helytelen beszerelés vagy használat miatt keletkezett sérülésekért és károkért. Tartsa biztonságos és elérhető helyen az útmutatót, hogy szükség esetén mindig a rendelkezésére álljon.

1.1 Gyermekek és kiszolgáltatott személyek biztonsága

- Ezt a készüléket 8 év feletti gyermekek, csökkent fizikai, érzékelési vagy szellemi képességekkel rendelkező felnőttek, illetve megfelelő tudással vagy gyakorlattal nem rendelkező személyek csak felügyelet mellett, vagy abban az esetben használhatják, ha megfelelő oktatást kaptak a készülék biztonságos használatára, és megértik az esetleges veszélyeket. A 8 évesnél fiatalabb gyermekek, illetve a súlyos, komplex fogyatékkal élő személyek állandó felügyelet nélkül nem tartózkodhatnak a készülék közelében.
- Gondoskodni kell a gyermekek felügyeletéről, hogy ne játsszanak a készülékkel.
- Minden csomagolóanyagot tartson távol a gyermekektől, és megfelelően ártalmatlanítsa.
- FIGYELEM: A gyermekeket és kedvenc háziállatokat tartsa távol a készüléktől működés közben, és működés után, lehűléskor. Használat közben a készülék hozzáférhető részei felforrósodnak.
- Ha rendelkezik gyermekbiztonsági zárral a készülék, akkor azt be kell kapcsolni.
- Gyermekek felügyelet nélkül nem végezhetnek tisztítási vagy karbantartási tevékenységet a készüléken.

1.2 Általános biztonság

- **FIGYELEM:** Használat közben a készülék és hozzáférhető részei nagyon felforrósodhatnak. Legyen óvatos, hogy ne érjen a fűtőelemekhez.
- **FIGYELEM:** Főzőlapon történő főzéskor az olaj vagy zsír felügyelet nélkül hagyása veszélyes lehet, és tűz keletkezhet.
- A tüzet **SOHA NE** próbálja meg eloltani vízzel, hanem kapcsolja ki a készüléket, és takarja le a lángokat például egy fedővel vagy tűzálló takaróval.
- **FIGYELEM:** A készüléket tilos külső kapcsolóeszközzel, például időzítővel ellátni, vagy olyan áramkörre kötni, amelyet rendszeresen be- és kikapcsolnak.
- **VIGYÁZAT:** Főzéskor a készüléket ne hagyja felügyelet nélkül. Rövid időtartamú főzéskor a készüléket tartsa folyamatosan felügyelet alatt.
- **FIGYELEM:** Tűzveszély: Ne tároljon semmit a főzőfelületeken.
- Soha ne tegyen a főzőlap felületére fémtárgyakat, mint pl. kések, kanalak, fedők, mivel azok felforrósodhatnak.
- A bútorba való beépítés előtt ne használja a készüléket.
- A készülék tisztításához ne használjon nagy nyomású gőzt.
- Ha repedést lát az üvegkerámia / üveg felületen, kapcsolja ki a készüléket, és húzza ki a konnektorból a dugvilláját. Amennyiben a készülék kötésdobozon keresztül közvetlenül csatlakozik az elektromos hálózathoz, vegye ki a biztosítékot a készülék elektromos hálózatról történő leválasztásához. Egyéb esetben forduljon a márkaszervizhez.
- Ha a hálózati kábel megsérül, azt a gyártónak vagy a hivatalos márkaszerviznek, illetve más hasonlóan képzett személynek kell kicserélnie az elektromos veszélyhelyzet elkerülésének érdekében.
- **FIGYELEM:** Kizárólag a főzőlap gyártója által tervezett vagy a főzőlap gyártója által a használati útmutatóban javasolt, illetve a készülékhez mellékelte főzőlapvédő elemet

használjon. A nem megfelelő védőelemek használata balesetet okozhat.

2. BIZTONSÁGI UTASÍTÁSOK

2.1 Üzembe helyezés



FIGYELMEZTETÉS!

A készüléket csak képzett személy helyezheti üzembe.



FIGYELMEZTETÉS!

Személyi sérülés vagy a készülék károsodásának veszélye áll fenn.

- Távolítsa el az összes csomagolóanyagot.
- Ne helyezzen üzembe, és ne is használjon sérült készüléket.
- Tartsa be a készülékhez mellékelt üzembe helyezési útmutatóban foglaltakat.
- Tartsa meg a minimális távolságot a többi készüléktől és egységtől.
- A készülék nehéz, ezért legyen körültekintő a mozgatásakor. Mindig használjon munkavédelmi kesztyűt és zárt lábbelit.
- Megfelelő tömítőanyaggal védje a munkalap vágott felületeit a nedvesség ellen.
- Védje a készülék alját a gőztől és nedvességtől.
- Ne telepítse a készüléket ajtó mellé vagy ablak alá. Ezzel elkerülhető, hogy az ajtó vagy ablak kinyitásával leverje a forró főzőedényt a készülékről.
- Amikor fiókok felett helyezi üzembe a készüléket, akkor ellenőrizze, hogy van-e megfelelő levegőkeringés a készülék alja és a felső fiók között.
- A készülék alja forróvá válhat. Feltétlenül tegyen funérból, tömör fából vagy más nem gyúlékony anyagból készült elválasztó lapot a készülék alá, hogy megakadályozza az aljával való érintkezést.
- Az elválasztó lapnak teljesen le kell fednie a főzőlap alatti területet.

2.2 Elektromos csatlakozás



FIGYELMEZTETÉS!

Tűz- és áramütésveszély.

- Minden elektromos csatlakoztatást szakképzett villanszerelőnek kell elvégeznie a.
- A készüléket kötelező földelni.
- Bármilyen beavatkozás előtt a készüléket válassza le az elektromos hálózatról.
- Ellenőrizze, hogy az adattáblán szereplő adatok megfelelnek-e a helyi elektromos hálózat paramétereinek.
- Ellenőrizze, hogy megfelelően van-e üzembe helyezve a készülék. A hálózati vezeték dugója (ha van) és a konnektor közötti gyenge vagy rossz érintkezés miatt a csatlakozás túlságosan felforrósodhat
- Használjon megfelelő típusú hálózati kábelt.
- Ügyeljen arra, hogy a hálózati kábel ne gubancolódjon össze.
- Ellenőrizze, hogy az érintésvédelem ki van-e építve.
- Használjon feszültségmentesítő bilincset a kábel rögzítéséhez.
- Ügyeljen arra, hogy a hálózati kábel vagy dugasza (ha van) ne érjen a forró készülékhez vagy főzőedényekhez, amikor a készüléket a csatlakozójához csatlakoztatja.
- Ne használjon hálózati elosztókat és hosszabbító kábeleket.
- Ügyeljen arra, hogy ne okozzon sérülést a hálózati csatlakozódugón (ha van) és a hálózati kábelen. Ha a hálózati kábel cserére szorul, forduljon a márkaszervizhez vagy egy villanyszerelőhöz.
- A feszültség alatt álló és szigetelt alkatrészek érintésvédelmi részeit úgy kell rögzíteni, hogy szerszám nélkül ne lehessen eltávolítani azokat.
- Csak az üzembe helyezés befejezése után csatlakoztassa a hálózati

csatlakozódugót a hálózati csatlakozóaljzatba. Ügyeljen arra, hogy a hálózati dugasz üzembe helyezés után is könnyen elérhető legyen.

- Amennyiben a hálózati konnektor rögzítése laza, ne csatlakoztassa a csatlakozódugót hozzá.
- A készülék csatlakozásának bontására, soha ne a hálózati kábelnél fogva húzza ki a csatlakozódugót. A kábelt mindig a csatlakozódugónál fogva húzza ki.
- Kizárólag megfelelő szigetelőberendezést alkalmazzon: hálózati túlterhelésvédő megszakítót, biztosítékot (a tokból eltávolított csavaros típusú biztosítékot), földzárlatkioldót és védőrelét.
- Az elektromos készüléket szigetelőberendezéssel kell ellátni, amely lehetővé teszi, hogy minden fázison leválassza a készüléket az elektromos hálózatról. A szigetelőberendezésnek legalább 3 mm-es érintkezőtávolsággal kell rendelkeznie.

2.3 Használat



FIGYELMEZTETÉS!

Sérülés-, égés- és áramütésveszély.

- Az első használat előtt távolítsa el az összes csomagolóanyagot, tájékoztató címkét és védőfóliát (ha van ilyen).
- Ez a készülék kizárólag háztartási (beltéri) célokra használható.
- Ne változtassa meg a készülék műszaki jellemzőit.
- Ügyeljen arra, hogy a szellőzőnyílásokat ne zárja el semmi.
- Működés közben ne hagyja felügyelet nélkül a készüléket.
- Minden használat után kapcsolja ki a főzőzónát.
- Soha ne tegyen a főzőzónákra evőeszközöket vagy fedőket. Ezek felforrósodhatnak.
- Ne működtesse a készüléket nedves kézzel, vagy amikor az vízzel érintkezik.
- Ne használja a készüléket munka- vagy tárolófelületként.
- Amennyiben a készülék felülete megrepedt, azonnal válassza le a készüléket az elektromos hálózatról. Ez a

lépés az áramütés elkerüléséhez szükséges.

- Amikor az élelmiszert forró olajba helyezi, az olaj kifröccsenhet.



FIGYELMEZTETÉS!

Tűz- és robbanásveszély

- A felforrósított zsírok és olajok gyúlékony gőzöket bocsáthatnak ki. Zsírral vagy olajjal való főzéskor tartsa azokat távol a nyílt lángot és a forró tárgyakat.
- A nagyon forró olaj által kibocsátott gőzök öngyulladását okozhatnak.
- Az ételmaradékot tartalmazó használt olaj az első használatkor alkalmazott hőfoknál alacsonyabb értéken is tüzet okozhat.
- Ne tegyen gyúlékony anyagot vagy gyúlékony anyaggal szennyezett tárgyat a készülékbe, annak közelébe, illetve annak tetejére.



FIGYELMEZTETÉS!

A készülék károsodásának veszélye áll fenn.

- Ne helyezzen forró főzőedényt a kezelőpanelre.
- Ne helyezzen forró fedőt a főzőlap üvegfelületére.
- Ne hagyja, hogy a főzőedényből elforrjon a folyadék.
- Ügyeljen arra, hogy ne ejtsen tárgyat vagy főzőedényt a készülékre. A készülék felülete megsérülhet.
- Üres főzőedénnyel vagy főzőedény nélkül ne kapcsolja be a főzőzónákat.
- Ne helyezzen alufóliát a készülékre.
- Az öntöttvasból vagy alumínium öntvényből készült, illetve sérült aljú edények megkarcolhatják az üveg / üvegerámia felületet. Az ilyen tárgyakat mindig emelje fel, ha a főzőfelületen odébb szeretné helyezni őket.
- A készülék kizárólag ételkészítési célra szolgál. Tilos bármilyen más célra, például helyiség fűtésére használni.

2.4 Ápolás és tisztítás

- Rendszeresen tisztítsa meg a készüléket, hogy elkerülje a felület károsodását.
- Tisztítás előtt kapcsolja ki a készüléket, és hagyja lehűlni.

- A készülék tisztításához ne használjon vízsugarat vagy gőzt.
- A készüléket puha, nedves ruhával tisztítsa. Csak semleges tisztítószer használjon. Ne használjon súrolószert, súrolószivacsot, oldószert vagy fém tárgyat.

2.5 Szolgáltatások

- A készülék javítását bízza a márkaszervizre. Mindig eredeti cserealkatrészt használjon.
- A termékben található izzó(k)ra és a külön kapható pótizzókra vonatkozó tudnivalók: Ezek az izzók arra készültek, hogy megfeleljenek a háztartási készülékekben fennálló szélsőséges fizikai feltételeknek, mint például hőmérséklet, rezgés, magas

páratartalom, illetve arra használatosak, hogy jelezzék a készülék működési állapotát. Nem alkalmasak egyéb felhasználásra, valamint helyiségek megvilágítására.

2.6 Ártalmatlanítás



FIGYELMEZTETÉS!

Sérülés- vagy fulladásveszély.

- A készülék ártalmatlanítására vonatkozó tájékoztatásért lépjen kapcsolatba a helyi hatóságokkal.
- Válassza le a készüléket az elektromos hálózatról.
- A készülék közelében vágja át a hálózati kábelt, és tegye a hulladékba.

3. ÜZEMBE HELYEZÉS



FIGYELMEZTETÉS!

Lásd a „Biztonság” című fejezetet.

3.1 Az üzembe helyezés előtt

A főzőlap üzembe helyezése előtt másolja le az adattábláról az alábbi adatokat. Az adattábla a főzőlap alján található.

Sorozatszám

3.2 Beépített főzőlapok

Csak azután használhatja a beépített főzőlapot, miután beszerelte azt a szabványoknak megfelelő beépített szekrénybe és munkafelületbe.

3.3 Csatlakozókábel

- A főzőlap egy csatlakozókábelrel.
- A megsérült hálózati kábel pótlásához használja a következő vezetéktípust: H05V2V2-F mely ellenáll a 90°C-os vagy magasabb hőmérsékletnek. Vegye fel a kapcsolatot egy hivatalos szervizzel. A csatlakozókábel cseréjét csak képzett villanyszerelő végezheti.

3.4 Összeállítás

Amennyiben a főzőlapot páraelszívó alá építi be, tekintse meg a készülékek között minimálisan betartandó távolságokat a páraelszívó üzembe helyezési útmutatójában.

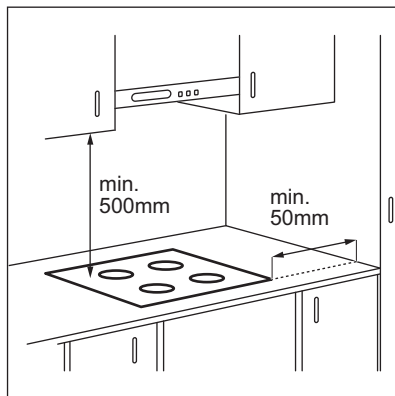

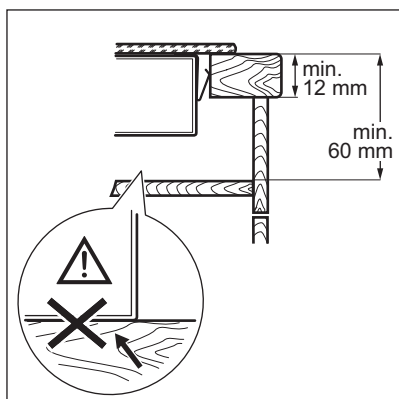
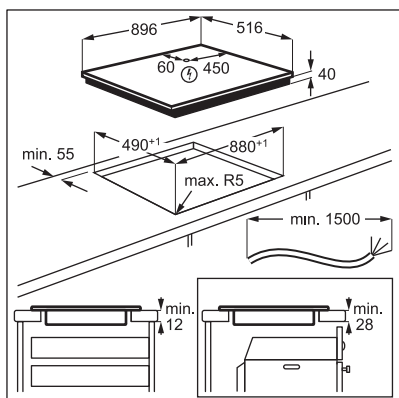

Keresse meg az „AEG hőszugárzó főzőlap telepítése - munkalapba szerelés” című video oktatóanyagot az alábbi ábrán látható teljes név beírásával.

www.youtube.com/electrolux
www.youtube.com/aegelectrolux

How to install your AEG
 Radiant Hob - Worktop installation

3.5 Védődoboz

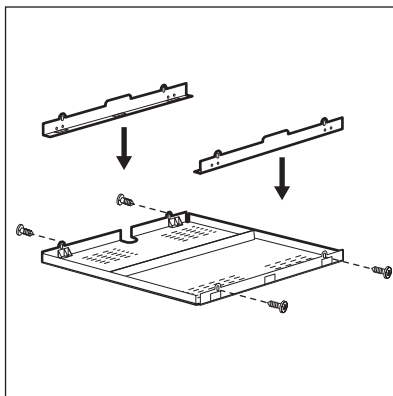

Ha védődobozt (kiegészítő tartozék) használ, akkor nem szükséges védőaljzatot felszerelni közvetlenül a főzőlap alá. Előfordulhat, hogy egyes országokban a védődoboz tartozék nem érhető el. Vegye fel a kapcsolatot az ügyfélszolgálattal.

A védődoboz nem használható, ha a főzőlapot egy sütő felett helyezi el.

4. TERMÉKLEÍRÁS

4.1 Főzőfelület elrendezése

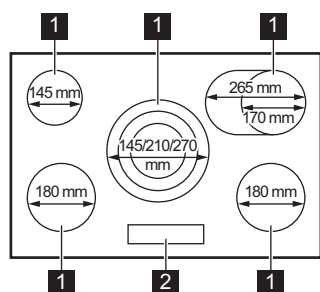

- 1 Főzőzóna
- 2 Kezelőpanel

4.2 Kezelőpanel elrendezés

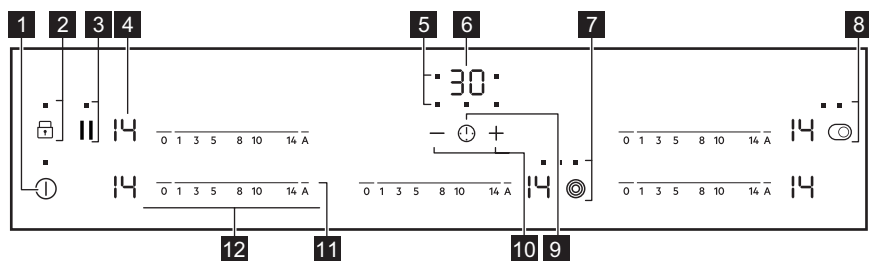

A készülék üzemeltetéséhez használja az érzékelőmezőket. Kijelzések, visszajelzők és hangok jelzik, hogy mely funkciók működnek.

Érzékelőmező	Funkció	Megjegyzés	
1	ⓘ	BE / KI	A főzőlap be- és kikapcsolása.
2	🔒	Funkciózár / Gyermekebiztonsági eszköz	A kezelőpanel lezárása/a lezárás feloldása.
3		STOP+GO	A funkció be- és kikapcsolása.
4	-	Hőfokbeállítás kijelzése	Jelzi a hőfokbeállítást.
5	-	Időzítés jelzők a főzőzónákhoz	Jelzi, hogy melyik zónára állítja be az időt.
6	-	Időzítő kijelzés	Percben mutatja az időt.
7	⊙	-	Bekapcsolja és kikapcsolja a külső kört.

Érzékelő	Funkció	Megjegyzés	
8		-	Bekapcsolja és kikapcsolja a külső kört.
9		-	A főzőzóna kiválasztása.
10	+ / -	-	Növeli vagy csökkenti az időt.
11	A	Automatikus felfűtés	A funkció be- és kikapcsolása.
12	-	Kezelőszáv	A hőfok beállítása.

4.3 Hőfokbeállítás kijelzései

Kijelző	Megnevezés
	A főzőzóna ki van kapcsolva.
-	A főzőzóna működik.
	A STOP+GO funkció működik.
	A Automatikus felfűtés funkció működik.
+ számjegy	Üzemzavar lépett fel.
/ /	OptiHeat Control (3 lépéses maradékhő visszajelző): főzés folyamatban / melegen tartás / maradékhő.
	A Funkciózár / Gyermekebiztonsági eszköz funkció működik.
	A Automatikus kikapcsolás funkció működik.

4.4 OptiHeat Control (3 lépéses maradékhő visszajelző)



FIGYELMEZTETÉS!

/ / Amíg a visszajelző világít, a maradékhő miatt égési sérülés veszélye áll fenn.

A / / visszajelzők megjelennek, amikor egy főzőzóna forró. A visszajelzők az éppen használt főzőzónának maradékhő szintjét jelzik.

A visszajelző akkor is megjelenhet, ha:

- ha a szomszédos zónákat használja, az adott zónát azonban nem,
- forró főzőedényt helyez hideg főzőzónára,
- a főzőlapot úgy kapcsolja be, hogy a főzőzóna még mindig forró.

A főzőzóna visszajelzője eltűnik, amikor a főzőzóna lehűlt.

5. NAPI HASZNÁLAT



FIGYELMEZTETÉS!

Lásd a „Biztonság” című fejezetet.

5.1 Be- és kikapcsolás

Érintse meg a  gombot 1 másodpercig a főzőlap be- vagy kikapcsolásához.

5.2 Automatikus kikapcsolás

A funkció automatikusan leállítja a főzőlapot, ha:

- valamennyi főzőzóna ki van kapcsolva,
- nem végzett hőfokbeállítást a főzőlap bekapcsolása után,
- több mint 10 másodpercig valamivel (pl. edény, konyharuha stb.) letakarta a kezelőpanelt, vagy ráöntött valamit. Hangjelzés hallható, és kikapcsol a főzőlap. Távolítsa el a tárgyat, vagy tisztítsa meg a kezelőpanelt.
- nem állított le egy főzőzónát, illetve nem módosította a hőfokbeállítást. Bizonyos idő után a  szimbólum világítani kezd, és a főzőlap kikapcsol.

A hőfokbeállítás és azon időtartam közötti kapcsolatot, melynek elteltével a főzőlap kikapcsol:

Hőfokbeállítás	Az alábbi idő elteltével a főzőlap kikapcsol
 1 - 3	6 óra
4 - 7	5 óra
8 - 9	4 óra
10 - 14	1,5 óra

5.3 A hőfokbeállítás

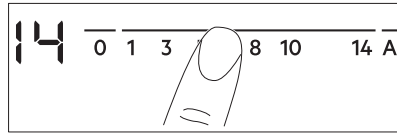

A hőfok beállítása vagy módosítása:

Érintse meg a kezelősávot a megfelelő hőfokbeállításnál, vagy húzza végig az ujját a kezelősávon addig, míg el nem éri a megfelelő hőfokbeállítást.



5.4 A külső körök be- és kikapcsolása

A ténylegesen melegítő felület nagyságát a főzőedény méretéhez tudja igazítani.

Használja a következő érzékelőmezőt:  

A külső kör bekapcsolása: érintse meg az érzékelőmezőt. A visszajelző világítani kezd.

Több külső kör bekapcsolása: érintse meg ismét ugyanazt az érzékelőmezőt. A megfelelő jelzés világítani kezd.

A külső kör kikapcsolása: addig tartsa megérintve az érzékelőmezőt, míg a visszajelző el nem alszik.



Ha bekapcsolja a főzőzónát, de nem aktiválja a külső kört, a főzőzónában megjelenő fény lefedheti a külső kört. Ez nem jelenti azt, hogy a külső kör be van kapcsolva. A külső kör bekapcsolásának ellenőrzését a visszajelző segítségével végezze el.

5.5 Automatikus felfűtés

Kapcsolja be ezt a funkciót, hogy rövidebb idő alatt érje el a szükséges hőfokbeállítást. Ha a funkció be van kapcsolva, a főzőzóna a legnagyobb hőfokbeállításról indul, majd bizonyos idő elteltével átvált a kiválasztott beállításra.



A funkció bekapcsolásához a főzőzónának hidegnek kell lenni.

A funkció bekapcsolása egy főzőzónánál:

érintse meg a **A** gombot (a  világítani kezd). Azonnal érintse meg a kívánt

hőfokértéket. 3 másodperc elteltével a  megjelenik.

A funkció kikapcsolása: módosítsa a hőfokbeállítást.

5.6 Időzítő

• Visszaszámláló időzítő



A funkcióval beállíthatja egy adott főzési ciklus hosszúságát.



Először a főzőzóna hőfokbeállítását végezze el, majd állítsa be a funkciót.

A főzőzóna beállítása: érintse meg többször a  gombot, amíg az adott főzőzóna visszajelzője villogni nem kezd.

A funkció bekapcsolásához: érintse meg az időzítő  gombját az idő beállításához (00 - 99 perc). Amikor a főzőzóna visszajelzője villogni kezd, az idő visszaszámolása megkezdődött.

A hátralévő idő ellenőrzése: érintse meg a  gombot a főzőzóna beállításához. A főzőzóna visszajelzője villogni kezd. A kijelzőn a hátralévő idő látható.

Az idő beállítása: érintse meg a  gombot a főzőzóna beállításához. Érintse meg a  vagy  mezőt.

A funkció kikapcsolása: érintse meg a  gombot a főzőzóna beállításához, majd érintse meg a  gombot. **00** értékre csökken a hátralévő idő. A főzőzóna visszajelzője kialszik.



 A visszaszámlálás befejezésekor hangjelzés hallható, és **00** villog. A főzőzóna kikapcsol.

A hang kikapcsolása: érintse meg a  gombot.

• CountUp Timer



Ezzel a funkcióval figyelheti, hogy mennyi ideje működik a főzőzóna.

A főzőzóna beállítása: érintse meg többször a  gombot, amíg az adott főzőzóna visszajelzője villogni nem kezd.

A funkció bekapcsolásához: érintse meg az időzítő  gombját; a  jel megjelenik. Amikor a főzőzóna visszajelzője villogni kezd, az idő számlálása megkezdődött. A kijelző a  és a (percekben) számolt idő között vált.



Annak ellenőrzésére, hogy mennyi ideig

működik a főzőzóna: érintse meg a  gombot a főzőzóna beállításához. A főzőzóna visszajelzője villogni kezd. A kijelzőn a főzőzóna működési ideje jelenik meg.

A funkció kikapcsolása: érintse meg a , majd a  vagy  érzékelőmezőt. A főzőzóna visszajelzője kialszik.

• Percszámláló

Ezt a funkciót akkor használhatja, amikor a főzőlap be van kapcsolva, de a főzőzónák nem üzemelnek. A hőfokbeállítás kijelzőjén  látható.

A funkció bekapcsolásához: érintse meg a  gombot, majd az időzítő  vagy  gombját az idő beállításához. Az idő leteltkor hangjelzés hallható, és a **00** villog.

A hang kikapcsolása: érintse meg a  gombot.



 A funkció nincs hatással a főzőzónák működésére.

5.7 STOP+GO

Ez a funkció az összes üzemelő főzőzónát a legalacsonyabb hőfokú beállításra állítja.

Amikor a funkció aktív, nem módosíthatja a hőfokbeállítást.

A funkció nem állítja le az időzítési funkciókat.



A funkció bekapcsolásához: érintse meg a  gombot. A  villogni kezd.

A funkció kikapcsolása: érintse meg a  gombot. Az előző hőfokbeállítás jelenik meg.

5.8 Funkciózár

Amikor a főzőzónák működnek, zárolhatja a kezelőpanelt. Ezzel megelőzheti a hőfokbeállítás véletlen módosítását.

Először végezze el a hőfokbeállítást.

A funkció bekapcsolásához: érintse meg a  gombot. A  4 másodpercre megjelenik. Ezzel nem kapcsolja ki az időzítési funkciókat.





A funkció kikapcsolása: érintse meg a  gombot. Az előző hőfokbeállítás jelenik meg.











A főzőlap kikapcsolása ezt a funkciót is kikapcsolja.

5.9 Gyermekbiztonsági eszköz



Ez a kiegészítő funkció megakadályozza a főzőlap véletlen üzemeltetését.

A funkció bekapcsolásához: indítsa el a főzőlapot a  gombbal. Ne végezzen hőfokbeállítást. Érintse meg a  gombot 4 másodpercig. A  megjelenik. Kapcsolja ki a főzőlapot a  gombbal.

A funkció kikapcsolása: indítsa el a főzőlapot a  gombbal. Ne végezzen hőfokbeállítást. Érintse meg a  gombot 4 másodpercig. A  megjelenik. Kapcsolja ki a főzőlapot a  gombbal.



A funkció hatálytalanítása egyetlen főzési műveletre: indítsa el a főzőlapot a  gombbal. A  megjelenik. Érintse meg a  gombot 4 másodpercig. **Végezze el a hőfokbeállítást 10 másodpercen belül.** Működtetheti a főzőlapot. Amikor a főzőlapot a  gombbal kikapcsolja, a funkció ismét működik.

5.10 OffSound Control (A hangjelzések ki- és bekapcsolása)



Kapcsolja ki a főzőlapot. Érintse meg a  gombot 3 másodpercig. A kijelző bekapcsol, majd kikapcsol. Érintse meg a  gombot 3

másodpercig. A  vagy  jelenik meg.

Érintse meg az Időzítő  gombját az alábbiak egyikének kiválasztásához:

-  - a hangjelzések kikapcsolnak
 -  - a hangjelzések bekapcsolnak
- A kiválasztás megerősítéséhez várja meg, hogy a főzőlap automatikusan kikapcsoljon.

Amikor a funkció beállítása , a hangjelzés csak akkor szólal meg, amikor:

- megérinti a  
- a Percszámláló lejár
- a Visszaszámláló időzítő lejár
- valamit rátesz a kezelőpanelelre.

5.11 Teljesítménykezelés

Ha több zóna aktív, és felvett teljesítményük meghaladja az elektromos hálózat teljesítmény-korlátját, akkor a funkció elosztja a rendelkezésre álló teljesítményt az összes főzőzóna között. A főzőlap szabályozza a hőfokbeállításokat a lakás/ház biztosítékainak védelme érdekében.

- A főzőzónák a főzőlapba belépő fázisok számától és elhelyezésétől függően vannak csoportosítva. Minden egyes fázis legnagyobb elektromos terhelhetősége (3700 W). Ha a főzőlap az egyik fázisnál eléri a maximális rendelkezésre álló teljesítményt, a főzőzónák felvett teljesítményét automatikusan lecsökkenti.
- Mindig elsőbbséget élvez az utolsóként kiválasztott főzőzóna hőfokbeállítása. A fennmaradó teljesítmény a korábban bekapcsolt főzőzónák között lesz elosztva, azok kiválasztásának ellentétes sorrendjében.
- A csökkentett teljesítményű zónák hőfokbeállításának kijelzőjén az eredetileg kiválasztott hőfokbeállítás és a csökkentett hőfokbeállítás értéke váltakozik.
- Várja meg, hogy a kijelző abbahagyja a villogást, vagy csökkentse az utoljára kiválasztott főzőzóna hőfokbeállítását. A főzőzónák a csökkentett hőfokbeállítással folytatják a működést. Kézzel módosítsa a főzőzónák hőfokbeállítását, ha szükséges.

Lásd a főzőzónák közötti teljesítmény-elosztás lehetséges kombinációit bemutató ábrát.

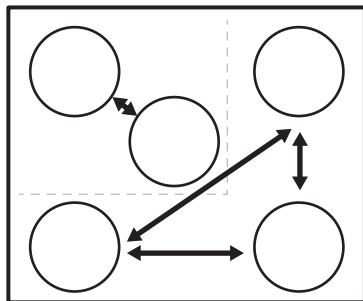

6. HASZNOS TANÁCSOK ÉS JAVASLATOK



FIGYELMEZTETÉS!

Lásd a „Biztonság” című fejezetet.

6.1 Főzőedény

- A főzőedény aljának a lehető legvastagabbnak és leglaposabbnak kell lennie.
- Ügyeljen arra, hogy a serpenyők alja tiszta és száraz legyen, mielőtt a főzőlapra helyezi azokat.
- A karcolódás elkerülése érdekében ne csúsztassa és ne húzza az edényt az üvegkerámián.



A zománcozott acél-, illetve az alumínium- vagy rézaljú edények az üvegkerámia felület elszíneződését válthatják ki.

6.2 Öko Timer (Eco időzítő)

Az energiatakarékosság érdekében a főzőzóna fűtőegysége korábban kikapcsol a visszaszámlálásos időzítő hangjelzésénél. A működés időbeli különbsége a hőfok beállításától és a főzési idő hosszától függ.

6.3 Példák a főzési alkalmazásokra



A táblázatban szereplő adatok csak útmutatásul szolgálnak.

Hőfokbeállítás	Használja az alábbiakhoz:	Idő (perc)	Tippek
☐ - 1	Főtt ételek melegen tartása.	szükség szerint	Tegyen fedőt a főzőedényre.
1 - 3	Hollandi mártás készítése, vaj, csokoládé, zselatin olvasztása.	5 - 25	Időnként keverje meg.
1 - 3	Könnyű omlett és sült tojás megszilárdítása.	10 - 40	Fedővel lefedve készítse.
3 - 5	Rizs és tejalapú ételek főzése, kész-ételek felmelegítése.	25 - 50	A folyadék mennyisége legalább kétszerese legyen a rizsének, a főzés felidejében keverje meg a tejalapú ételeket.

Hőfokbeállítás	Használja az alábbiakhoz:	Idő (perc)	Tippek
5 - 7	Zöldség, hal, hús gőzölése.	20 - 45	Adjon hozzá néhány evőkanálnyi folyadékot.
7 - 9	Burgonya gőzölése.	20 - 60	750 g burgonyához max. ¼ l vizet használjon.
7 - 9	Nagyobb mennyiségű étel, raguk és levesek főzése.	60 - 150	Legfeljebb 3 l folyadék plusz a hozzávalók.
9 - 12	Kíméletes sütés: bécsi szelet, borjú cordon blue, borda, húspogácsa, kolbász, máj, rántás, tojás, palacsinta és fánk.	szükség szerint	Féldőben fordítsa meg.
12 - 13	Erős sütés, pirított vagdaltak, bélszín, marhaszeletek.	5 - 15	Féldőben fordítsa meg.
14	Víz forralása, tészta kifőzése, hús barnítása (gulyás, serpenyős sütek), burgonya bő olajban sütése.		

7. ÁPOLÁS ÉS TISZTÍTÁS



FIGYELMEZTETÉS!

Lásd a „Biztonság” című fejezetet.

7.1 Általános információ

- Minden használat után tisztítsa meg a főzőlapot.
- Mindig olyan főzőedényeket használjon, amelyeknek tiszta az alja.
- A felületen található kis karcok vagy foltok nem befolyásolják a főzőlap működését.
- A főzőlap felületének tisztításához megfelelő tisztítószerrel használjon.
- Az üvegfelületekhez használjon speciális kaparót.

7.2 A főzőlap tisztítása

- **Azonnal távolítsa el:** a megolvadt műanyagot, folpackot, a cukrot, valamint a

cukortartalmú ételeket, máskülönb en a szennyeződés károsíthatja a főzőlapot. Az égési sérülés megelőzésére körültekintéssel járjon el. Állítsa éles szögben az üvegkerámia felületre a kaparókést, majd csúsztassa végig a pengét a felületen.

- **Távolítsa el, miután a főzőlap megfelelően lehűlt:** vízkőkarikák, vízgyűrűk, zsírfoltok, fényes, fémes elszíneződések. Nem karcoló tisztítószerrel és megnedvesített ruhával tisztítsa meg a főzőlapot. A tisztítás után puha ruhával törölje szárazra a főzőlapot.
- **Fényes, fémes elszíneződés eltávolítása:** ecetes vízzel megnedvesített ruhával tisztítsa meg az üvegfelületet.



8. HIBAELHÁRÍTÁS





FIGYELMEZTETÉS!

Lásd a „Biztonság” című fejezetet.

8.1 Mi a teendő, ha ...

Probléma	Lehetséges ok	Megoldás
Nem lehet elindítani vagy üzemeltetni a főzőlapot.	A főzőlap nincs csatlakoztatva az elektromos hálózathoz, vagy csatlakoztatása nem megfelelő.	Ellenőrizze, hogy a főzőlap megfelelően van-e csatlakoztatva az elektromos hálózathoz.
	Leolvadt a biztosíték.	Ellenőrizze, hogy a biztosíték okozza-e a meghibásodást. Ha a biztosíték többször is leolvad, hívjon szakképzett villanyszerelőt.
	Nem végezte el a hőfokbeállítást 10 másodpercen belül.	Indítsa el újra a főzőlapot, és 10 másodpercen belül állítsa be a hőfokot.
	2 vagy több érzékelőmezőt érintett meg egyszerre.	Csak egy érzékelőmezőt érintsen meg.
	A STOP+GO funkció működik.	Lásd a „Napi használat” című részt.
	Víz vagy zsírfoltok vannak a kezelőpanelen.	Tisztítsa meg a kezelőpanelen.
Hangjelzés hallható, és a főzőlap kikapcsol. Hangjelzés hallható amikor a főzőlap kikapcsol.	Letakart egy vagy több érzékelőmezőt.	Vegyen le minden tárgyat az érzékelőmezőkről.
A főzőlap kikapcsol.	Letakarta a ① érzékelőmezőt.	Vegyen le minden tárgyat az érzékelőmezőről.
Nem kezd világítani a maradékhő visszajelző.	A főzőzóna még nem forrósodott fel, mert csak rövid ideje van működésben, vagy az érzékelő sérült/meghibásodott.	Ha a főzőzóna elég ideig működött, és forrónak kellene lennie, forduljon a márkaszervizhez.
Továbbra sem működik a Automatikus felfűtés funkció.	A zóna forró.	Hagyja eléggé lehűlni a zónát.
	A legmagasabb hőbeállítás van beállítva.	A legmagasabb hőbeállításnak ugyanakkora a teljesítménye, mint a funkcióknak.
A külső gyűrűt nem sikerül bekapcsolni.		Elsőként a belső gyűrűt kapcsolja be a hőfok módosításával.
 A többzónás főzőzónán egy sötét terület található.	Normális jelenség, ha a többzónás főzőzónán egy sötét terület található.	
A hőbeállítás két szint között változik.	A Teljesítménykezelés funkció működik.	Lásd a „Napi használat” című részt.
Az érzékelőmező felforrósodik.	A főzőedény túl nagy vagy túl közel helyezte a vezérlőkhöz.	Ha lehetséges, tegye a nagy főzőedényeket a hátsó főzőzónákra.
Nincs hangjelzés, amikor megérinti a kezelőpanel érzékelőmezőit.	A hangjelzések ki vannak kapcsolva.	Kapcsolja be a hangjelzéseket. Lásd a „Napi használat” című részt.
 visszajelző világítani kezd.	A Gyermekbiztonsági eszköz vagy Funkciózár funkció működik.	Lásd a „Napi használat” című részt.

Probléma	Lehetséges ok	Megoldás
 és egy szám jelenik meg.	Hiba lépett fel a főzőlapban.	Kapcsolja ki a főzőlapot, majd 30 másodperc elteltével kapcsolja be újra. Amennyiben a  jelzés ismét megjelenik, feszültségmentesítse a főzőlapot. 30 másodperc múlva csatlakoztassa újra a főzőlapot. Ha a probléma továbbra is fennáll, forduljon a márkaszervizhez.
Folyamatos hangjelzés hallható.	Az elektromos csatlakoztatás nem megfelelő.	Feszültségmentesítse a főzőlapot. A készülék telepítésének ellenőrzéséhez forduljon szakképzett villanyszerelőhöz.
 visszajelző világitani kezd.	A tápfeszültség második fázisánál áramkimaradás történt.	Ellenőrizze, hogy a főzőlap megfelelően van-e csatlakoztatva az elektromos hálózathoz. Távolítsa el a biztosítékot, várjon egy percre, majd tegye vissza a biztosítékot.

8.2 Ha nem talál megoldást...

Ha nem talál megoldást egyedül a problémára, forduljon a márkakereskedőhöz vagy a hivatalos márkaszervizhez. Adja meg az adatokat az adattábláról. Adja meg az üvegkerámia három karakterből álló betűkódját is (az üvegfelület sarkában található), valamint a megjelent hibaüzenetet.

Ellenőrizze, hogy a főzőlap megfelelően üzemeltette-e. Ha nem megfelelően van-e csatlakoztatva az elektromos szerelője vagy az eladó kiszállása nem lesz ingyenes, még a garanciális időszakban sem. A garanciális időszakkal és a márkaszervizekkel kapcsolatos tájékoztatást a jótállási jegyben találja meg.

9. MŰSZAKI ADATOK

9.1 Adattábla

Modell: HK955070XB
Típus: 60 HCD AA AO

Sorozatszám
AEG

Termékszám (PNC) 949 595 020 04

220 - 240 V ~ 50 - 60 Hz

Készült: Németország

7.9 kW



9.2 Főzőzónák jellemzői

Főzőzóna	Névleges teljesítmény (Max. hőfokbeállítás) [W]	Főzőzóna átmérője [mm]
Bal első	1800	180
Bal hátsó	1200	145
Középső első	1050 / 1950 / 2700	145 / 210 / 270

Főzőzóna	Névleges teljesítmény (Max. hőfokbeállítás) [W]	Főzőzóna átmérője [mm]
Jobb első	1800	180
Jobb hátsó	1400 / 2200	170 / 265

Az optimális főzési eredmény érdekében olyan főzőedényt használjon, melynek

átmérője nem haladja meg a főzőzóna átmérőjét.

10. ENERGIAHATÉKONYSÁG

10.1 Termékismertető*

Modellazonosító	HK955070XB	
Főzőlap típusa	Beépített főzőlap	
Főzőzónák száma	5	
Fűtési technológia	Sugárzóelemes fűtőegység	
Kör alakú főzőzónák átmérője (Ø)	Bal első Bal hátsó Középső első Jobb első	18,0 cm 14,5 cm 27,0 cm 18,0 cm
A nem kör alakú főzőzóna hossza (H) és szélessége (Sz)	Jobb hátsó	H: 26,5 cm Sz: 17,0 cm
Energiafogyasztás főzőzónánként (EC electric cooking)	Bal első Bal hátsó Középső első Jobb első Jobb hátsó	191,6 Wh / kg 188,0 Wh / kg 184,8 Wh / kg 191,6 Wh / kg 191,6 Wh / kg
Főzőlap energiafogyasztása (EC electric hob)	189,5 Wh / kg	

* Az Európai Unió számára az EU 66/2014 szabvány szerint. Fehéroroszország számára a következő szerint: STB 2477-2017, „A” melléklet. Ukrajna számára a következő szerint: 742/2019.

EN 60350-2 - Háztartási elektromos főzőkészülékek – 2. rész: Főzőlapok – A teljesítmény mérésének módszerei.



10.2 Energiatakarékosság

A mindennapos főzés közben energiát takaríthat meg az alábbi ötletek betartásával.

- Víz melegítésekor csak a szükséges vízmennyiséget használja.

- Lehetőség szerint mindig tegyen fedőt a főzőedényre.
- A főzőedényt már bekapcsolás előtt helyezze a főzőzónára.
- Az edényaljak és a főzőzónák átmérőjének mindig meg kell egyezniük.
- A kisebb főzőedényt a kisebb főzőzónára helyezze.
- A főzőedényt a főzőzóna közepére helyezze.
- A maradékhot használja az étel melegen tartásához vagy felolvasztásához.

11. KÖRNYEZETVÉDELMI TUDNIVALÓK

A  következő jelzéssel ellátott anyagokat hasznosítsa újra. Újrahasznosításhoz tegye a megfelelő konténerekbe a csomagolást. Járuljon hozzá környezetünk és egészségünk védelméhez, és hasznosítsa újra az elektromos és elektronikus hulladékot. A  tiltó szimbólummal ellátott

készüléket ne dobja a háztartási hulladék közé. Juttassa el a készüléket a helyi újrahasznosító telepre, vagy lépjen kapcsolatba a hulladékkezelésért felelős hivatallal.

NEVAINOJAMIEM REZULTĀTIEM

Pateicamies, ka izvēlējāties AEG izstrādājumu! Esam to radījuši, lai nodrošinātu nevainojamu izpildi daudzgu gadu garumā, izmantojot inovatīvas tehnoloģijas, kas palīdz vienkāršot dzīvi — iespējas, ko neatradīsiet parastās ierīcēs. Lūdzu, veltiet dažas minūtes tam, lai izlasītu šo materiālu un gūtu labākus rezultātus.

Apmeklējiet mūsu tīmekļa vietni, lai:



saņemtu lietošanas ieteikumus un brošūras, kā arī traucējummeklēšanas, servisa un remonta informāciju:

www.aeg.com/support



reģistrētu savu ierīci labāka servisa saņemšanai:

www.registreaeg.com



iegādātos savai ierīcei papildpiederumus, vienreizējas lietošanas materiālus un oriģinālās rezerves daļas:

www.aeg.com/shop

KLIENTU APKALPOŠANA UN SERVISS

Izmantojiet tikai oriģinālas rezerves daļas.

Sazinoties ar mūsu pilnvaroto servisa centru, nodrošiniet, lai jums būtu pieejami šādi dati: modelis, PNC, sērijas numurs.

Šī informācija ir norādīta uz datu plāksnītes.

 Uzmanību / drošības informācija

 Vispārīga informācija un ieteikumi

 Ar vidi saistīta informācija

Izmaiņu tiesības rezervētas.

SATURS

1. DROŠĪBAS INFORMĀCIJA.....	140
2. DROŠĪBAS NORĀDĪJUMI.....	142
3. UZSTĀDĪŠANA.....	144
4. IZSTRĀDĀJUMA APRAKSTS.....	146
5. IERĪCES IZMANTOŠANA IKDIENĀ.....	148
6. PADOMI UN IETEIKUMI.....	151
7. APRŪPE UN TĪRĪŠANA.....	152
8. PROBLĒMRISINĀŠANA.....	152
9. TEHNISKIE DATI.....	154
10. ENERGOEFEKTIVITĀTE.....	155
11. APSVĒRUMI PAR VIDES AIZSARDZĪBU.....	155

1. DROŠĪBAS INFORMĀCIJA

Pirms ierīces uzstādīšanas un lietošanas rūpīgi izlasiet pievienotos norādījumus. Ražotājs neatbild par savainojumiem un bojājumiem, kas radušies ierīces

nepareizas uzstādīšanas vai izmantošanas rezultātā. Glabājiet šīs instrukcijas drošā, pieejamā vietā, lai tās varētu izmantot nākotnē.

1.1 Bērnu un paši jūtīgu personu drošība

- Šo ierīci drīkst izmantot bērni no 8 gadu vecuma un cilvēki ar ierobežotām fiziskām, sensorām vai garīgām spējām vai pieredzes un zināšanu trūkumu atbildīgas personas uzraudzībā vai, ja tie ir informēti par ierīces drošu lietošanu un izprot potenciālos riskus. Bērniem no līdz 8 gadu vecumam un personām ar ļoti plašu un sarežģītu invaliditāti jāliedz piekļuve ierīcei, ja vien tos nepārtraukti neuzrauga.
- Mazi bērni jāuzrauga, lai viņi nerotaļātos ar ierīci.
- Neļaujiet bērniem tuvoties iepakojumam un atbrīvojieties no tā pienācīgā veidā.
- UZMANĪBU! Neļaujiet bērniem un mājdzīvniekiem atrasties ierīces tuvumā, kad tā darbojas vai atdziest. Ierīces pieejamās daļas lietošanas laikā sakarst.
- Ja ierīcei ir bērnu drošības ierīce, tā jāaktivizē.
- Bērni nedrīkst tīrīt ierīci un veikt tās apkopi bez uzraudzības.

1.2 Vispārīgā drošība

- UZMANĪBU: Ierīce un tās pieejamās detaļas lietošanas laikā sakarst. Nepieskarieties sildelementiem.
- UZMANĪBU: gatavojot uz plīts ēdienu ar taukiem vai eļļu bez pieskatīšanas, var izcelties ugunsgrēks.
- NEKĀDĀ GADĪJUMĀ NEMĒĢINIET dzēst uguni, izmantojot ūdeni — tā vietā izslēdziet ierīci un aplājiat liesmu, piemēram, ar vāku vai ugunsdrošības segu.
- UZMANĪBU: ierīci nedrīkst barot caur ārējo komutācijas ierīci, piemēram, taimeri, vai pievienot to sistēmai, kuru regulāri ieslēdz un izslēdz inženiertehniskā nodrošinājuma sistēma.
- BRĪDINĀJUMS: gatavošanas process ir jāuzrauga. Īss gatavošanas process jāuzrauga nepārtraukti.
- UZMANĪBU: Aizdeģšanās risks: neuzglabājiet priekšmetus uz gatavošanas virsmām.

- Nenovietojiet uz plīts virsmas metāla priekšmetus, piemēram, nažus, dakšas, karotes un vākus, jo tie var sakarst.
- Nelietojiet ierīci pirms tās iebūvēšanas.
- Ierīces tīrīšanai neizmantojiet tvaika tīrītāju.
- Ja stikla keramikas virsma / stikla virsma ir saplaisājusi, izslēdziet ierīci un atvienojiet to no strāvas padeves avota. Ja ierīce ir pieslēgta strāvas padeves avotam tiešā veidā, izmantojot savienojuma kārbu, noņemiet drošinātāju, lai atvienotu ierīci no strāvas padeves avota. Jebkurā gadījumā sazinieties ar Pilnvarotu servisa centru.
- Lai izvairītos no negadījumiem, strāvas padeves vada bojājuma gadījumā tas jānomaina ražotājam, autorizētajam servisam vai līdzīgi kvalificētam speciālistam.
- UZMANĪBU: Izmantojiet tikai tos plīts aizsargus, kurus ir izgatavojis ierīces ražotājs vai kuri norādīti lietošanas instrukcijā kā lietošanai piemēroti vai kuri ir iestrādāti ierīcē. Nepiemērotu plīts aizsargu lietošana var izraisīt negadījumus.

2. DROŠĪBAS NORĀDĪJUMI

2.1 Uzstādīšana



BRĪDINĀJUMS!

Ierīci drīkst uzstādīt tikai sertificēti speciālisti.



BRĪDINĀJUMS!

Pastāv savainojumu vai ierīces bojājumu risks.

- Noņemiet visu iesaiņojumu.
- Neuzstādi un nelietojiet bojātu ierīci.
- Ievērojiet kopā ar ierīci piegādātās uzstādīšanas norādes.
- Nodrošiniet starp blakus uzstādītām ierīcēm piemērotu attālumu.
- Vienmēr uzmanīgi pārvietojiet ierīci, jo tā ir smaga. Vienmēr izmantojiet drošības cimdus un slēgtus apavus.
- Apstrādājiet nozāgētās virsmas ar hermetizējošu līdzekli, lai nepieļautu piebriešanu mitruma ietekmē.

- Aizsargājiet ierīces apakšu no tvaika un mitruma.
- Neuzstādi ierīci blakus durvīm vai zem logiem. Tas jāievēro, lai, atverot durvis vai logu, nenokristu ēdiena gatavošanas trauki.
- Ja zem ierīces atrodas atvilktnes, pārliecinieties, ka starp ierīces apakšu un augšējo ierīci tiek nodrošināta pietiekama gaisa cirkulācija.
- Ierīces apakšdaļa var būt karsta. Pārliecinieties, lai tiktu uzstādīts atdalošais panelis, kas ir izgatavots no saplākšņa, virtuves karkasa materiāla vai citu neuzliesmojošu materiāla saskaņā ar iekārtu, lai nepieļautu piekļuvi apakšā.
- Atdalošajam panelim ir pilnībā jānosedz zona zem plīts virsmas.

2.2 Pieslēgums elektrotīklam



BRĪDINĀJUMS!

Var izraisīt ugunsgrēku un elektrošoku.

- Visi elektriskie savienojumi jāveic kvalificētam elektriķim.
- Ierīcei jābūt izemētai.
- Pirms jebkādu darbību veikšanas pārliecinieties, ka ierīce ir atvienota no strāvas padeves.
- Pārliecinieties, ka tehnisko datu plāksnītē norādītie parametri atbilst elektrotīkla parametriem.
- Pārbaudiet, vai ierīce ir pareizi uzstādīta. Vaļņgs vai neatbilstošs strāvas vads vai kontaktdakša (ja tāda ir) var izraisīt kontakta pārmērīgu sakaršanu.
- Izmantojiet pareizu elektrības padeves vadu.
- Neļaujiet elektrības padeves vadam satīties.
- Nodrošiniet, ka tiek uzstādīta trieciena aizsardzība.
- Kabeļa stiprinājumam izmantojiet vada atslogotāju.
- Pieslēdzot ierīci rozetei, pārliecinieties, ka elektrības vads vai kontaktdakša (ja tāda ir) nepieskaras ierīces karstajām daļām vai ēdiena gatavošanas traukiem.
- Nelietojiet daudzkontakta adapterus vai pagarinātājus.
- Rīkojieties uzmanīgi, lai nesabojātu kontaktspraudni (ja tāds ir) un strāvas kabeli. Sazinieties ar mūsu pilnvaroto servisa centru vai elektriķi, lai nomainītu bojātu strāvas kabeli.
- Daļas, kas nodrošina aizsardzību pret elektrošoku no strāvu vadošiem un izolētajiem elementiem, jānostiprina tā, lai tos nevarētu noņemt bez instrumentiem.
- Pieslēdziet kontaktspraudni kontaktligzdai tikai uzstādīšanas beigās. Pārbaudiet, vai pēc uzstādīšanas kontaktspraudnim var brīvi piekļūt.
- Ja kontaktligzda ir vaļīga, neievietojiet tajā kontaktspraudni.
- Nekad neatslēdziet ierīci no tīkla, velkot aiz strāvas kabeļa. Vienmēr velciet aiz kontaktspraudņa.
- Ir jāizmanto atbilstošas izolācijas ierīces: automātslēdži, drošinātāji (no turētājiem

izskrūvējami drošinātāji), zemējuma noplūdes automātslēdži un savienotāji.

- Elektroinstalācijā jābūt izolācijas ierīcei, kas ļauj atvienot ierīci no visiem elektrotīkla poliēm. Izolācijas ierīcē atstarpei starp kontaktiem jābūt vismaz 3 mm.

2.3 Lietošana



BRĪDINĀJUMS!

Savainojumu, apdegumu vai elektrošoka risks.

- Pirms pirmās lietošanas, noņemiet visus iesaiņojuma materiālus, uzlīmes un aizsargplēvi (ja tādi ir).
- Šī ierīce ir paredzēta tikai izmantošanai mājas apstākļos (iekštelpās).
- Nemainiet šī produkta specifiku.
- Pārliecinieties, ka ierīces ventilācijas atveres nav nosprostotas.
- Lietošanas laikā neatstājiet ierīci bez uzraudzības.
- Pēc katras izmantošanas reizes iestatiet gatavošanas zonu stāvoklī "Izslēgts".
- Nenovietojiet galda piederumus un gatavošanas trauku vākus uz gatavošanas zonām. Tie var sakarst.
- Nelietojiet ierīci ar mitrām rokām, vai ja ierīce nonākusi saskarē ar ūdeni.
- Nelietojiet ierīci kā darba virsmu vai uzglabāšanai paredzētu virsmu.
- Ja ierīces virsma ir iekļūstusi, nekavējoties atvienojiet ierīci no strāvas padeves. Tas novērsīs elektrošoka risku.
- Ievietojot pārtiku karstā eļļā, tā var izšļakstīties.



BRĪDINĀJUMS!

Pastāv ugunsgrēka vai sprādziena risks.

- Uzkaršēti tauki un eļļa var radīt uzliesmojošu tvaiku. Gatavošanas laikā netuviniet taukvielas un eļļu atklātai liesmai vai sakarsētiem priekšmetiem.
- Augstā temperatūrā uzkaršētas eļļas izdalītie tvaiki var pēkšņi uzliesmot.
- Pārtikas atliekas saturoša izmantotā eļļa var uzliesmot zemākā temperatūrā nekā pirmreizējas lietošanas eļļa.
- Neievietojiet ierīcē un neglabājiet tās tuvumā vai uz tās viegli uzliesmojošas

vielas vai ar viegli uzliesmojošām vielām piesūcinātus priekšmetus.



BRĪDINĀJUMS!

Pastāv ierīces bojājumu risks.

- Neturiet karstus ēdiena gatavošanas traukus uz vadības paneļa.
- Nedrīkst novietot karstu pannas vāku uz plīts stikla virsmas.
- Ēdiena gatavošanas laikā neļaujiet ēdiena gatavošanas traukiem vārīties tukšiem.
- Ievērojiet piesardzību, lai neļautu priekšmetiem vai gatavošanas traukiem nokrist uz ierīces. Tas var sabojāt virsmu.
- Neieslēdziet gatavošanas zonas ar tukšiem gatavošanas traukiem vai bez tiem.
- Nenovietojiet alumīnija foliju tieši uz ierīces.
- Gatavošanas trauki, kas ražoti no čuguna vai alumīnija, vai ar bojātu apakšu var radīt skrāpējumus stiklam / stikla keramikas virsmai. Pārvietojot priekšmetus uz gatavošanas virsmas, vienmēr tos paceliet.
- Šī ierīce paredzēta tikai ēdiena gatavošanai. Ierīci aizliegts izmantot citiem nolūkiem, piemēram, telpu apsildei.

2.4 Apkope un tīrīšana

- Regulāri tīriet ierīci, lai novērstu virsmas materiāla sabojāšanos.
- Pirms tīrīšanas izslēdziet ierīci un ļaujiet tai atdzist.
- Ierīces tīrīšanai neizmantojiet tvaiku un neizsmidziniet ūdeni.

- Tīriet ierīci ar mitru, mīkstu drānu. Izmantojiet tikai neitrālus mazgāšanas līdzekļus. Neizmantojiet abrazīvus izstrādājumus, abrazīvus sūkļus, šķīdinātājus vai metāla priekšmetus.

2.5 Serviss

- Lai salabotu ierīci, sazinieties ar pilnvarotu servisa centru. Izmantojiet tikai oriģinālās rezerves daļas.
- Informācija par šajā produktā esošo lampu (lampām) un atsevišķi nopērkamajām rezerves lampām: Šīs lampas ir paredzētas ekstremāliem fiziskajiem apstākļiem, piemēram, temperatūrai, vibrācijai, mitrumam, mājsaimniecības ierīcēs vai paredzētas informēšanai par ierīces darbības statusu. Tās nav paredzētas citiem lietošanas veidiem un nav piemērotas mājsaimniecības telpu apgaismojumam.

2.6 Utilizācija



BRĪDINĀJUMS!

Pastāv savainošanās vai nosmakšanas risks.

- Sazinieties ar vietējās pašvaldības iestādēm, lai noskaidrotu, kā utilizēt ierīci.
- Atvienojiet ierīci no elektropadeves.
- Nogrieziet strāvas kabeli netālu no ierīces un utilizējiet to.

3. UZSTĀDĪŠANA



BRĪDINĀJUMS!

Skatiet sadaļu "Drošība".

3.1 Pirms uzstādīšanas

Pirms plīts uzstādīšanas pierakstiet zemāk informāciju, kas norādīta uz datu plāksnītes. Tehnisko datu plāksnīte atrodas plīts apakšā.

Sērijas numurs

3.2 Iebūvējamas plītis

Lietojiet iebūvējamās plītis tikai pēc tam, kad tās ir pareizi iebūvētas virtuves mēbelēs un darba virsmās atbilstoši spēkā esošiem standartiem.

3.3 Strāvas padeves kabelis

- Plīts virsma ir aprīkota ar strāvas padeves kabeli.
- Lai nomainītu bojātu strāvas vadu, izmantojiet kabeli: H05V2V2-F kurš ir

noturīgs pret 90 °C un augstāku temperatūru. Sazinieties ar pilnvaroto servisa centru. Strāvas padeves kabeļa nomaiņu drīkst veikt tikai kvalificēts elektriķis.

3.4 Montāža

Uzstādot plīti virsmu zem tvaika nosūcēja, skatiet minimālo nepieciešamo attālumu starp ierīcēm tvaika nosūcēja uzstādīšanas instrukcijās.

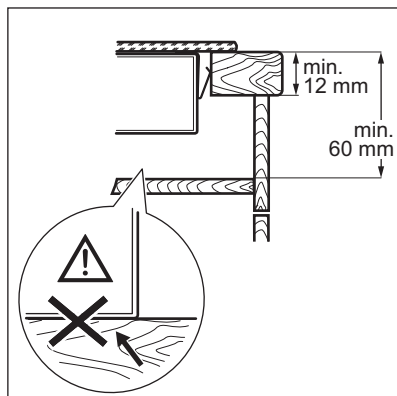
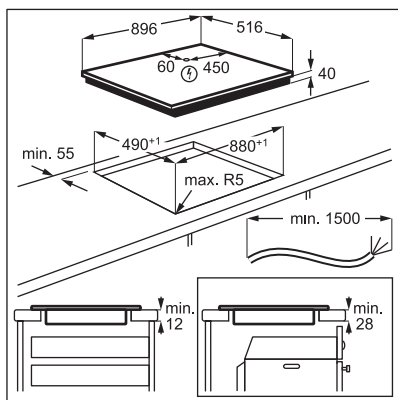
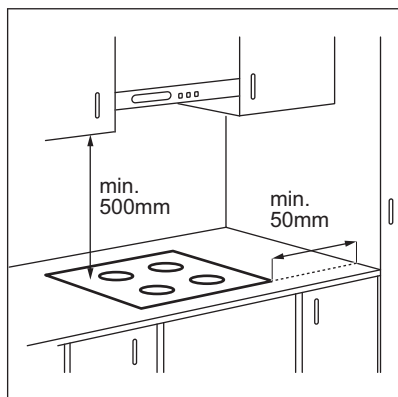

Meklējiet video pamācību “AEG Radiant plīts virsmas uzstādīšana — uzstādīšana un virsmas”, ievadot pilnu turpmāk redzamajā attēlā norādīto nosaukumu.



www.youtube.com/electrolux
www.youtube.com/aeg

How to install your AEG Radiant Hob - Worktop installation



3.5 Aizsargkārbā

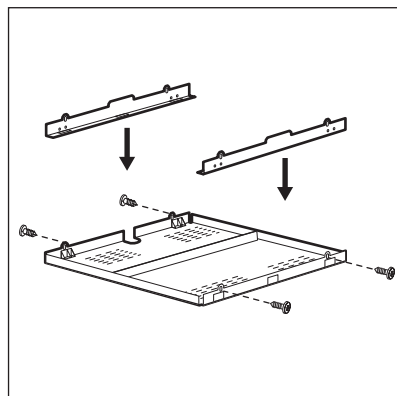

Ja jūs izmantojat aizsardzības kārbu (papildpiederums), nav nepieciešama aizsarggrīda tieši zem plīts. Dažās valstīs aizsargkārbā var nebūt pieejama. Sazinieties ar klientu apkalpošanas dienestu.



Ja uzstādāt plīti virs cepeškrāsns, nedrīkst izmantot aizsargkārbu.

4. IZSTRĀDĀJUMA APRAKSTS

4.1 Gatavošanas virsmas izkārtojums

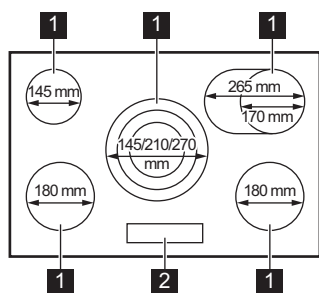

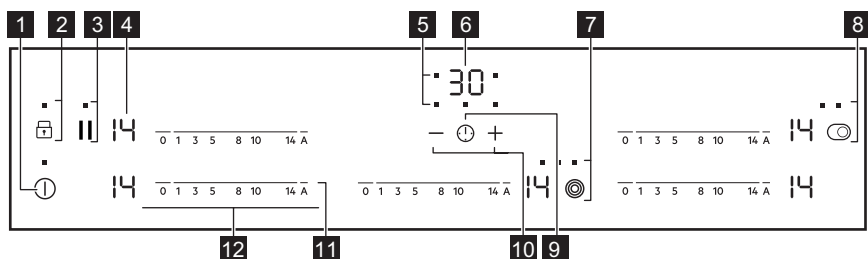

- 1 Gatavošanas zona
- 2 Vadības panelis

4.2 Vadības paneļa izkārtojums













Ierīces vadībai izmantojiet sensora laukus. Displeji, indikatori un skaņas signāli norāda uz aktivizētām funkcijām.

Sensora lauks	Funkcija	Komentāri
1	⓪	IESLĒGT / IZSLĒGT Lai aktivizētu vai deaktivizētu plīts virsmu.
2	🔒	Bloķētājs / Bērnu drošības sistēma Vadības paneļa bloķēšanai/atbloķēšanai.
3		STOP+GO Funkcijas aktivizēšanai un deaktivizēšanai.
4	-	Sildīšanas pakāpes displejs Rāda sildīšanas pakāpi.

Senso- ra lauks	Funkcija	Komentāri
5	- Taimera indikatori gatavošanas zonām	Rāda, kurai zonai iestatīts laiks.
6	- Taimera displejs	Rāda laiku minūtēs.
7	 -	Ieslēdz un atslēdz ārējo riņķi.
8	 -	Ieslēdz un atslēdz ārējo riņķi.
9	 -	Lai izvēlētos gatavošanas zonu.
10	+ / -	Paildzina vai saīsina laiku.
11	A Automātiskā uzkaršēšana	Funkcijas aktivizēšanai un deaktivizēšanai.
12	- Vadības josla	Iestata sildīšanas pakāpi.



4.3 Sildīšanas pakāpju rādījumi



Displejs	Apraksts
	Gatavošanas zona ir izslēgta.
 - 	Gatavošanas zona darbojas.
	STOP+GO darbojas.
	Automātiskā uzkaršēšana darbojas.
 + cipars	Radusies kļūda.
 /  / 	OptiHeat Control (trīspakāpju atlikušā siltuma indikators): turpinās gatavošana / siltuma uzturēšana / atlikušais siltums.
	Bloķētājs / Bērnu drošības sistēma darbojas.
	Automātiskā izslēgšanās darbojas.

4.4 OptiHeat Control (trīspakāpju atlikušā siltuma indikators)



BRĪDINĀJUMS!

 /  /  Kamēr indikators turpina degt, pastāv apdegumu risks no atlikušā karstuma.

Indikatori  /  /  sāk degt, kad gatavošanas zona ir karsta. Tie parāda

pašreiz izmantoto gatavošanas zonu atlikušā siltuma pakāpi.

Indikatori var arī iedegties:

- blakus esošajām gatavošanas zonām, pat ja tās neizmantojat,
- ja uz aukstas gatavošanas zonas tiek novietoti karsti gatavošanas trauki,
- kad gatavošanas virsma ir izslēgta, bet gatavošanas zona joprojām ir karsta.

Indikators nodziest, kad gatavošanas zona ir atdzisusi.

5. IERĪCES IZMANTOŠANA IKDIENĀ



BRĪDINĀJUMS!

Skatiet sadaļu "Drošība".

5.1 Aktivizēšana un deaktivizēšana

Pieskarieties pie ① vienu sekundi, lai aktivizētu vai deaktivizētu plīti.

5.2 Automātiskā izslēgšanās

Funkcija automātiski izslēgs ierīci, ja:

- visas gatavošanas zonas tiek izslēgtas;
- jūs neiestatījāt sildīšanas pakāpi pēc plīts virsmas aktivizēšanas;
- jūs izlējāt vai nolikāt kaut ko uz vadības paneļa ilgāk par 10 sekundēm (piem., pannu, dvieli utt.). Atskan skaņas signāls un plīts virsma deaktivizējas. Noņemiet priekšmetu vai noīriet vadības paneli;
- gatavošanas zona netika izslēgta vai netika mainīta sildīšanas pakāpe. Pēc kāda laika izgaismojas  un plīts izslēdzas.

Attiecība starp siltuma pakāpi un plīts virsmas izslēgšanās laiku:

Karsēšanas pakāpe	Plīts virsma atslēdzas pēc
 1 - 3	6 stundām
4 - 7	5 stundām
8 - 9	4 stundām
10 - 14	1,5 stundām

5.3 Sildīšanas pakāpe

Lai iestatītu vai mainītu sildīšanas pakāpi:

Pieskarieties vadības joslai pareizajā siltuma pakāpes iestatījumā vai velciet ar pirkstu gar vadības joslu, līdz sasniedziet pareizo sildīšanas pakāpi.

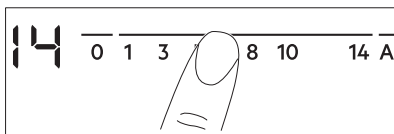

5.4 Ārējo riņķu aktivizēšana un deaktivizēšana

Jūs varat pielāgot gatavošanas virsmu ēdiena gatavošanas trauku izmēriem.

Lietojiet sensoru laukus:  

Lai aktivizētu ārējo riņķi: pieskarieties sensora laukam. Iedegas indikators.

Lai aktivizētu vairākus ārējos riņķus: pieskarieties vēlreiz tam pašam sensora laukam. Iedegsies nākamais indikators.

Lai deaktivizētu ārējo riņķi: Pieskarieties sensora laukam, līdz indikators nodziest.



Kad tiek aktivizēta zona, taču netiek aktivizēts ārējais riņķis, gaisma, kas nāk no zonas, var nosegt ārējo riņķi. Tas nenozīmē, ka ārējais riņķis ir aktivizēts. Lai noskaidrotu, vai riņķis ir aktivizēts, pārbaudiet indikatoru.



5.5 Automātiskā uzkaršēšana

Aktivizējiet šo funkciju, lai īsākā laikā iegūtu vajadzīgo siltuma pakāpi. Kad tā ir ieslēgta, sākumā zona darbojas augstākajā pakāpē un pēc tam turpina gatavot vajadzīgajā siltuma pakāpē.



Lai aktivizētu funkciju, gatavošanas zonai jābūt aukstai.

Lai aktivizētu funkciju gatavošanas zonai:

pieskarieties **A**  (iedegas). Uzreiz pieskarieties pie vēlamās sildīšanas pakāpes. Pēc 3 sekundēm  (iedegas).

Lai izslēgtu funkciju: nomainiet sildīšanas pakāpi.

5.6 Taimeris

• Laika atskaites taimeris



Varat izmantot šo funkciju, lai iestatītu vienas gatavošanas reizes ilgumu.



Vispirms iestatiet gatavošanas zonas sildīšanas pakāpi, tad funkciju.

Lai iestatītu gatavošanas zonu: Vairākkārt pieskarieties pie , līdz parādās vēlamās gatavošanas zonas indikators.

Lai ieslēgtu funkciju: pieskarieties pie taimera , lai iestatītu laiku (00 - 99 minūtes). Kad gatavošanas zonas indikators sāks mirgot, tiks aktivizēta laika atpakaļskaitīšana.

Lai pārbaudītu atlikušo laiku: pieskarieties , lai iestatītu gatavošanas zonu. Gatavošanas zonas indikators sāks mirgot. Displejā būs redzams atlikušais laiks.

Lai mainītu laiku: pieskarieties , lai iestatītu gatavošanas zonu. Pieskarieties  vai .

Lai izslēgtu funkciju: pieskarieties , lai iestatītu gatavošanas zonu, un tad pieskarieties . Atlikušais laiks samazinās līdz **00**. Gatavošanas zonas indikators nodzīsīs.



 Kad laiks būs beidzies, atskanēs skaņas signāls un mirgos **00**. Gatavošanas zona tiek izslēgta.

Lai izslēgtu skaņu: pieskarieties .

• CountUp Timer

Lietojiet šo funkciju, lai pārbaudītu, cik ilgi darbojas gatavošanas zona.



Lai iestatītu gatavošanas zonu: Vairākkārt pieskarieties pie , līdz parādās vēlamās gatavošanas zonas indikators.

Lai ieslēgtu funkciju: pieskarieties pie taimera : parādīsies . Kad gatavošanas zonas indikators sāks mirgot, tiks aktivizēta

laika skaitīšana. Displejs pārslēdzas starp  un skaitāmo laiku (minūtēs).



Lai redzētu, cik ilgi darbojas gatavošanas

zona: pieskarieties , lai iestatītu gatavošanas zonu. Gatavošanas zonas indikators sāks mirgot. Displejā redzams, cik ilgi gatavošanas zona darbojas.

Lai izslēgtu funkciju: pieskarieties  un tad  vai . Gatavošanas zonas indikators nodzīsīs.

• Laika atgādinājums

Šo funkciju var lietot, kad plīts ir ieslēgta, bet gatavošanas zonas nestrādā. Sildīšanas pakāpes displejā būs redzams .

Lai ieslēgtu funkciju: pieskarieties  un tad pieskarieties  vai taimera , lai iestatītu laiku. Kad laiks būs beidzies, atskanēs skaņas signāls un mirgos **00**.

Lai izslēgtu skaņu: pieskarieties .



 Šī funkcija neietekmē gatavošanas zonu darbību.

5.7 STOP+GO

Šī funkcija iestata zemāko sildīšanas pakāpi visās ieslēgtajās gatavošanas zonās.

Kad funkcija darbojas, sildīšanas pakāpi mainīt nevar.

Funkcija neaptur taimera funkciju.



Lai ieslēgtu funkciju: pieskarieties .  iedegas.

Lai izslēgtu funkciju: pieskarieties . Ieslēdzas iepriekšējā sildīšanas pakāpe.

5.8 Bloķētājs

Vadības paneli var nobloķēt, kamēr darbojas gatavošanas zonas. Tas novērsīs nejaūšu sildīšanas pakāpes maiņu.

Vispirms iestatiet sildīšanas pakāpi.

Lai ieslēgtu funkciju: pieskarieties .  iedegas uz 4 sekundēm. Taimeris turpina darboties.

Lai izslēgtu funkciju: pieskarieties . Ieslēdzas iepriekšējā sildīšanas pakāpe.







Kad deaktivizējat plīti, jūs deaktivizējat arī šo funkciju.





5.9 Bērnu drošības sistēma





Šī funkcija nepieļauj nejaušu plīts ieslēgšanu un lietošanu.

Lai aktivizētu funkciju gatavošanas zonai:





aktivizējiet plīts virsmu ar . Neiestatiet sildīšanas pakāpi. Piespiediet  4 sekundes.  iedegas. Izslēdziet plīti, izmantojot .

Lai izslēgtu funkciju gatavošanas zonai:



aktivizējiet plīts virsmu ar . Neiestatiet sildīšanas pakāpi. Piespiediet  4 sekundes.  iedegas. Izslēdziet plīti, izmantojot .

Lai ignorētu funkciju tikai vienu reizi vārīšanai laikā: aktivizējiet plīts virsmu ar .  iedegas. Piespiediet  4 sekundes. **Iestatiet sildīšanas pakāpi 10 sekunžu laikā.** Varat lietot plīti. Kad jūs deaktivizējat plīti ar , funkcija atkal darbojas.

5.10 OffSound Control (Skaņas aktivizēšana un deaktivizēšana)

Izslēdziet plīti. Piespiediet  3 sekundes. Displejs ieslēdzas un izslēdzas. Piespiediet  3 sekundes.  vai  iedegas.

Pieskarieties pie taimera , lai izvēlētos kādu no šādām iespējām:

-  - skaņas ir izslēgtas;
-  - skaņas ir ieslēgtas.

Lai apstiprinātu izvēli, nogaidiet, līdz plīts automātiski izslēdzas.

Kad šī funkcija ir iestatīta  stāvoklī, skaņas ir dzirdamas tikai tad, kad:

- jūs pieskaraties 
- Laika atgādinājums nolaižas
- Laika atskaites taimeris nolaižas
- uz vadības paneļa tiek kaut kas uzlikts.

5.11 Jaudas pārvaldība

Ja ir aktivizētas vairākas zonas un patērētā jauda pārsniedz strāvas padeves ierobežojumu, tad šī funkcija sadala pieejamo jaudu starp gatavošanas zonām. Plīts virsma kontrolē karstuma iestatījumus, lai aizsargātu mājokļa elektroinstalācijas drošinātājus.

- Gatavošanas zonas ir grupētas atbilstoši to atrašanās vietai un plīts virsmas fāžu skaitam. Katras fāzes maksimālā strāvas slodze (3700 W). Ja plīts virsma sasniedz maksimāli pieejamo vienas fāzes strāvas apjomu, gatavošanas zonu jauda tiek automātiski samazināta.
- Prioritāte vienmēr tiek piešķirta pēdējās atlasītās gatavošanas zonas karsēšanas iestatījumam. Atlikusī jauda tiks sadalīta starp iepriekš aktivizētajām gatavošanas zonām pretēji atlasē kārtībai.
- Karsēšanas iestatījuma displejs zonai ar samazināto jaudu mainās starp atlasīto sildīšanas iestatījumu un pazeminātās karsēšanas jaudas iestatījumu.
- Uzgaidiet, līdz displejs pārstāj mirgot, vai samaziniet pēdējās atlasītās gatavošanas zonas karstuma iestatījumu. Gatavošanas zonas turpinās darboties samazinātā karstuma iestatījumā. Nepieciešamības gadījumā varat manuāli mainīt gatavošanas zonu karsēšanas iestatījumus.

Aplūkojiet ilustrāciju ar iespējamajām kombinācijām, kurās jauda var tikt sadalīta starp gatavošanas zonām.

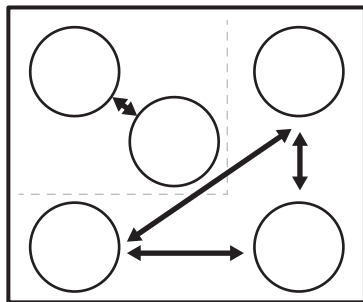

6. PADOMI UN IETEIKUMI



BRĪDINĀJUMS!

Skatiet sadaļu "Drošība".

6.1 Ēdiena gatavošanas trauki

- Ēdiena gatavošanas trauka dibenam jābūt pēc iespējas biežākam un plakanākam.
- Pirms katlu novietošanas uz plīts virsmas nodrošiniet, lai katlu dibeni būtu tīri un sausi.
- Lai izvairītos no saskrāpēšanas, nevelciet un nebīdīet katlus pa keramiskā stikla virsmu.



Ēdiena gatavošanas trauki, kas izgatavoti no emaljēta tērauda, ar alumīnija vai vara dibenu, var izraisīt keramiskā stikla krāsas izmaiņas.

6.2 Ēko Timer (Eko taimeris)

Lai taupītu elektroenerģiju, gatavošanas zona tiek deaktivizēta, pirms atskan laika atskaites taimera signāls. Darbības laiks ir atkarīgs no sildīšanas pakāpes līmeņa un gatavošanas ilguma.

6.3 Ēdienu gatavošanas piemēri



Datu tabulai ir tikai informatīvs raksturs.

Karsēšanas iestatījums	Izmantojiet, lai:	Laiks (min.)	Padomi
 - 1	Ēdiena uzturēšana siltumā.	pēc nepieciešamības	Uzlieciet gatavošanas traukam vāku.
1 - 3	Holandes mērce, kausēšana: sviests, šokolāde, želatīns.	5 - 25	Periodiski apmaisiet.
1 - 3	Sacietēšana: gaisīgas omletes, ceptas olas.	10 - 40	Gatavojiet traukā ar uzliktu vāku.
3 - 5	Vārīt rīsus un gatavot piena ēdienus uz mazas uguns, uzsildīt pusfabrikātus.	25 - 50	Šķidrums daudzumam jābūt vismaz divreiz lielākam nekā rīsu daudzumam, maisiet ēdienus uz piena bāzes gatavošanas laikā.
5 - 7	Dārzenu, zivju, gaļas tvaicēšana.	20 - 45	Pievienojiet dažas ēdamkarotes šķidrums.
7 - 9	Kartupeļu tvaicēšana.	20 - 60	Lietojiet ne vairāk nekā ¼ l ūdens uz 750 g kartupeļu.
7 - 9	Lielāku ēdiena daudzumu, sautējumu un zupu gatavošana.	60 - 150	Līdz 3 l šķidrums, plus sastāvdaļas.
9 - 12	Viegla cepšana: eskalops, teļa gaļas šņicele, sīteņi, kotletes, desiņas, aknas, miltu bāzes mērce, olas, pankūkas, virtuļi.	pēc nepieciešamības	Apgrieziet gatavošanas laika vidū.
12 - 13	Intensīva cepšana, kartupeļu pankūkas, filejas steiki, steiki.	5 - 15	Apgrieziet gatavošanas laika vidū.

Karsēšanas iestatījums	Izmantojiet, lai:	Laiks (min.)	Padomi
14	Ūdens vārīšana, makaronu gatavošana, gaļas apcepšana (gulašs, cepetis traukā), salmiņu vārīšana eļļā.		

7. APRŪPE UN TĪRĪŠANA



BRĪDINĀJUMS!

Skatiet sadaļu "Drošība".

7.1 Vispārīga informācija

- Notīriet plīts virsmu pēc katras lietošanas reizes.
- Vienmēr izmantojiet ēdienu gatavošanas traukus ar tīru apakšu.
- Skrāpējumi vai tumši traipi uz virsmas neietekmē plīts virsmas darbību.
- Izmantojiet plīts virsmām īpaši paredzētu tīrīšanas līdzekli.
- Stiklam izmantojiet speciālu skrāpi.

7.2 Plīts tīrīšana

- **Noņemot nekavējoties:** izkusušu plastmasu, plastmasas plēvi, cukuru un

ēdienu, kura sastāvā ir kurks, jo pretējā gadījumā netīrumi var izraisīt plīts bojājumus. Uzmanieties, lai negūtu apdegumus. Izmantojiet īpašu skrāpi uz stikla virsmas piemērotā leņķī un virziet tā asmeni pāri virsmai.

- **Noņem, kad plīts ir pietiekami atdzisusi:** kaļķakmens un ūdens traipus, taukvielu šļakstus un krāsu izmaiņas uz spīdīgās metāliskās virsmas. Tīriet plīti ar mitru drāniņu un neabrazīvu mazgāšanas līdzekli. Pēc tīrīšanas noslaukiet plīti sausu ar mīkstu drānu.
- **Spīdošu metāla daļu krāsas zaudēšanas novēršana:** izmantojiet ūdens un etiķa šķīdumu un notīriet stikla virsmu ar drānu.

8. PROBLĒMRISINĀŠANA









BRĪDINĀJUMS!

Skatiet sadaļu "Drošība".

8.1 Ko darīt, ja...

Problēma	Iespējamais cēlonis	Risinājums
Plīts virsmu nevar ieslēgt vai tā nedarbojas.	Plīts virsma nav pieslēgta elektrotīklam vai tā ir pieslēgta elektrotīklam nepareizi.	Pārbaudiet, vai plīts virsma ir pareizi pieslēgta elektrotīklam.
	Izdedzis drošinātājs.	Pārbaudiet, vai darbības traucējumu cēlonis ir drošinātājs. Ja drošinātājs izdeg atkārtoti, sazinieties ar kvalificētu elektrīķi.
	Jūs neiestatāt sildīšanaskarsēšanas pakāpi 10 sekunžu laikā.	Atkārtoti aktivizējiet plīts virsmu un 10 sekunžu laikā iestatiet karsēšanas pakāpi.

Problēma	Iespējamais cēlonis	Risinājums
	Jūs pieskārtāties 2 vai vairāk sensora laukiem vienlaikus.	Pieskarieties tikai vienam sensora laukam.
	Darbojas STOP+GO.	Skatiet sadaļu "Ikdienas lietošana".
	Uz vadības paneļa ir ūdens vai tauku traipi.	Notīriet vadības paneli.
Atskan skaņas signāls, un plīts virsma tiek deaktivizēta. Kad plīts virsma tiek deaktivizēta, atskan skaņas signāls.	Uz viena vai vairākiem sensoriem ir novietots kāds priekšmets.	Noņemiet priekšmetu, kas atrodas uz sensoru laukiem.
Plīts virsma tiek deaktivizēta.	Uz sensora lauka  ir novietots kāds priekšmets.	Noņemiet priekšmetu, kas atrodas uz sensora lauka.
Neiedegas atlikušā siltuma indikatora.	Zona nav karsta, jo darbojas pavisam īsu laiku vai sensors ir bojāts.	Ja zona ir darbojusies pietiekami ilgi, lai tā būtu uzkarusī, sazinieties ar pilnvarotu servisa centru.
Nedarbojas Automātiskā uzkaršēšana.	Zona ir karsta.	Ļaujiet zonai pietiekami atdzist.
	Iestatīta augstākā karsēšanas pakāpe.	Augstākajai karsēšanas pakāpei ir tāda pati jauda kā funkcijai.
Nevar aktivizēt ārējo riņķi.		Vispirms aktivizējiet iekšējo riņķi, mainot karsēšanas pakāpi.
 Uz vairākrīņu zonas ir tumšs laukums.	Tumšs laukums uz vairākrīņu zonas ir normāla parādība.	
Karsēšanas pakāpe mainās divu pakāpju robežās.	Darbojas Jaudas pārvaldība.	Skatiet sadaļu "Ikdienas lietošana".
Sensora lauks sakarst.	Ēdiena gatavošanas trauks ir pārāk liels vai novietots pārāk tuvu vadības elementiem.	Ja tas ir iespējams, novietojiet lielāka izmēra ēdiena gatavošanas traukus uz aizmugurējām gatavošanas zonām.
Pieskaroties vadības paneļa sensora laukiem, neatskan skaņas signāls.	Skaņas signāli ir deaktivizēti.	Aktivizējiet skaņas signālus. Skatiet sadaļu "Ikdienas lietošana".
Iedegas  .	Darbojas Bērnu drošības sistēma vai Bloķētājs.	Skatiet sadaļu "Ikdienas lietošana".
Iedegas  un skaitlis.	Plīts virsmai radusies kļūda.	Deaktivizējiet plīts virsmu un pēc 30 sekundēm aktivizējiet to atkārtoti. Ja  parādās atkal, atvienojiet plīti no strāvas. Pēc 30 sekundēm atkārtoti pieslēdziet plīts virsmu elektrotīklam. Ja problēma atkārtojas, sazinieties ar pilnvaroto servisa centru.
Dzirdams nepārtraukts skaņas signāls.	Nepareizs pieslēgums elektrotīklam.	Atvienojiet plīts virsmu no elektrotīkla. Palūdziet kvalificētam elektriķim pārbaudīt pieslēgumu.

Problēma	Iespējamais cēlonis	Risinājums
Iedegas  .	Elektrības pieslēgumam nav otrās fāzes.	Pārbaudiet, vai plīts virsma ir pareizi pieslēgta elektrotīklam. Izņemiet drošinātāju, uzgaidiet vienu minūti un ievietojiet drošinātāju atpakaļ.

8.2 Ja nevarat rast risinājumu...

Ja nevarat rast risinājumu, sazinieties ar ierīces izplatītāju vai pilnvarotu servisa centru. Norādiet tehnisko datu plāksnītē redzamos datus. Norādiet arī uz stikla keramikās virsmas redzamo trīsciparu kodu (tas atrodas stikla virsmas stūrī) un attēloto

klūdas ziņojumu. Pārliecinieties, ka jūs pareizi darbināt plīts virsmu. Pretējā gadījumā tehnika vai izplatītāja nodrošinātā apkalpošana nebūs pieejama bez maksas arī garantijas perioda laikā. Informācija par garantijas periodu un pilnvaroto servisa centru ir norādīta garantijas grāmatiņā.

9. TEHNISKIE DATI

9.1 Tehnisko datu plāksnīte

Modelis HK955070XB:
Veids 60 HCD AA AO

Sēr. Nr.
AEG

Izstrādājuma Nr. (PNC) 949 595 020 04
220 – 240 V 50 – 60 Hz

Ražots: Vācija
7.9 kW



9.2 Gatavošanas zonu specifikācija

Gatavošanas zona	Nominālā jauda (maksimālā karsēšanas pakāpe) [W]	Gatavošanas zonas diametrs [mm]
Kreisā priekšā	1800	180
Kreisā aizmugurē	1200	145
Vidū priekšā	1050 / 1950 / 2700	145 / 210 / 270
Labā priekšā	1800	180
Labā aizmugurē	1400 / 2200	170 / 265

Lai gūtu optimālus gatavošanas rezultātus, lietojiet ēdiena gatavošanas traukus, kas nav lielāki par gatavošanas zonas diametru.

10. ENERGOEFEKTIVITĀTE

10.1 Produkta informācija*

Modeļa identifikācija	HK955070XB	
Pļīts virsmas veids	Iebūvētā pļīts virsma	
Gatavošanas zonu skaits	5	
Karsēšanas tehnoloģija	Starojuma sildītājs	
Apaļo gatavošanas zonu diametrs (Ø)	Kreisā priekšā	18,0 cm
	Kreisā aizmugurē	14,5 cm
	Vidū priekšā	27,0 cm
	Labā priekšā	18,0 cm
Gatavošanas zonu, kas nav apaļas garums (G) un platums (P)	Labā aizmugurē	G 26,5 cm
		P 17,0 cm
Energijas patēriņš pa gatavošanas zonām (EC electric cooking)	Kreisā priekšā	191,6 Wh / kg
	Kreisā aizmugurē	188,0 Wh / kg
	Vidū priekšā	184,8 Wh / kg
	Labā priekšā	191,6 Wh / kg
	Labā aizmugurē	191,6 Wh / kg
Pļīts enerģijas patēriņš (EC electric hob)	189,5 Wh / kg	

* Eiropas Savienībai saskaņā ar ES 66/2014. Baltkrievijai saskaņā ar STB 2477-2017 A pielikumu. Ukrainai saskaņā ar 742/2019.

EN 60350-2 — Elektroierīces gatavošanai mājsaimniecībā — 2. daļa: Virsmas — veiktspējas mērīšanas metodes.

10.2 Enerģijas taupīšana

Ievērojot turpmāk izklāstītos ieteikumus ikdienas gatavošanas laikā var ietaupīt enerģiju.

- Lieciet karsēt ūdeni tikai nepieciešamā tilpumā.

- Ja iespējams, uzlieciet ēdiena gatavošanas traukiem vākus.
- Pirms gatavošanas zonas ieslēgšanas uzlieciet uz tās ēdiena gatavošanas trauku.
- Ēdiena gatavošanas traukam jāatbilst gatavošanas zonas diametram.
- Mazākus ēdiena gatavošanas traukus lieciet uz mazākām gatavošanas zonām.
- Ēdiena gatavošanas traukus lieciet tieši gatavošanas zonas centrā.
- Varat izmantot atlikušo siltumu, lai uzturētu ēdienu siltu vai to kausētu.

11. APSVĒRUMI PAR VIDES AIZSARDZĪBU

Nododiet otrreizējai pārstrādei materiālus ar simbolu . Ievietojiet iepakojuma materiālus atbilstošajos konteineros to otrreizējai pārstrādei. Palīdziet aizsargāt apkārtējo vidi un cilvēku veselību, atkārtoti pārstrādājot elektrisko un elektronisko iekārtu atkritumus.

Neizmetiet ierīces, kas apzīmētas ar šo simbolu , kopā ar mājsaimniecības atkritumiem. Nododiet izstrādājumu vietējā otrreizējās pārstrādes punktā vai sazinieties ar vietējo pašvaldību.

PUIKIEMS REZULTATAMS

Ačiū, kad pasirinkote šį AEG gaminį. Mes jį sukūrėme taip, kad nepriekaištingai veiktų daugelį metų – jame naudojamos pažangios technologijos ir naudingos unikalios funkcijos, kurios palengvins jūsų kasdienybę. Skirkite kelias minutes šiai instrukcijai perskaityti, kad pasinaudotumėte visais joje pateiktais patarimais.

Apsilankykite mūsų interneto svetainėje.



Čia rasite naudojimo patarimų, brošiūrų, informacijos apie trikčių šalinimą, aptarnavimą ir remontą:

www.aeg.com/support



Užregistruokite savo gaminį ir naudokitės papildomomis paslaugomis:

www.registeraeg.com



Jūsų prietaisui skirtų priedų, nusidėvinčių ir originalių atsarginių dalių ieškokite čia:

www.aeg.com/shop

KLIENTŲ APTARNAVIMAS IR TECHNINĖ PRIEŽIŪRA

Visada naudokite originalias atsargines dalis.

Kreipdamiesi į įgaliotąjį aptarnavimo centrą įsitikinkite, kad galite nurodyti šią informaciją: prietaiso modelis, PNC, serijos numeris.

Šią informaciją galima rasti techninių duomenų plokštėje.

 Įspėjimo / perspėjimo ir saugos informacija

 Bendroji informacija ir patarimai

 Aplinkosaugos informacija

Galimi pakeitimai.

TURINYS

1. SAUGOS INFORMACIJA.....	156
2. SAUGOS INSTRUKCIJOS.....	158
3. ĮRENGIMAS.....	160
4. GAMINIO APRAŠYMAS.....	162
5. KASDIENIS NAUDOJIMAS.....	164
6. PATARIMAI.....	167
7. PRIEŽIŪRA IR VALYMAS.....	168
8. TRIKČIŲ ŠALINIMAS.....	168
9. TECHNINIAI DUOMENYS.....	170
10. ENERGIJOS EFEKTYVUMAS.....	171
11. APLINKOS APSAUGA.....	171

1. SAUGOS INFORMACIJA

Prieš įrengdami ir naudodami šį prietaisą, atidžiai perskaitykite pateiktą instrukciją. Gamintojas neatsako už sužalojimus ar žalą, patirtą dėl netinkamo prietaiso įrengimo

ar naudojimo. Instrukciją visada laikykite saugioje ir pasiekiamoje vietoje, kad prireikus galėtumėte pasižiūrėti.

1.1 Vaikų ir pažeidžiamų žmonių sauga

- Vyresni nei 8 metų vaikai ir asmenys, turintys fizinių, jutiminių arba protinių sutrikimų, arba asmenys, kuriems trūksta patirties ar žinių, šį prietaisą gali naudoti tik prižiūrimi kitų arba gavę nurodymus, kaip saugiai naudotis prietaisu, jei jie supranta su prietaiso naudojimu susijusius pavojus. Mažesnių nei 8 metų vaikų ir asmenų, turinčių labai sunkią ir sudėtingą negalią, negalima be priežiūros leisti būti šalia prietaiso.
- Būtina visą laiką prižiūrėti vaikus ir užtikrinti, kad jie nežaistų su šiuo buitiniu prietaisu.
- Visas pakuotės medžiagas saugokite nuo vaikų ir tinkamai pašalinkite.
- DĖMESIO! Neleiskite vaikams ir naminiams gyvūnams būti šalia prietaiso jam veikiant arba vėstant. Prietaiso dalys naudojimo metu gali stipriai įkaisti.
- Jeigu prietaise yra apsaugos nuo vaikų įtaisas, jį reikia suaktyvinti.
- Vaikai be priežiūros negali atlikti prietaiso valymo ir naudotojo priežiūros darbų.

1.2 Bendrieji saugos reikalavimai

- DĖMESIO: Prietaisas ir jo pasiekiamos dalys naudojimo metu įkaista. Būkite atsargūs, kad neprisiliestumėte prie kaitinimo elementų.
- DĖMESIO: Palikę veikiančią kaitlentę su riebiais patiekalais ar aliejumi galite sukelti gaisrą.
- NIEKADA negesinkite gaisro vandeniu. Vietoj to išjunkite prietaisą ir uždenkite liepsną dangčiu arba nedegančiu uždangalu.
- DĖMESIO: Prietaiso negalima jungti prie maitinimo per išorinį įjungimo įtaisą, pavyzdžiui, laikmatį ar kitą elektros grandinę, kurią komunalinės tarnybos reguliariai įjungia ir išjungia.

- **ATSARGIAI:** Niekada nepalikite maisto gaminimo proceso be priežiūros. Greitai ruošiamą maistą būtina prižiūrėti nuolat.
- **DĖMESIO:** Gaisro pavojus: Nelaikykite daiktų ant maisto gaminimo paviršių.
- Niekada nedėkite dangčių, peilių, šaukštų ar kitų metalinių daiktų ant prietaiso viršaus, nes jie gali įkaisti.
- Nenaudokite prietaiso, prieš jo įrengimą balduose.
- Nenaudokite garintuvo prietaisui valyti.
- Jei stiklo / keramikos paviršius įtrūkęs, prietaisą išjunkite ir ištraukite kištuką iš maitinimo lizdo. Jeigu prietaisas prie maitinimo tinklo prijungtas per jungiamąją dėžutę, prietaisą nuo maitinimo tinklo atjungsite ištraukę iš dėžutės saugiklį. Bet kuriuo atveju kreipkitės į įgaliotąjį techninės priežiūros centrą.
- Kad nekiltų pavojus, pažeistą maitinimo kabelį gali keisti tik gamintojas, įgaliota techninės priežiūros bendrovė arba atitinkamos kvalifikacijos specialistas.
- **DĖMESIO:** Naudokite tik maisto gaminimo prietaiso gamintojo sukurtas arba prietaiso gamintojo instrukcijoje nurodytas tinkamas arba prietaise jau integruotas kaitlenčių apsaugas. Netinkamų apsaugų naudojimas gali sukelti nelaimingus atsitikimus.

2. SAUGOS INSTRUKCIJOS

2.1 Įrengimas



ĮSPĖJIMAS!

Šį prietaisą įrengti privalo tik atitinkamos kvalifikacijos specialistas.



ĮSPĖJIMAS!

Galite susižeisti arba sugadinti prietaisą.

- Nuimkite visas pakavimo medžiagas.
- Neįrenkite ir nenaudokite sugadinto prietaiso.
- Vadovaukitės su prietaisu pateiktomis įrengimo instrukcijomis.

- Būtina paisyti minimalių atstumų iki kitų prietaisų ir spintelių.
- Visada būkite atsargūs, kai perkeliate prietaisą, nes jis yra sunkus. Visada mūvėkite apsaugines pirštines ir avėkite uždarą avalynę.
- Apsaugokite nupjautus paviršius hermetiku, kad jie nuo drėgmės neišbrinktų.
- Apsaugokite prietaiso apačią nuo garų ir drėgmės.
- Jokiu būdu neįrenkite prietaiso šalia durų ir po langu. Atidarant duris ar langą, jie gali nuversti įkaitusius prikaistuvius nuo prietaiso.

- Jeigu prietaisas įrengiamas virš stalčių, įsitikinkite, kad tarp prietaiso apačios ir apatinio stalčiaus yra pakankamai vietos orui cirkuluoti.
- Prietaiso apačia gali įkaisti. Po prietaisu būtina padėkite pertvarą, pagamintą iš klijuotos faneros, virtuvinės karkasinės medžiagos ar kitų nedegių medžiagų, kad nebūtų galima pasiekti jo apačios.
- Pertvara turėtų visiškai uždengti po kaitlente esančią sritį.

2.2 Elektrinis jungimas



ĮSPĖJIMAS!

Gaisro ir elektros smūgio pavojus.

- Visus elektros sujungimų darbus, turi vykdyti kvalifikuotas elektrikas.
- Prietaisą privaloma įžeminti.
- Prieš atlikdami bet kokią veiksmą, įsitikinkite, kad prietaisas būtų atjungtas nuo maitinimo.
- Įsitikinkite, kad parametrai techninių duomenų plokštelėje atitinka maitinimo tinklo elektros vardinius duomenis.
- Įsitikinkite, kad prietaisas tinkamai įrengtas. Dėl netinkamai prijungto arba netinkamo elektros maitinimo laido ar kištuko (jei taikytina) gnybtas gali labai įkaisti.
- Naudokite tinkamą elektros maitinimo laidą.
- Neleiskite elektros maitinimo laidams susipainioti.
- Įsitikinkite, kad įrengta apsauga nuo elektros smūgių.
- Naudokite laido įtempimą mažinantį spaustuką.
- Įsitikinkite, kad maitinimo laidas ar kištukas (jei taikytina) neliestų įkaitusių prietaiso ar prikaistuvių paviršių.
- Nenaudokite daugiakanalių adapterių ir ilginamųjų laidų.
- Būkite atsargūs, kad nesugadintumėte elektros laido arba kištuko (jei taikytina). Jei reikia pakeisti pažeistą elektros laidą, kreipkitės į mūsų įgaliotąjį aptarnavimo centrą arba kvalifikuotą elektriką.
- Dalių su įtampa ir izoliuotų dalių apsauga nuo smūgių turi būti pritvirtinta taip, kad nebūtų galima nuimti be įrankių.

- Elektros kištuką į tinklo lizdą junkkite tik tuomet, kai visiškai pabaigsite įrengimą. Įsitikinkite, kad įrengus prietaisą, elektros laido kištuką būtų lengva pasiekti.
- Jeigu tinklo lizdas atsilaisvinęs, nejunkite kištuko.
- Norėdami išjungti prietaisą, netraukite už maitinimo laido. Visada traukite paėmę už elektros kištuko.
- Naudokite tik tinkamus izoliavimo įtaisus: liniją apsaugančius automatinius jungiklius, saugiklius (įsukami saugikliai turi būti išimami iš jų laikiklio), įžeminimo nuotėkio atjungiamuosius įtaisus ir kontaktorius.
- Elektros instaliacija privalo turėti izoliavimo įtaisą, kuris leidžia atjungti prietaisą nuo maitinimo tinklo ties visais poliais. Tarp izoliavimo įtaiso kontaktų turi būti mažiausiai 3 mm pločio tarpelis.

2.3 Naudojimas



ĮSPĖJIMAS!

Pavojus susižaloti, nudegti arba gauti elektros smūgį.

- Prieš naudodamiesi pirmą kartą pašalinkite visas pakuotes, ženklavimo medžiagas ir apsauginę plėvelę (jeigu yra).
- Šis buitinis prietaisas skirtas naudoti tik vidaus sąlygomis.
- Nebandykite pakeisti šio prietaiso techninių savybių.
- Pasirūpinkite, kad ventiliacinės angos nebūtų užblokuotos.
- Nepalikite įjungto prietaiso be priežiūros.
- Kiekvieną kartą pasinaudoję prietaisu kaitvietę išjunkite.
- Ant kaitviečių nedėkite įrankių ar puodų dangčių. Ant kaitvietės padėti įrankiai ar puodų dangčiai gali įkaisti.
- Nelieskite prietaiso drėgnomis rankomis arba jei prietaisas liečiasi su vandeniu.
- Nenaudokite prietaiso, kaip darbinio paviršiaus ar daiktams laikyti.
- Pastebėję prietaiso korpuse įtrūkimą, nedelsiant atjunkite prietaisą nuo elektros maitinimo tinklo. Tai būtina siekiant išvengti elektros smūgio pavojaus.
- Maistą dedant į įkaitintą aliejų, šis gali aptaškyti.



ISPĖJIMAS!

Gaisro ir sprogmimo pavojus

- Kaitinant riebalus arba aliejų gali kilti lengvai užsiliepsnojančių garų. Ruošdami maistą saugokite riebalus ir aliejų nuo atviros liepsnos ar įkaitusių daiktų.
- Įkaitusio aliejaus išskiriami garai gali sukelti sprogmimą.
- Įkaitintas naudotas aliejus su maisto likučiais gali užsidegti esant žemesnei temperatūrai, nei pirmą kartą naudojamas aliejus.
- Šalia prietaiso, į prietaisą arba ant jo nedėkite degių medžiagų arba degiomis medžiagomis sudrėkintų daiktų.



ISPĖJIMAS!

Pavojus sugadinti prietaisą.

- Nestatykite įkaitusių prikaistuvų ant valdymo skydelio.
- Nedėkite karšto prikaistuvo dangčio ant kaitlentės stiklinio paviršiaus.
- Nepalikite tuščio prikaistuvo ant įkaitintos kaitvietės.
- Būkite atsargūs ir ant prietaiso nenumeskite indų ar kitų daiktų. Galite pažeisti paviršių.
- Nejunkite kaitviečių be prikaistuvų arba su tuščiais prikaistuviais
- Nedėkite ant prietaiso aliuminio folijos.
- Ketaus ir aliuminio prikaistuviai arba prikaistuviai pažeistu dugnu gali subraižyti paviršių. Jei tokį prikaistuvį norite perkelti, nestumkite jo, o pakelkite.
- Šis prietaisas yra skirtas tik maistui gaminti. Prietaisą naudokite tik pagal paskirtį, pavyzdžiui, nenaudokite prietaiso patalpoms šildyti.

2.4 Priežiūra ir valymas

- Reguliariai valykite prietaisą, kad apsaugotumėte paviršių nuo nusidėvėjimo.

3. ĮRENGIMAS



ISPĖJIMAS!

Žr. saugos skyrius.

- Prieš pradėdami valyti, išjunkite prietaisą ir leiskite jam atvėsti
- Prietaisui valyti nenaudokite garų ir nepurškite vandeniu.
- Valykite prietaisą drėgna, minkšta šluoste. Naudokite tik neutralius ploviklius. Nenaudokite šveičiamųjų produktų, šveitimo kempinių, tirpiklių arba metalinių grandyklų.

2.5 Paslauga

- Dėl prietaiso remonto kreipkitės į įgaliotąjį techninės priežiūros centrą. Naudokite tik originalias dalis.
- Šio gaminio viduje esanti (-čios) lemputė (-ės) ir atskirai parduodamos atsarginės lemputės: Šios lemputės turi atlaikyti ekstremalias fizines sąlygas buitiniuose prietaisuose, pavyzdžiui, temperatūrą, vibraciją, drėgmę, arba yra skirtos informuoti apie prietaiso veikimo būseną. Jos nėra skirtos naudoti kitoms paskirtims ir netinka patalpoms apšviesti.

2.6 Išmetimas



ISPĖJIMAS!

Pavojus susižeisti arba uždusti.

- Norėdami sužinoti, kaip tinkamai utilizuoti prietaisą, susisiekite su atitinkama savivaldybės įstaiga.
- Ištraukite maitinimo laido kištuką iš maitinimo tinklo lizdo.
- Nupjaukite maitinimo laidą arti prietaiso ir pašalinkite jį.

3.1 Prieš įrengiant

Prieš įrengdami kaitlentę, užrašykite žemiau informaciją iš techninių duomenų plokštelės.

Techninių duomenų plokštelę rasite kaitlentės apačioje.

Serijos numeris.....

3.2 Įmontuojamos kaitlentės

Į baldus įmontuojamos kaitlentės gali būti naudojamos tik po to, kai jos bus įrengtos tinkamame standartus atitinkančiame paviršiuje.

3.3 Sujungimo kabelis

- Kaitlentė tiekama su laidu.
- Norėdami pakeisti pažeistą maitinimo kabelį naudokite: H05V2V2-F, tinkamą 90 °C ar aukštesnei temperatūrai. Kreipkitės į įgaliotą aptarnavimo centrą. Elektros kabelį pakeisti gali tik kvalifikuotas elektrikas.

3.4 Surinkimas

Jeigu kaitlentę įrengsite po gartraukiu, pasirinkite gartraukio įrengimo instrukcijose nurodytu minimaliu atstumu tarp šių prietaisų.

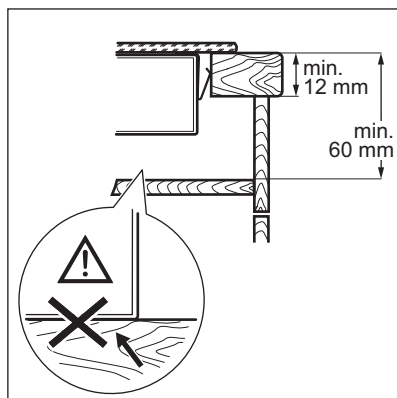
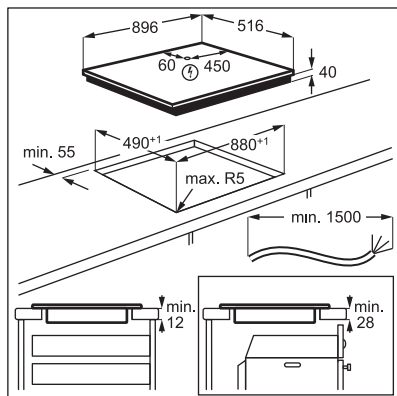
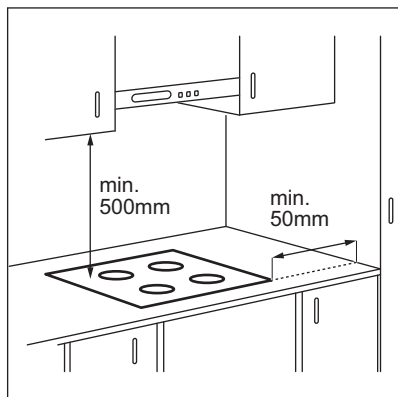

Peržiūrėkite vaizdo įrašą „Kaip įdiegti „AEG“ kaitlentę – integravimas stalviršyje“. Jį surasite įvedę toliau grafike nurodytą pavadinimą.



www.youtube.com/electrolux
www.youtube.com/aeg

How to install your AEG
Radiant Hob - Worktop installation



3.5 Apsauginis įdėklas

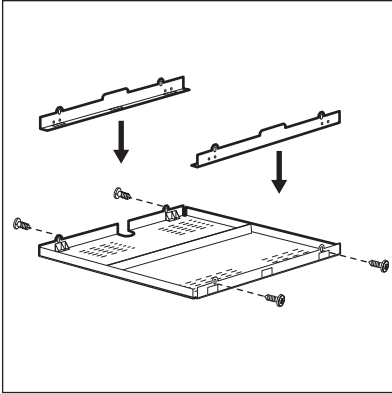

Jeigu naudojate apsauginį įdėklą (papildomai užsakomas priedas), po kaitlente nebūtina įrengti apsauginio paviršiaus. Apsauginis įdėklas tiekiamas ne visose šalyse. Susisiekite su klientų aptarnavimo skyriumi.



Jeigu kaitlente įrengiate virš orkaitės, apsauginio įdėklo naudoti negalite.

4. GAMINIO APRAŠYMAS

4.1 Kaitinimo paviršių planas

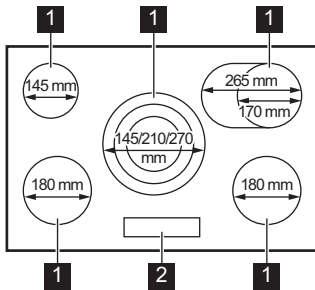





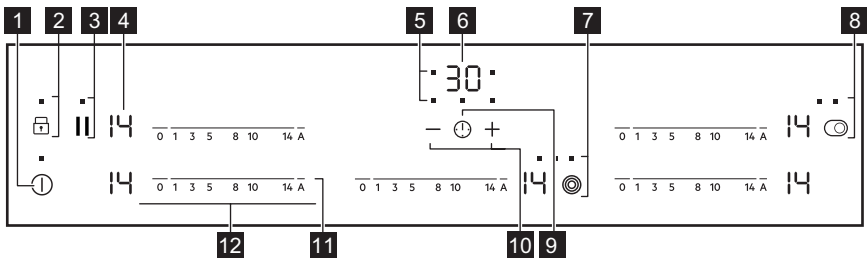

- 1** Kaitvietė
- 2** Valdymo skydelis









4.2 Valdymo skydelio išdėstymas



Prietaisą valdykite jutiklių laukais. Rodiniai, indikatoriai ir garso signalai parodo, kurios funkcijos veikia.

Jutiklio laukas	Funkcija	Pastaba
1 	IJUNGTA / IŠJUNGTA	Kaitlentei įjungti ir išjungti.
2 	Užraktas / Apsaugos nuo vaikų įtaisas	Skirta valdymo skydeliui užrakinti / atrakinti.
3 	STOP+GO	Įjungia ir išjungia funkciją.
4 -	Kaitinimo lygio rodmuo	Rodo kaitinimo lygį.
5 -	Kaitviečių laikmačio indikatoriai	Rodo, kuriai kaitvietai nustatote laiką.
6 -	Laikmačio ekranas	Rodo laiką minutėmis.
7 	-	Įjungia ir išjungia išorinį kaitvietės žiedą.
8 	-	Įjungia ir išjungia išorinį kaitvietės žiedą.
9 	-	Kaitvietės pasirinkimas.
10 + / -	-	Pailgina arba sutrumpina laiką.
11 A	Automatinis įkaitinimas	Įjungia ir išjungia funkciją.
12 -	Valdymo juosta	Nustato kaitinimo lygį.

4.3 Kaitinimo lygių rodiniai

Valdymo skydelis	Aprašas
	Kaitvietė išjungta.
	Kaitvietė veikia.
	Veikia STOP+GO.
	Veikia Automatinis įkaitinimas.
 + skaitmuo	Įvyko veikimo triktis.
	OptiHeat Control (3 lygių karščio indikatorius): gaminamas maistas / palaikoma šiluma / likęs karštis.
	Veikia Užraktas / Apsaugos nuo vaikų įtaisas.
	Veikia Automatinis išsijungimas.

4.4 OptiHeat Control (3 lygių karščio indikatorius)



ĮSPĖJIMAS!

/ / Kol indikatorius šviečia, kyla nusideginimo pavojus, nes atitinkamos kaitvietės dar nespėjo atvėsti.

/ / indikatorius įsijungia, kai kaitvietė įkaista. Jie rodo, kiek yra įkaitusi kiekviena kaitvietė.

Gali įsijungti ir šalimais esančios kaitvietės indikatorius,

- net jei jos nenaudojate,
- jei pastatysite įkaitintą puodą ant šaltos kaitvietės,
- net jei viryklė išjungta.

Indikatorius išsijungia kaitvietai atvėsus.

5. KASDIENIS NAUDOJIMAS



ĮSPĖJIMAS!

Žr. saugos skyrius.

5.1 Įjungimas ir išjungimas

Lieskite 1 sekundę, kad įjungtumėte arba išjungtumėte kaitlentę.

5.2 Automatinis išsijungimas

Ši funkcija automatiškai išjungia kaitlentę, jeigu:

- visos kaitvietės yra išjungtos,
- įjungę kaitlentę, nenustatėte kaitinimo lygio,
- kažką išliejote arba padėjote ką nors (puodą, šluostę ir pan.) ant valdymo skydelio ilgesniam laikui nei 10 sekundžių. Pasigirsta garso signalas ir kaitlentė išsijungia. Nuimkite uždėtą daiktą arba nuvalykite valdymo skydelį.
- neišjungėte kaitvietės arba nepakeitėte kaitinimo lygio. Po tam tikro laiko užsidega ir kaitlentė išsijungia.

Santykis tarp kaitinimo lygio ir laiko, po kurio kaitlentė išsijungia:

Kaitinimo nuostata	Kaitlentė išsijungia po
, 1 - 3	6 valandos
4 - 7	5 valandos
8 - 9	4 valandos

Kaitinimo nuostata	Kaitlentė išsijungia po
10 - 14	1,5 valandos

5.3 Kaitinimo lygis

Norėdami nustati ar pakeisti kaitinimo lygį:

Palieskite valdymui juostą ties tinkamu kaitinimo lygiu arba pirštu lieskite valdymo juostą, kol pasieksite tinkamą kaitinimo lygį.

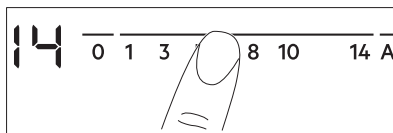

5.4 Išorinių kaitviečių žiedų įjungimas ir išjungimas

Galite pritaikyti kaitinimo paviršių pagal prikaistuvių matmenis.

Naudokite jutiklio lauką:

Norėdami įjungti išorinį kaitvietės žiedą: palieskite jutiklio lauką. Įsijungia indikatorius.

Norėdami įjungti daugiau išorinių kaitvietės žiedų: vėl palieskite tą patį jutiklio lauką. Įsižiebia kitas indikatorius.

Norėdami išjungti išorinį kaitvietės žiedą: lieskite jutiklio lauką, kol indikatorius išsijungs.



Kai įjungiate kaitvietę, bet neįjungiate išorinio kaitvietės žiedo, iš kaitvietės sklindanti šviesa gali uždengti išorinį kaitvietės žiedą. Tai nereiškia, kad išorinis kaitvietės žiedas yra įjungtas. Norėdami pamatyti, ar žiedas yra įjungtas, patikrinkite indikatorius.

5.5 Automatinis įkaitinimas

Aktyvinkite šią funkciją, kad per trumpesnį laiką pasiektumėte norimą kaitinimo lygį. Kai ši funkcija įjungta, kaitvietė pradžioje veikia didžiausiu lygiu, o po to gaminama norimu kaitinimo lygiu.



Kaitvietė turi būti šalta, kad galėtumėte įjungti šią funkciją.

Norėdami įjungti šią funkciją kaitvietei:

palieskite **A**. (Įsijungia **R**). Nedelsdami palieskite norimą kaitinimo lygį. Po 3 sekundžių įsijungia **R**.

Norėdami išjungti šią funkciją: pakeiskite kaitinimo lygį.

5.6 Laikmatis

• Laikmatis

Šią funkciją naudokite vienai maisto gaminimo trukmei nustatyti.

Pirmausiajai nustatykite kaitvietės, o po to – funkcijos kaitinimo lygį.

Norėdami nustatyti kaitvietę: kelis kartus palieskite , kol įsijungs kaitvietės indikatorius.

Norėdami įjungti funkciją: palieskite laikmačio **+** laikui nustatyti (00–99 min.). Kai kaitvietės indikatorius pradeda mirksėti, pradėdama atgalinė laiko atskaita.

Norėdami pamatyti likusį laiką: palieskite  kaitvietei nustatyti. Kaitvietės indikatorius pradeda mirksėti. Ekране rodomas likęs laikas.

Norėdami pakeisti laiką: palieskite  kaitvietei nustatyti. Palieskite **+** arba **–**.

Norėdami išjungti funkciją: palieskite 

kaitvietei nustatyti ir tada palieskite **–**. Likęs laikas skaičiuojamas iki **00**. Kaitvietės indikatorius išnyksta.



Kai atgalinė atskaita baigiasi, pasigirsta garso signalas ir mirksi **00**. Kaitvietė išsijungia.

Norėdami išjungti garsą: palieskite 

• CountUp Timer

Galite naudoti šią funkciją, jeigu norite sužinoti, kiek laiko kaitvietė veikia.

Norėdami nustatyti kaitvietę: kelis kartus palieskite , kol įsijungs kaitvietės indikatorius.

Norėdami įjungti funkciją: palieskite laikmačio **–**. **UP** rodoma. Kai kaitvietės indikatorius pradeda mirksėti, pradėdama atgalinė laiko atskaita. Ekране tai rodoma **UP**, tai skaičiuojamas laikas (minutėmis).

Norėdami pamatyti, kiek laiko veikia

kaitvietė: palieskite  kaitvietei nustatyti. Kaitvietės indikatorius pradeda mirksėti. Ekране rodoma, kiek laiko veikia kaitvietė.

Norėdami išjungti funkciją: palieskite  ir tuomet palieskite **–** arba **+**. Kaitvietės indikatorius išnyksta.

• Laikmatis

Galite naudoti šią funkciją, kai kaitlentė yra įjungta ir kaitvietės neveikia. Kaitinimo lygio ekране rodoma **U**.

Norėdami įjungti funkciją: palieskite laikmačio **–** ir **+** arba  laikui nustatyti. Kai laikas baigiasi, pasigirsta garso signalas ir mirksi **00**.

Norėdami išjungti garsą: palieskite 



Ši funkcija neturi poveikio kaitviečių veikimui.

5.7 STOP+GO

Funkcija nustato visas veikiančias kaitvietes į žemiausią kaitinimo lygį.

Veikiant funkcijai kaitinimo lygio keisti negalima.

Funkcija neišjungia laikmačio funkcijų.



Norėdami įjungti funkciją: palieskite   užsideda.

Norėdami išjungti funkciją: palieskite  . Įsijungia ankstesnis kaitinimo lygis.

5.8 Užraktas

Galite užrakinti valdymo skydelį, kai kaitvietės veikia. Taip galima išvengti atsitiktinio kaitinimo lygio pakeitimo.

Pirmiausia nustatykite kaitinimo lygį.





Norėdami įjungti funkciją: palieskite   užsideda 4 sekundėms. Laikmatis lieka įjungtas.





Norėdami išjungti funkciją: palieskite  . Įsijungia ankstesnis kaitinimo lygis.





 Išjungus kaitlentę, išjungiama ir ši funkcija.

5.9 Apsaugos nuo vaikų įtaisas





Ši funkcija apsaugo, kad kaitlentė nepradėtų veikti atsitiktinai.



Norėdami įjungti funkciją: įjunkite kaitlentę naudodami  . Jokio kaitinimo lygio nenustatykite. Palieskite ir 4 sekundes palaikykite   įsijungia. Išjunkite kaitlentę su .

Norėdami išjungti funkciją: įjunkite kaitlentę naudodami  . Jokio kaitinimo lygio nenustatykite. Palieskite ir 4 sekundes palaikykite   įsijungia. Išjunkite kaitlentę su .

Norėdami nepaisyti funkcijos tik vienam maisto gaminimui: įjunkite kaitlentę, naudodami   įsijungia. Palieskite ir 4 sekundes palaikykite  . **Per 10 sekundžių nustatykite kaitinimo lygį.** Kaitlentė galima naudoti. Kai išjungiate kaitlentę su , funkcija vėl veikia.

5.10 OffSound Control (Garso signalų išjungimas ir įjungimas)

Išjunkite kaitlentę. Palieskite ir 3 sekundes palaikykite  . Ekranas įsijungia ir išsijungia. Palieskite ir 3 sekundes palaikykite   arba  rodoma. Palieskite laikmačio , kad pasirinktume vieną iš šių:

-  – garso signalai išjungti;
-  – garso signalai įjungti.

Norėdami patvirtinti pasirinkimą, palaukite, kol kaitlentė automatiškai išsijungs.

Kai funkcija yra nustatyta ties , garso signalai girdimi tik tuo atveju, kai:

- paliečiate; 
- Laikmatis išsijungia;
- Laikmatis išsijungia;
- ką nors padedate ant valdymo skydelio.

5.11 Galios valdymas

Jei aktyvios kelios kaitvietės ir vartojama galia viršija energijos šaltinio galimybes, ši funkcija paskirsto galią tarp visų kaitviečių. Kaitlentėje įdiegta kaitinimo kontrolė, skirta apsaugoti namų elektros instaliaciją ir saugiklius.

- Kaitvietės grupuojamos pagal vietą ir kaitlentės fazių skaičių. Kiekviena fazė turi didžiausią leistiną elektros apkrovą (3700 W). Vienos fazės kaitlentei pasiekus turimos galios ribą, kaitviečių galia automatiškai sumažinama.
- Paskutinės pasirinktos kaitvietės kaitros nustatymas visuomet tampa prioritetiniu. Likusi galia paskirstoma tarp anksčiau pasirinktų kaitviečių pasirinkimui priešinga tvarka.
- Sumažintos galios kaitviečių kaitros nustatymas pasikeis iš pirminio į sumažintą kaitros lygį.
- Palaukite kol ekranas nustos mirksėti arba sumažinkite paskutinės pasirinktos kaitvietės kaitros nustatymą. Kaitvietės ir toliau veiks, tačiau mažesniu kaitros lygiu. Jei reikia, pakeiskite kaitviečių kaitros lygį rankiniu būdu.

Paveikslėlyje pavaizduotos galimos kombinacijos, leidžiančios galią paskirstyti kaitvietėms.

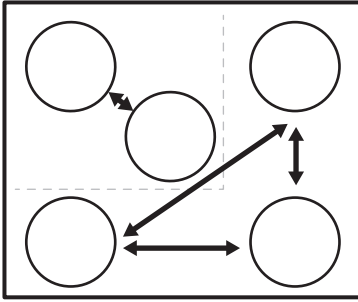

6. PATARIMAI



ISPĖJIMAS!

Žr. saugos skyrius.

6.1 Indai

- Indo dugnas turi būti kuo storesnis ir kuo lygesnis.
- Ant kaitlentės dėkite tik švaraus ir sauso dugno indus.
- Nestumdykite ir netrinkite indų ant keramikos stiklo, nes galite jį subraižyti.



Emale dengto plieno, aliuminio arba vario dugno indai gali pakeisti keramikos stiklo paviršiaus spalvą.

6.2 Ūko Timer (Eco laikmatis)

Energijos taupymo tikslais kaitvietės kaitinimo elementas automatiškai išsijungia anksčiau, nei pasigirsta atgalinės laiko atskaitos garso signalas. Veikimo trukmė priklauso nuo kaitinimo lygio ir maisto gaminimo trukmės.

6.3 Maisto gaminimo pavyzdžiai



Lentelėje pateikti duomenys yra tik orientaciniai.

Kaitros parink-tis	Naudojama:	Laikas (min.)	Patarimai
☐ - 1	Išsaugoti maistą šiltą.	pagal po-reikį	Uždenkite prikaistuvį.
1 - 3	Tinka padažui „Hollandaise“, tirpinti sviestą, šokoladą ar želė.	5 - 25	Reguliariai pamaišykite.
1 - 3	Tirštinti: puriems omletams, keptiems kiaušiniams.	10 - 40	Ruoškite uždenę dangčiu.
3 - 5	Tinka virti ryžius ir gaminti pieniškus patiekalus, taip pat šildyti pagamintus patiekalus.	25 - 50	Verdant ryžius, vandens turi būti bent dvigubai daugiau nei ryžių; gamindami pieniškus patiekalus, juos įpusėjus procesui pamaišykite.
5 - 7	Garuose ruošti daržoves, žuvį, mėsą.	20 - 45	Įpilkite pora valgomųjų šaukštų skysčio.
7 - 9	Garuose ruošti bulves.	20 - 60	Gamindami 750 g bulvių, naudokite daugiausia ¼ l vandens.

Kaitros parink-tis	Naudojama:	Laikas (min.)	Patarimai
7 - 9	Ruošti didesnį maisto, troškino ar sriubos kiekį.	60 - 150	Iki 3 litrų skysčio ir ingredientai.
9 - 12	Švelniai kepinai: eskalopus, veršienos muštinius, kotletus, pyragėlius su jėdu, dešreles, kepenėles, miltų, sviesto ir pieno mišinius, kiaušinius, blynus, spurgas.	pagal poreikį	Laikui įpusėjus apverskite.
12 - 13	Stipriai kepinai: bulvinius blynus, nugarinės ar kitus kepsnius.	5 - 15	Laikui įpusėjus apverskite.
14	Užvirinti vandenį, išvirti makaronus, kepinai mėšą (guliašui, troškiniui), gruzdinti bulvytes.		

7. PRIEŽIŪRA IR VALYMAS



ISPĖJIMAS!

Žr. saugos skyrius.

7.1 Bendra informacija

- Kiekvieną kartą pasinaudoję virykle išvalykite ją.
- Visada naudokite prikaistuvius švariais dugnais.
- Įbrėžimai ar tamsios dėmės ant paviršiaus neturi įtakos viryklės veikimui.
- Naudokite specialias viryklei valyti tinkamas priemones.
- Naudokite specialiai stiklui valyti skirtą grandiklį.

7.2 Kaitlentės valymas

- **Nuvalykite nedelsdami:** išsilydžiusį plastiką, plastmasinę plėvelę, cukrų ir

maistą su cukrumi, nes kitaip nešvarumai gali pakenkti kaitlentei. Būkite atsargūs, kad išvengtumėte nudegimų. Naudokite specialią grandyklę, kurią prie stiklo paviršiaus pridėkite smailiu kampu ir stumkite ašmenis paviršiumi.

- **Kaitlentei pakankamai ataušus pašalinkite:** kalkių nuosėdas, vandens dėmes, riebalų dėmes, metalo spalvos dėmes. Kaitlentę valykite drėgnu skudurėliu ir nešveičiamąja valymo priemone. Nuvalę kaitlentę, ją nusauskite minkštu audiniu.
- **Pašalinkite blizgančias metalo atspalvio dėmes:** naudokite vandens ir acto tirpalą ir valykite stiklo paviršių šluoste.

8. TRIKČIŲ ŠALINIMAS









ISPĖJIMAS!

Žr. saugos skyrius.

8.1 Ką daryti, jeigu...

Triktis	Galima priežastis	Veiksmai
Kaitlentės nepavyksta įjungti arba valdyti.	Kaitlentė neprijungta arba netinkamai prijungta prie elektros tinklo.	Patikrinkite, ar viryklė tinkamai prijungta prie elektros tinklo.

Triktis	Galima priežastis	Veiksmai
	Perdegė saugiklis.	Patikrinkite, ar veikimas sutriko dėl saugiklio. Jeigu saugiklis pakartotinai perdega, kreipkitės į kvalifikuotą elektriką.
	10 sek. nepasirinkote kaitinimo lygio.	Dar kartą įjunkite kaitlentę ir 10 sek. laikotarpyje pasirinkite kaitinimo lygį.
	Vienu metu palietėte 2 arba daugiau mygtukų.	Vienu metu paspauskite tik vieną jutiklinį mygtuką.
	Veikia STOP+GO.	Žr. skyrių „Kasdienis naudojimas“.
	Ant valdymo skydelio yra ištekėjusio skysčio arba riebalų.	Nuvalykite valdymo skydelį.
Suveikia garsinis signalas ir kaitlentė išsijungia. Garsinis signalas suveikia tuomet, kai kaitlentė išsijungia.	Ant vienos ar kelių kaitviečių padėtas kažkoks objektas.	Nuimkite objektą nuo kaitviečių.
Kaitlentė išsijungia.	Kažką uždėjote ant jutiklinio skydelio  .	Nuimkite uždėtą objektą nuo kaitviečių.
Likutinės kaitros indikatorius neįsijungia.	Kaitvietė neįkaito, nes veikė per trumpai, arba sugedo jutiklis.	Jei kaitvietė įjungta jau pakankamai ilgą laiką ir neįkaista, kreipkitės į įgaliotąjį aptarnavimo centrą.
Automatinis įkaitinimas neveikia.	Kaitvietė karšta.	Palaukite, kol kaitvietė atvės.
	Nustatytas didžiausias kaitros lygis.	Didžiausias kaitros lygis atitinka šią funkciją.
Neįsijungia išorinis kaitvietės žiedas.		Pirmiausiai keisdami kaitinimo lygį įjunkite vidinį žiedą.
 Kelių zonų kaitvietėje pastebimos nekaitinančios sritys.	Kelių zonų kaitvietėje gali būti neveikiančios sritys.	
Vienas kaitros lygio nustatymas keičia kitą.	Veikia Galios valdymas.	Žr. skyrių „Kasdienis naudojimas“.
Kaitvietės įkaito.	Padėtas pernelyg didelis indas arba padėtas indas yra per arti valdymo skydelio.	Jeigu galite, didesnius indus dėkite ant galinių kaitviečių.
Liečiant mygtukus nesigirdi garsinių signalų.	Garsas yra išjungtas.	Įjunkite garso signalus. Žr. skyrių „Kasdienis naudojimas“.
Įsijungia  .	Veikia Apsaugos nuo vaikų įtaisas arba Užraktas.	Žr. skyrių „Kasdienis naudojimas“.
 ir pamatysite skaičių.	Kaitlentės programos klaida.	Išjunkite kaitlentę ir vėl ją įjunkite praėjus 30 sek. Jei  vėl įsijungia, atjunkite kaitlentę nuo maitinimo tinklo. Praėjus 30 sek. vėl prijunkite kaitlentę. Jei problema pašalinti nepavyktų, kreipkitės į įgaliotąjį aptarnavimo centrą.

Triktis	Galima priežastis	Veiksmai
Išgirsite nuolatinį garsinį signalą.	Neteisingas elektroninės sistemos sujungimas.	Atjunkite kaitlentę nuo elektros tinklo. Pasirūpinkite, kad sistemą patikrintų profesionalus elektrikas.
Isijungia  .	Trūksta antros maitinimo fazės.	Patikrinkite, ar kaitlentė tinkamai prijungta prie elektros tinklo. Išimkite saugiklį, palaukite vieną minutę ir vėl jį įdėkite.

8.2 Jei tinkamo sprendimo nerandate...

Jeigu patiems problemos pašalinti nepavyksta, kreipkitės į prekybos atstovą arba įgaliotąjį techninės priežiūros centrą. Nurodykite vardinėje lentelėje pateiktus duomenis. Taip pat nurodykite trijų skaičių kodą, kurį rasite stiklo keramikos paviršiaus kampe, ir suveikusį klaidos pranešimą.

Pasirūpinkite, kad kaitlentę naudotumėte tinkamai. Jei prietaiso techninės priežiūros ar remonto darbus atliks ne įgaliotas techninės priežiūros atstovas, papildomi darbai bus mokami, net ir garantinio aptarnavimo laikotarpiu. Informacija apie garantinį laikotarpį ir įgaliotuosius techninės priežiūros centrus pateikta garantinėje knygelėje.

9. TECHNINIAI DUOMENYS

9.1 Vardinė lentelė

Modelis HK955070XB
Tipas 60 HCD AA AO

Serijos nr.
AEG

PNC 949 595 020 04
220–240 V 50–60 Hz
Pagaminta: Vokietija
7.9 kW



9.2 Kaitvietės techniniai duomenys

Kaitvietė	Nominali galia (didžiausios kaitros nustatymas) [W]	Kaitvietės skersmuo (mm)
Kairysis priekinis	1800	180
Kairysis galinis	1200	145
Vidurinis priekinis	1050 / 1950 / 2700	145 / 210 / 270
Dešinysis priekinis	1800	180
Dešinysis galinis	1400 / 2200	170 / 265

Norėdami pasiekti optimalių maisto gamavimo rezultatų, naudokite prikaistuvius, kurių

skersmuo ne didesnis nei kaitvietės skersmuo.

10. ENERGIJOS EFEKTYVUMAS

10.1 Informacija apie gaminį*

Modelio identifikatorius	HK955070XB	
Kaitlentės tipas	Integruojama viryklė	
Kaitviečių skaičius	5	
Kaitinimo technologija	Šildytuvas	
Apskritų kaitviečių skersmuo (Ø)	Kairysis priekinis	18,0 cm
	Kairysis galinis	14,5 cm
	Vidurinis priekinis	27,0 cm
	Dešinysis priekinis	18,0 cm
Neapskritų kaitviečių ilgis (I) ir plotis (P)	Dešinysis galinis	I 26,5 cm P 17,0 cm
Kaitvietės energijos sąnaudos (EC electric cooking)	Kairysis priekinis	191,6 Wh/kg
	Kairysis galinis	188,0 Wh/kg
	Vidurinis priekinis	184,8 Wh/kg
	Dešinysis priekinis	191,6 Wh/kg
	Dešinysis galinis	191,6 Wh/kg
Kaitlentės energijos sąnaudos (EC electric hob)	189,5 Wh/kg	

* Europos Sąjungai pagal ES reglamentą 66/2014. Baltarusijai pagal STB 2477-2017, A priedą. Ukrainai pagal 742/2019.

EN 60350-2 – buitiniai elektriniai virimo ir kepimo prietaisai. 2 dalis. Kaitlentės. Eksploatacinių charakteristikų matavimo metodai.

10.2 Energijos taupymas

Jeigu laikysitės toliau pateiktų patarimų, kasdien gamindami galėsite sutaupyti energijos.

- Kai šildote vandenį, naudokite jo tik tiek, kiek reikia.

- Jeigu įmanoma, prikaistuvius uždenkite dangčiais.
- Uždėkite prikaistuvį, prieš įjungdami kaitvietę.
- Prikaistuvio dugnas turi būti tokio paties skersmens kaip ir kaitvietė.
- Mažesnius prikaistuvius dėkite ant mažesnių kaitviečių.
- Uždėkite prikaistuvį tiesiai ant kaitvietės vidurio.
- Maistui pašildyti arba išlydyti naudokite likusį karštį.

11. APLINKOS APSAUGA

Atiduokite perdirbti medžiagas, pažymėtas šiuo ženklu . Išmeskite pakuotę į atitinkamą atliekų surinkimo konteinerį, kad ji būtų perdirbta. Padėkite saugoti aplinką bei žmonių sveikatą ir surinkti bei perdirbti elektros ir elektronikos prietaisų atliekas.

Neišmeskite šiuo ženklu  pažymėtų

prietaisų kartu su kitomis buitinėmis atliekomis. Atiduokite šį gaminį į vietos atliekų surinkimo punktą arba susisiekite su vietnos savivaldybe dėl papildomos informacijos.

Z MYŚLĄ O DOSKONAŁYCH EFEKTACH

Dziękujemy za wybór produktu AEG. Zaprojektowaliśmy go z myślą o wieloletniej bezawaryjnej pracy i wyposażyliśmy w innowacyjne rozwiązania techniczne ułatwiające życie – nie wszystkie z nich można znaleźć w zwykłych urządzeniach. Prosimy o poświęcenie kilku minut na zapoznanie się z niniejszą instrukcją, aby jak najlepiej wykorzystać możliwości urządzenia.

Przejdź na naszą witrynę internetową:



Wskazówki dotyczące użytkowania, broszury, pomoc w rozwiązywaniu problemów oraz informacje dotyczące serwisu i napraw:

www.aeg.com/support



Zarejestruj produkt, aby korzystać z lepszej obsługi serwisowej:

www.registeraeg.com



Kup akcesoria, materiały eksploatacyjne i oryginalne części zamienne do swojego urządzenia:

www.aeg.com/shop

OBSŁUGA KLIENTA I SERWIS

Należy zawsze używać oryginalnych części zamiennych.

Przed kontaktem z autoryzowanym centrum serwisowym należy przygotować poniższe dane: Model, numer produktu, numer seryjny.

Informacje można znaleźć na tabliczce znamionowej.

 Ostrzeżenie/przestroga — informacje dotyczące bezpieczeństwa

 Ogólne informacje i wskazówki

 Informacje dotyczące środowiska naturalnego

Producent zastrzega sobie możliwość wprowadzenia zmian bez wcześniejszego powiadomienia.

SPIS TREŚCI

1. INFORMACJE DOTYCZĄCE BEZPIECZEŃSTWA.....	173
2. WSKAZÓWKI DOTYCZĄCE BEZPIECZEŃSTWA.....	175
3. INSTALACJA.....	177
4. OPIS URZĄDZENIA.....	179
5. CODZIENNE UŻYTKOWANIE.....	181
6. WSKAZÓWKI I PORADY.....	184
7. KONSERWACJA I CZYSZCZENIE.....	185
8. ROZWIĄZANIE PROBLEMÓW.....	185
9. DANE TECHNICZNE.....	187
10. EFEKTYWNOŚĆ ENERGETYCZNA.....	188
11. OCHRONA ŚRODOWISKA.....	189

1. ⚠ INFORMACJE DOTYCZĄCE BEZPIECZEŃSTWA

Przed przystąpieniem do instalacji i rozpoczęciem eksploatacji urządzenia należy uważnie zapoznać się z dołączoną instrukcją obsługi. Producent nie odpowiada za obrażenia ciała ani szkody spowodowane nieprawidłową instalacją lub eksploatacją urządzenia. Należy zachować instrukcję obsługi w bezpiecznym i łatwo dostępnym miejscu w celu wykorzystania w przyszłości.

1.1 Bezpieczeństwo dzieci i osób o ograniczonych zdolnościach ruchowych

- Urządzenie mogą obsługiwać dzieci po ukończeniu 8. roku życia oraz osoby o ograniczonych zdolnościach fizycznych, sensorycznych lub umysłowych bądź nieposiadające odpowiedniej wiedzy i doświadczenia, jeśli będą one nadzorowane lub zostaną poinstruowane w zakresie bezpiecznego korzystania z tego urządzenia i będą świadome związanych z tym zagrożeń. Dzieci w wieku poniżej 8 lat i osoby o znacznym stopniu niepełnosprawności nie powinny zbliżać się urządzenia, jeśli nie znajdują się pod stałym nadzorem.
- Dzieci należy pilnować, aby nie bawiły się urządzeniem.
- Przechowywać opakowanie w miejscu niedostępnym dla dzieci lub pozbyć się go w odpowiedni sposób.
- **OSTRZEŻENIE:** Nie pozwalać dzieciom i zwierzętom zbliżać się do pracującego lub stygnącego urządzenia. Podczas pracy urządzenia niektóre jego elementy mocno się nagrzewają.
- Jeśli urządzenie wyposażono w blokadę uruchomienia, zaleca się jej włączenie.
- Dzieci nie powinny zajmować się czyszczeniem ani konserwacją urządzenia bez odpowiedniego nadzoru.

1.2 Ogólne zasady bezpieczeństwa

- **OSTRZEŻENIE:** Podczas działania urządzenia jego nieosłonięte elementy nagrzewają się do wysokiej

temperatury. Należy zachować ostrożność, aby nie dotknąć elementów grzejnych.

- **OSTRZEŻENIE:** Pozostawienie bez nadzoru potraw zawierających tłuszcz lub olej na włączonej płycie grzejnej może być przyczyną pożaru.
- **NIE** gasić pożaru wodą – należy wyłączyć urządzenie, a następnie przykryć płomień pokrywą lub kocem gaśniczym.
- **OSTRZEŻENIE:** Urządzenia nie wolno zasilać przez zewnętrzny wyłącznik, np. programator czasowy, ani ze źródła zasilania często wyłączanego przez zakład energetyczny.
- **PRZESTROGA:** Gotowanie powinno odbywać się pod nadzorem. Należy zapewnić stały nadzór nad krótkim gotowaniem.
- **OSTRZEŻENIE:** Zagrożenie pożarem: Nie przechowywać przedmiotów na powierzchni gotowania.
- Na powierzchni płyty grzejnej nie wolno kłaść przedmiotów metalowych, jak sztućce lub pokrywki do garnków, ponieważ mogą one bardzo się rozgrzać.
- Nie uruchamiać urządzenia przed zainstalowaniem go w zabudowie.
- Do czyszczenia urządzenia nie wolno używać sprzętów czyszczących parą.
- Jeśli na powierzchni szkła ceramicznego / powierzchni szklanej pojawią się pęknięcia, należy wyłączyć urządzenie i wyjąć wtyczkę zasilającą z gniazda. Jeśli urządzenie podłączono bezpośrednio do skrzynki przyłączonej, należy wyłączyć bezpiecznik, aby odłączyć zasilanie urządzenia. W obu przypadkach należy skontaktować się z autoryzowanym centrum serwisowym.
- Jeśli przewód zasilający uległ uszkodzeniu, należy zlecić jego wymianę producentowi urządzenia, autoryzowanemu centrum serwisowemu lub też innej kompetentnej osobie, aby uniknąć niebezpieczeństwa.
- **OSTRZEŻENIE:** Używać wyłącznie osłon do płyty grzejnej wyprodukowanych przez producenta urządzenia lub

określonych w instrukcji przez producenta urządzenia jako odpowiednich, lub dostarczonych z urządzeniem. Użycie nieodpowiednich osłon może skutkować wypadkiem.

2. WSKAZÓWKI DOTYCZĄCE BEZPIECZEŃSTWA

2.1 Instalacja



OSTRZEŻENIE!

Urządzenie może zainstalować i podłączyć wyłącznie wykwalifikowana osoba.



OSTRZEŻENIE!

Zagrożenie odniesieniem obrażeń lub uszkodzeniem urządzenia.

- Usunąć wszystkie elementy opakowania.
- Nie instalować ani nie używać uszkodzonego urządzenia.
- Należy postępować zgodnie z instrukcją instalacji dołączoną do urządzenia.
- Zachować minimalne odstępów od innych urządzeń i mebli.
- Zachować ostrożność podczas przenoszenia urządzenia, ponieważ jest ono ciężkie. Należy zawsze stosować rękawice ochronne i mieć na stopach pełne obuwie.
- Po przycięciu zabezpieczyć krawędzie blatu przed wilgocią za pomocą odpowiedniego uszczelnacza.
- Zabezpieczyć spód urządzenia przed dostępem pary i wilgoci.
- Nie instalować urządzenia przy drzwiach ani pod oknem. Zapobiegnie to możliwości strącenia gorącego naczynia z urządzenia przy otwieraniu okna lub drzwi.
- Instalując urządzenie nad szufladami, należy zapewnić wystarczająco dużo miejsca między dolną częścią urządzenia a górną szufladą, aby umożliwić prawidłowy obieg powietrza.
- Spód urządzenia może się mocno nagrzewać. Zamontować pod urządzeniem płytę oddzielającą wykonaną ze sklejk, kuchennej płyty meblowej lub innego niepalnego materiału,

uniemożliwiająca dostęp do urządzenia od spodu.

- Przegroda powinna całkowicie zakrywać obszar pod płytą grzejną.

2.2 Podłączenie elektryczne



OSTRZEŻENIE!

Zagrożenie pożarem i porażeniem prądem elektrycznym.

- Wszystkie połączenia elektryczne powinny być wykonane przez wykwalifikowanego elektryka.
- Urządzenie musi być uziemione.
- Przed wykonaniem jakiegokolwiek czynności upewnić się, że urządzenie jest odłączone od zasilania.
- Upewnić się, że parametry na tabliczce znamionowej odpowiadają parametrom znamionowym źródła zasilania.
- Upewnić się, że urządzenie jest prawidłowo zainstalowane. Luźny lub niewłaściwy przewód zasilający bądź wtyczka (jeśli dotyczy) może być przyczyną przegrzania się styków.
- Użyć odpowiedniego przewodu zasilającego.
- Nie dopuszczać do splątania się przewodu zasilającego.
- Upewnić się, że zainstalowano zabezpieczenie przed porażeniem prądem.
- Użyć zacisku odciążającego na przewodzie.
- Podczas podłączania urządzenia do gniazda sieciowego upewnić się, że przewód zasilający lub jego wtyczka (jeśli dotyczy) nie będzie dotykać rozgrzanych elementów urządzenia lub naczyń.
- Nie stosować rozgałęźników ani przedłużaczy.
- Należy uważać, aby nie uszkodzić wtyczki (jeśli dotyczy) ani przewodu zasilającego.

Wymianę uszkodzonego przewodu zasilającego należy zlecić autoryzowanemu centrum serwisowemu lub wykwalifikowanemu elektrykowi.

- Zarówno dla elementów znajdujących się pod napięciem, jak i zaizolowanych części, zabezpieczenie przed porażeniem prądem należy zamocować w taki sposób, aby nie można go było odłączyć bez użycia narzędzi.
- Podłączyć wtyczkę do gniazda elektrycznego dopiero po zakończeniu instalacji. Należy zadbać o to, aby po zakończeniu instalacji urządzenia wtyczka przewodu zasilającego była łatwo dostępna.
- Jeśli gniazdo elektryczne jest obluzowane, nie wolno podłączać do niego wtyczki.
- Odłączając urządzenie, nie należy ciągnąć za przewód zasilający. Należy zawsze ciągnąć za wtyczkę sieciową.
- Konieczne jest zastosowanie odpowiednich wyłączników obwodu zasilania: wyłączników automatycznych, bezpieczników topikowych (typu wykręcanego – wyjmowanych z oprawki), wyłączników różnicowoprądowych oraz styczników.
- W instalacji elektrycznej należy zastosować wyłącznik obwodu umożliwiający odłączenie urządzenia od zasilania na wszystkich biegunach. Wyłącznik obwodu musi mieć rozwarcie styków wynoszące minimum 3 mm.

2.3 Sposób używania



OSTRZEŻENIE!

Zagrożenie odniesieniem obrażeń, oparzeniem i porażeniem prądem.

- Przed pierwszym użyciem należy usunąć wszystkie opakowania, etykiety i folię ochronną (jeśli dotyczy).
- Urządzenie jest przeznaczone wyłącznie do użytku domowego (wewnątrz pomieszczeń).
- Nie zmieniać parametrów technicznych urządzenia.
- Upewnić się, że otwory wentylacyjne nie są zatkane.

- Nie pozostawiać urządzenia bez nadzoru podczas pracy.
- Po każdym użyciu wyłączyć pole grzejne.
- Nie kłaść sztućców ani pokrywek naczyń na polach grzejnych. Mogą one się mocno rozgrzać.
- Nie wolno obsługiwać urządzenia mokrymi rękami lub gdy ma ono kontakt z wodą.
- Nie używać urządzenia jako powierzchni roboczej ani miejsca do przechowywania.
- Jeśli powierzchnia urządzenia jest pęknięta, należy natychmiast odłączyć urządzenie od zasilania. Zapobiega to porażeniu prądem elektrycznym.
- Gorący olej może pryskać podczas wkładania do niego żywności.



OSTRZEŻENIE!

Zagrożenie pożarem i wybuchem

- Pod wpływem wysokiej temperatury tłuszcze i olej mogą uwalniać łatwopalne opary. Nie zbliżać płomienia ani rozgrzanych przedmiotów do tłuszczu i oleju podczas gotowania.
- Może dojść do samozapłonu oparów wydzielanych z bardzo gorącego oleju.
- Zużyty olej z resztkami żywności może zapalić się w niższej temperaturze niż świeży olej.
- Nie umieszczać produktów łatwopalnych ani przedmiotów nasączonych łatwopalnymi produktami w pobliżu lub na urządzeniu.



OSTRZEŻENIE!

Zagrożenie uszkodzeniem urządzenia.

- Nie stawiać gorących naczyń na panelu sterowania.
- Nie kłaść gorących pokrywek na szklanej powierzchni płyty grzejnej.
- Nie dopuszczać do wygotowania się potrawy.
- Należy uważać, aby nie dopuścić do upadku urządzenia lub naczyń na urządzenie. Powierzchnia może ulec uszkodzeniu.
- Nie włączać pól grzejnych z pustym naczyniem lub bez naczynia.
- Nie kłaść folii aluminiowej na urządzeniu.

- Naczynia z żeliwa, aluminium lub z uszkodzonym dnem mogą zarysować powierzchnie szklane/ceramiczne. Należy zawsze podnosić te przedmioty, gdy trzeba je przesunąć na powierzchnię gotowania.
- Urządzenie jest przeznaczone wyłącznie zastosowań kuchennych. Urządzenia nie wolno stosować do innych celów, np. do ogrzewania pomieszczenia.

2.4 Konserwacja i czyszczenie

- Aby zapobiec uszkodzeniu powierzchni urządzenia, należy regularnie ją czyścić.
- Przed rozpoczęciem czyszczenia urządzenia należy je wyłączyć i zaczekać, aż ostygnie.
- Urządzenia nie wolno czyścić wodą pod ciśnieniem ani parą wodną.
- Czyścić urządzenie za pomocą wilgotnej szmatki. Stosować wyłącznie obojętne detergenty. Nie używać produktów ściernych, myjek do szorowania, rozpuszczalników ani metalowych przedmiotów.

2.5 Usługi

- Aby naprawić urządzenie, należy skontaktować się z autoryzowanym

centrum serwisowym. Należy stosować wyłącznie oryginalne części zamienne.

- Informacja dotycząca oświetlenia w urządzeniu i elementów oświetleniowych sprzedawanych osobno jako części zamienne: Zastosowane elementy oświetleniowe są przystosowane do pracy w wymagających warunkach fizycznych (temperatura, drgania, wilgotność) w urządzeniach domowych lub są przeznaczone do sygnalizacji stanu działania urządzenia. Nie są one przeznaczone do innych zastosowań i nie nadają się do oświetlania pomieszczeń domowych.

2.6 Utylizacja



OSTRZEŻENIE!

Zagrożenie odniesieniem obrażeń lub uduszeniem.

- Aby uzyskać informacje dotyczące prawidłowej utylizacji produktu, należy skontaktować się z lokalnymi władzami.
- Odłączyć urządzenie od źródła zasilania.
- Odciąć przewód zasilający blisko urządzenia i oddać do utylizacji.

3. INSTALACJA



OSTRZEŻENIE!

Patrz rozdział dotyczący bezpieczeństwa.

3.1 Przed instalacją

Przed przystąpieniem do instalacji płyty grzejnej należy zapisać poniższe informacje umieszczone na tabliczce znamionowej. Tabliczka znamionowa znajduje się w dolnej części płyty grzejnej.

Numer seryjny

3.2 Płyty grzejne do zabudowy

Płyt grzejnych do zabudowy wolno używać dopiero po ich zamontowaniu w odpowiednich szafkach lub blatach

roboczych spełniających wymogi stosownych norm.

3.3 Przewód zasilający

- Płyta grzejna jest wyposażona w przewód zasilający.
- W celu wymiany uszkodzonego przewodu należy użyć przewodu zasilającego następującego typu: H05V2V2-F które wytrzyma temperaturę co najmniej 90°C. Skontaktować się z autoryzowanym centrum serwisowym. Przewód zasilający może wymienić wyłącznie wykwalifikowany elektryk.

3.4 Montaż

W przypadku montażu płyty grzejnej pod okapem należy zapoznać się z informacjami

na temat minimalnej odległości między urządzeniami zawartymi w instrukcji instalacji okapu.

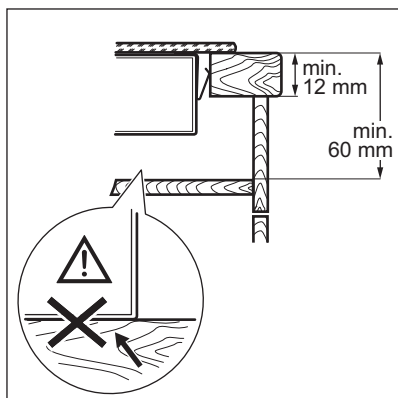
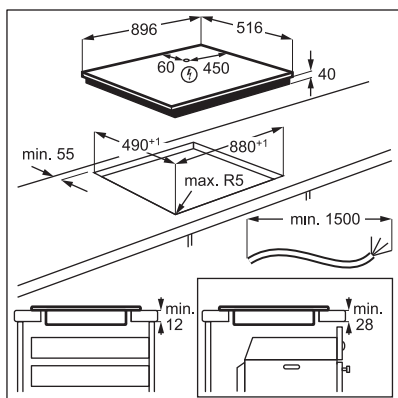
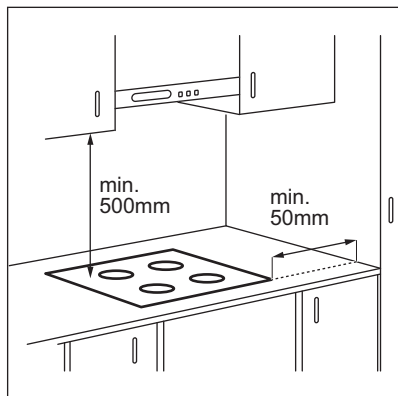

Znajdź film instruktażowy „Instalacja płyty grzejnej AEG promiennikowej – instalacja na blacie roboczym”, wpisując pełną nazwę pokazaną na poniższym rysunku.



3.5 Obudowa ochronna

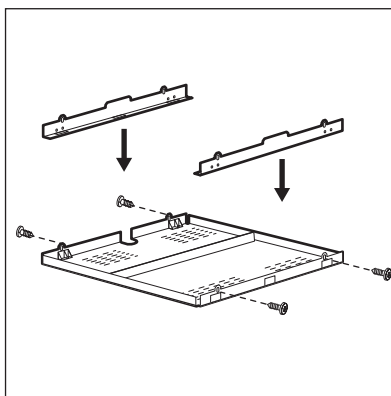

Po zamontowaniu kasety ochronnej (wyposażenie dodatkowe) nie ma konieczności montażu przegrody zabezpieczającej bezpośrednio pod płytą grzejną. Akcesoria ochronne mogą być niedostępne w niektórych krajach. Skontaktować się z serwisem.

i Jeśli płytę grzejną zamontowano nad piekarnikiem nie można stosować kasety ochronnej.

4. OPIS URZĄDZENIA

4.1 Układ powierzchni gotowania

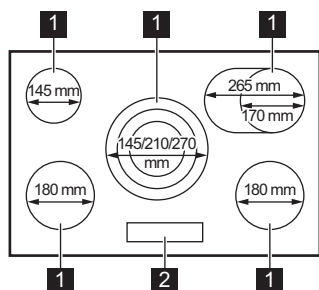

- 1** Pole grzejne
- 2** Panel sterowania

4.2 Układ panelu sterowania

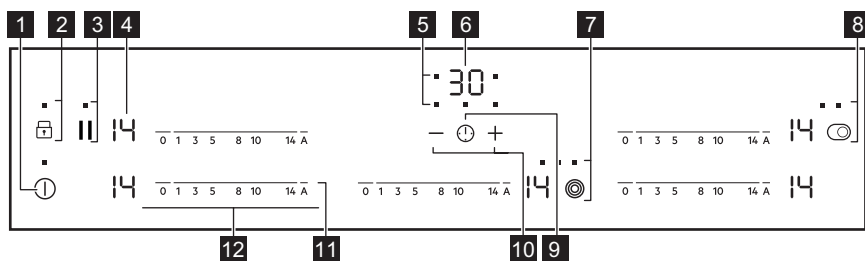

Urządzenie obsługuje się, dotykając pól czujników. Wyświetlacz, wskaźniki i sygnały dźwiękowe informują użytkownika o włączonych funkcjach.

Pole czujnika	Funkcja	Uwagi
1	WŁ./WYŁ.	Włączanie i wyłączanie płyty grzejnej.
2	Blokada / Blokada uruchomienia	Blokowanie/odblokowanie panelu sterowania.
3	STOP+GO	Włączanie i wyłączanie funkcji.
4 -	Wskaźnik mocy grzania	Pokazuje ustawienie mocy grzania.
5 -	Wskaźniki funkcji zegara dla poszczególnych pól grzejnych	Wskażają, dla którego pola ustawiono czas.
6 -	Wyświetlacz zegara	Pokazuje czas w minutach.

	Pole czujnika	Funkcja	Uwagi
7		-	Włączanie i wyłączanie rozszerzenia pola grzejnego.
8		-	Włączanie i wyłączanie rozszerzenia pola grzejnego.
9		-	Wybór pola grzejnego.
10	+ / -	-	Przedłużanie lub skracanie czasu.
11	A	Automatyczne podgrzewanie	Włączanie i wyłączanie funkcji.
12	-	Pasek regulacji	Ustawianie mocy grzania.

4.3 Wskazania ustawień mocy grzania

Wskazanie	Opis
	Pole grzejne jest wyłączone.
-	Pole grzejne jest włączone.
	Działa funkcja STOP+GO.
	Działa funkcja Automatyczne podgrzewanie.
+ cyfra	Nieprawidłowe działanie.
/ /	OptiHeat Control (3-stopniowy wskaźnik ciepła resztkowego): gotowanie / podtrzymanie temperatury / ciepło resztkowe.
	Działa funkcja Blokada / Blokada uruchomienia.
	Działa funkcja Samoczynne wyłączenie.

4.4 OptiHeat Control (3-stopniowy wskaźnik ciepła resztkowego)



OSTRZEŻENIE!

/ / Gdy świeci się wskaźnik, występuje zagrożenie poparzeniem ciepłem resztkowym.

Wskaźniki / / pojawia się, gdy pole grzejne jest gorące. Pokazują one ciepło resztkowe aktualnie używanych pól grzejnych.

Może również pojawić się wskaźnik:

- dla sąsiadujących pól grzejnych, nawet jeśli nie są używane,
- gdy gorące naczynie zostanie umieszczone na zimnym polu grzejnym,
- gdy płyta grzejna jest wyłączona, ale pole grzejne jest nadal gorące.

Wskaźnik zniknie po ostygnięciu pola grzejnego.

5. CODZIENNE UŻYTKOWANIE



OSTRZEŻENIE!

Patrz rozdział dotyczący bezpieczeństwa.

5.1 Włączanie i wyłączanie

Dotknąć  na 1 sekundę, aby włączyć lub wyłączyć płytę grzejną.

5.2 Samoczynne wyłączenie

Funkcja ta powoduje samoczynne wyłączenie płyty grzejnej, gdy:

- wszystkie pola grzejne są wyłączone,
- po włączeniu płyty grzejnej nie zostanie ustawiona moc grzania,
- panel sterowania został zalany lub od ponad 10 sekund znajduje się na nim przedmiot (garnek, ściereczka itp). Rozlega się sygnał dźwiękowy i urządzenie wyłącza się. Należy usunąć przedmiot lub wyczyścić panel sterowania.
- nie wyłączono pola grzejnego lub nie zmieniono mocy grzania. Po pewnym czasie wyświetla się  i urządzenie wyłącza się.

Zależność między ustawieniem mocy grzania a czasem, po jakim wyłącza się płyta grzejna:

Ustawienie mocy grzania	Płyta grzejna wyłącza się po
 1 - 3	6 godz.
4 - 7	5 godz.
8 - 9	4 godz.
10 - 14	1,5 godz.

5.3 Ustawianie mocy grzania

Aby wybrać lub zmienić ustawienie mocy grzania:

Dotknąć paska regulacji w miejscu odpowiadającym wybranej mocy grzania lub przesunąć palec wzdłuż paska regulacji w

miejsce odpowiadające wybranej mocy grzania.

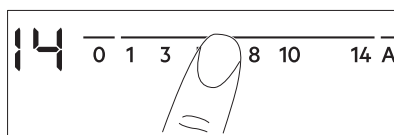

5.4 Włączanie i wyłączanie rozszerzeń pól grzejnych

Wielkość pola grzejnego można dopasować do rozmiaru naczynia.

Użyć pola czujnika:  

Włączanie rozszerzenia pola grzejnego: dotknąć pola czujnika. Zaświeci się wskaźnik.

Włączanie kolejnych rozszerzeń pola grzejnego: dotknąć ponownie tego samego pola czujnika. Zaświeci się odpowiedni wskaźnik.

Wyłączanie rozszerzenia pola grzejnego: dotknąć i przytrzymać pole czujnika, aż zgaśnie wskaźnik.





Gdy włączone jest pole grzejne, ale nie jest włączone jego rozszerzenie, światło emitowane przez pole grzejne może obejmować również rozszerzenie pola grzejnego. Nie oznacza to, że rozszerzenie pola grzejnego jest włączone. Aby upewnić się, że rozszerzenie pola grzejnego jest włączone, należy sprawdzić wskaźnik.

5.5 Automatyczne podgrzewanie

Włączenie tej funkcji pozwala w krótszym czasie uzyskać żądaną moc grzania. Gdy funkcja jest włączona, pole grzejne pracuje na początku z największą mocą grzania, a następnie przełącza się na żądaną moc grzania.

 Aby możliwe było włączenie tej funkcji, pole grzejne musi być zimne.

Aby włączyć funkcję dla pola grzejnego: dotknąć **A** (włączy się ). Szybko dotknąć żądanego ustawienia mocy grzania. Po upływie 3 sekund wyświetli się .

Aby wyłączyć funkcję: zmienić ustawienie mocy grzania.

5.6 Timer

• Wyłącznik czasowy

Funkcja ta umożliwia ustawienie długości jednego cyklu gotowania.

Należy najpierw wybrać moc grzania dla pola grzejnego, a następnie ustawić funkcję.

Wybór pola grzejnego: dotknąć kilkakrotnie , aż zaświeci się wskaźnik wybranego pola grzejnego.

Aby włączyć funkcję, należy: dotknąć **+** na zegarze, aby ustawić czas (00-99 minut). Gdy zacznie migać wskaźnik pola grzejnego, rozpocznie się odliczanie czasu.

Aby wyświetlić pozostały czas: dotknąć , aby wybrać pole grzejne. Wskaźnik pola grzejnego zacznie migać. Wyświetlacz wyświetli pozostały czas.

Aby zmienić czas: dotknąć , aby wybrać pole grzejne. Dotknąć **+** lub **-**.

Aby wyłączyć funkcję, należy: dotknąć , aby wybrać pole, a następnie dotknąć **-**. Wartość pozostałego czasu zmniejszy się do **00**. Wskaźnik pola grzejnego zniknie.



 Po zakończeniu odliczania czasu rozlegnie się sygnał dźwiękowy i zacznie migać wskazanie **00**. Pole grzejne wyłączy się.

Aby wyciszyć sygnał dźwiękowy, należy: dotknąć .

• CountUp Timer

Funkcja ta służy do sprawdzania czasu pracy pola grzejnego.

Wybór pola grzejnego: dotknąć kilkakrotnie , aż zaświeci się wskaźnik wybranego pola grzejnego.

Aby włączyć funkcję, należy: dotknąć symbolu  zegara. Wyświetli się . Gdy zacznie migać wskaźnik pola grzejnego, rozpocznie się odliczanie czasu. Wyświetlacz będzie przełączał się między  a wskazaniem naliczonego czasu (w minutach).

Aby zobaczyć, jak długo działa pole

grzejne: dotknąć , aby wybrać pole grzejne. Wskaźnik pola grzejnego zacznie migać. Na wyświetlaczu pojawi się czas działania pola grzejnego.

Aby wyłączyć funkcję, należy: dotknąć , a następnie **+** lub **-**. Wskaźnik pola grzejnego zniknie.

• Minutnik

Funkcji tej można używać, gdy płyta grzejna jest włączona i nie pracują pola grzejne.

Wskazanie mocy grzania: .

Aby włączyć funkcję, należy: dotknąć  a następnie dotknąć symbolu **+** lub **-** zegara, aby ustawić czas. Po zakończeniu odliczania czasu rozlegnie się sygnał dźwiękowy i zacznie migać wskazanie **00**.

Aby wyciszyć sygnał dźwiękowy, należy: dotknąć .

 Funkcja nie ma wpływu na działanie pól grzejnych.

5.7 STOP+GO

Funkcja ta służy do przestawiania wszystkich włączonych pól grzejnych na najniższą moc grzania.

Gdy działa ta funkcja, nie można zmienić ustawienia mocy grzania.

Funkcja nie blokuje funkcji zegara.



Aby włączyć funkcję: dotknąć **||**. Wyświetli się .

Aby wyłączyć funkcję: dotknąć . Włączy się poprzednie ustawienie mocy grzania.

5.8 Blokada

Gdy włączone są pola grzejne można zablokować panel sterowania. Zapobiega to przypadkowej zmianie ustawienia mocy grzania.

Najpierw należy ustawić moc grzania.

Aby włączyć funkcję: dotknąć . Na 4 sekundy wyświetli się . Zegar pozostanie włączony.





Aby wyłączyć funkcję: dotknąć . Włączy się poprzednie ustawienie mocy grzania.











Wyłączenie płyty grzejnej powoduje również wyłączenie tej funkcji.

5.9 Blokada uruchomienia





Funkcja ta zapobiega przypadkowemu uruchomieniu płyty grzejnej.



Aby włączyć funkcję: włączyć płytę grzejną za pomocą . Nie ustawiać mocy grzania. Dotknąć  przez 4 sekundy. Wyświetli się . Wyłączyć płytę grzejną za pomocą .

Aby wyłączyć funkcję, należy: włączyć płytę grzejną za pomocą . Nie ustawiać mocy grzania. Dotknąć  przez 4 sekundy. Wyświetli się . Wyłączyć płytę grzejną za pomocą .

Aby dezaktywować funkcję na czas jednego cyklu gotowania: włączyć płytę grzejną za pomocą . Wyświetli się . Dotknąć  przez 4 sekundy. **W ciągu 10 sekund ustawić moc grzania.** Teraz można korzystać z płyty. Po wyłączeniu płyty grzejnej za pomocą  funkcja będzie ponownie aktywna.

5.10 OffSound Control (Wyłączanie i włączanie dźwięków)

Wyłączyć płytę grzejną. Dotknąć  przez 3 sekundy. Wyświetlacz włączy się i wyłączy. Dotknąć  przez 3 sekundy. Wyświetli się  lub . Dotknąć  zegara, aby wybrać jedno z następujących ustawień:

-  – sygnały dźwiękowe są wyłączone
 -  – sygnały dźwiękowe są włączone
- Aby potwierdzić wybór, należy zaczekać, aż urządzenie wyłączy się automatycznie.

Gdy dla funkcji wybrane jest ustawienie , sygnały dźwiękowe będą emitowane tylko w następujących przypadkach:

- po dotknięciu 
- po zakończeniu odliczania przez funkcję Minutnik
- po zakończeniu odliczania przez funkcję Wyłącznik czasowy
- gdy w panelu sterowania zostanie położony jakiś przedmiot.

5.11 Zarządzanie energią

Jeśli włączone są różne pola grzejne, a zużyta moc przekracza ograniczenia zasilania, ta funkcja dzieli dostępną moc między wszystkie pola grzejne. Płyta grzejna steruje ustawieniami mocy grzania, aby chronić bezpieczniki instalacji domowej.

- Pola grzejne są pogrupowane zgodnie z umiejscowieniem i liczbą faz podłączonych do płyty grzejnej. Maksymalne obciążenie każdej fazy wynosi (3700 W). Jeśli płyta grzejna osiągnie maksymalną dostępną moc jednej fazy, moc pól grzejnych zostanie automatycznie zmniejszona.
- Ustawienie mocy grzania wybranego pola grzejnego jest zawsze priorytetem. Pozostała moc zostanie podzielona między poprzednio aktywowanymi polami grzejnymi w kolejności odwrotnej do wyboru.
- Wskazanie dla pól grzejnych o zmniejszonej mocy grzania zmienia się w zakresie między początkową wybraną a zmniejszoną mocą grzania.
- Zaczekać, aż wyświetlacz przestanie migać, lub zmniejszyć moc grzania

ostatniego wybranego pola grzejnego. Pola grzejne będą kontynuować pracę przy zmniejszonej mocy grzania. W razie potrzeby zmienić ustawienia mocy grzania pól grzejnych ręcznie. Informacje dotyczące możliwych kombinacji mocy grzania można znaleźć na ilustracji.

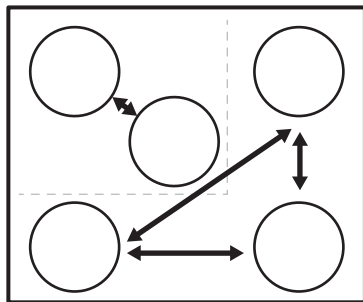

6. WSKAZÓWKI I PORADY



OSTRZEŻENIE!

Patrz rozdział dotyczący bezpieczeństwa.

6.1 Naczynia

- Dno naczynia musi być jak najgrubsze i płaskie.
- Przed ustawieniem naczynia na powierzchni płyty grzejnej należy upewnić się, że jego spód jest czysty i suchy.
- Aby uniknąć zarysowania powierzchni szkła ceramicznego, nie należy przesuwac na niej naczyń.



Naczynia wykonane ze stali emaliowanej lub z dnem aluminiowym bądź miedzianym mogą pozostawiać przebarwienia na powierzchni szkła ceramicznego.

6.2 Öko Timer (Zegar eko)

Aby oszczędzać energię, grzałka pola grzejnego wyłącza się zanim zabrmi sygnał wyłącznika czasowego. Różnica w czasie pracy urządzenia zależy od ustawionego poziomu mocy grzania oraz czasu gotowania.

6.3 Przykłady zastosowań związanych z gotowaniem



Dane przedstawione w tabeli mają wyłącznie charakter orientacyjny.

Ustawienie mocy grzania	Zastosowanie:	Czas (min)	Wskazówki
 - 1	Podtrzymywanie temperatury potraw.	w razie potrzeby	Umieścić pokrywkę na naczyniu.
1 - 3	Sos holenderski, roztopianie: masło, czekolada, żelatyna.	5 - 25	Zamieszać od czasu do czasu.
1 - 3	Ścinanie: puszyste omlety, smażone jajka.	10 - 40	Gotuj z założoną pokrywką.
3 - 5	Gotowanie ryżu lub potraw mlecznych, podgrzewanie gotowych potraw.	25 - 50	Dodać co najmniej dwukrotnie więcej płynu niż ryżu. Potrawy mleczne mieszać od czasu do czasu.

Ustawienie mocy grzania	Zastosowanie:	Czas (min)	Wskazówki
5 - 7	Warzywa, ryby, mięso na parze.	20 - 45	Dodać kilka łyżek wody.
7 - 9	Ziemniaki na parze.	20 - 60	Użyć maksymalnie ¼ l wody na 750 g ziemniaków.
7 - 9	Gotowanie większych ilości potraw, duszenie i zupy.	60 - 150	Do 3 litrów wody plus składniki.
9 - 12	Delikatne smażenie: eskalopki, cordon bleu, kotlety, bryzole, kielbasa, wątróbki, zasmażki, jajka, naleśniki, pączki.	w razie potrzeby	Obrócić po upływie połowy czasu.
12 - 13	Intensywne smażenie, placki ziemniaczane, steki z polędwicy, steki.	5 - 15	Obrócić po upływie połowy czasu.
14	Gotowanie wody, gotowanie makaronu, obsmażanie mięsa (gulasz, mięso duszone w sosie własnym), smażenie frytek.		

7. KONSERWACJA I CZYSZCZENIE



OSTRZEŻENIE!

Patrz rozdział dotyczący bezpieczeństwa.

7.1 Informacje ogólne

- Czyścić płytę grzejną po każdym użyciu.
- Zawsze używać naczyń z czystym dnem.
- Zarysowania lub ciemne plamy na powierzchni nie mają wpływu na działanie płyty grzejnej.
- Stosować odpowiednie środki przeznaczone do czyszczenia powierzchni płyty grzejnej.
- Użyć specjalnego skrobaka do szkła.

7.2 Czyszczenie płyty grzejnej

- **Usuwać natychmiast:** stopiony plastik, folię, cukier oraz zabrudzenia z potraw

zawierających cukier. W przeciwnym razie zabrudzenia mogą spowodować uszkodzenie płyty grzejnej. Uważać, aby się nie oparzyć. Użyć specjalnego skrobaka, przykładając go pod ostrym kątem do szklanej powierzchni i przesuwając po niej ostrzem.

- **Usunąć, gdy płyta grzejna wystarczająco ostygnie:** ślady osadu kamienia i wody, plamy tłuszczu, metaliczne odbarwienia. Przetrzeć płytę grzejną wilgotną szmatką z dodatkiem delikatnego detergentu. Po wyczyszczeniu wytrzeć płytę grzejną do sucha miękką szmatką.
- **Usuwanie metalicznych, połyskliwych przebarwień:** użyć wodnego roztworu octu i wyczyścić szklaną powierzchnię wilgotną szmatką.

8. ROZWIĄZANIE PROBLEMÓW







OSTRZEŻENIE!

Patrz rozdział dotyczący bezpieczeństwa.

8.1 Co zrobić, gdy...

Problem	Możliwa przyczyna	Środek zaradczy
Nie można uruchomić piekarnika ani nim sterować.	Piekarnika nie podłączono do zasilania lub podłączono nieprawidłowo.	Sprawdzić, czy piekarnik podłączono prawidłowo do zasilania.
	Zadziałał bezpiecznik.	Sprawdzić, czy bezpiecznik jest przyczyną usterki. Jeżeli nadal będzie dochodzić do wyzwalania bezpiecznika, należy skontaktować się z wykwalifikowanym elektrykiem.
	W ciągu 10 sekund nie ustawiono mocy grzania.	Ponownie włączyć płytę grzejną i ustawić moc grzania w ciągu maksymalnie 10 sekund.
	Dotknięto jednocześnie 2 lub więcej pól czujników.	Dotknąć tylko jednego pola czujnika.
	Działa funkcja STOP+GO.	Patrz „Codzienna eksploatacja”.
Rozlegnie się sygnał dźwiękowy i płyta grzejna wyłączy się. Gdy płyta grzejna jest wyłączona, rozlega się sygnał dźwiękowy.	Na panelu sterowania znajdują się plamy wody lub tłuszczu.	Wyczyścić panel sterowania.
	Umieszczono coś w jednym lub większej liczbie pól czujników.	Usunąć przedmiot z pól czujników.
Płyta grzejna wyłączy się.	Na polu czujnika znajduje się przedmiot  .	Usunąć przedmiot z pola czujnika.
Wskaźnik ciepła resztkowego nie włącza się.	Pole grzejne nie jest gorące, ponieważ działało za krótko lub nastąpiło uszkodzenie czujnika.	Jeśli pole grzejne działało wystarczająco długo, aby było gorące, należy skontaktować się z autoryzowanym centrum serwisowym.
Automatyczne podgrzewanie nie działa.	Pole grzejne jest gorące.	Odczekać, aż pole grzejne wystarczająco ostygnie.
	Ustawiono najwyższą moc grzania.	Maksymalna moc grzania jest równa mocy uruchamianej funkcji.
Nie można włączyć rozszerzenia pola grzejnego.		Należy najpierw włączyć wewnętrzne pole grzejne, zmieniając ustawienie mocy grzania.
 Na wielu polach grzejnych znajduje się ciemny obszar.	Jest to normalne zjawisko, że na wielu polach grzejnych znajduje się ciemny obszar.	
Moc grzania przełącza się między dwoma poziomami.	Działa funkcja Zarządzanie energią.	Patrz „Codzienna eksploatacja”.
Pola czujników nagrzewają się do wysokiej temperatury.	Naczynie jest zbyt duże lub ustawione zbyt blisko elementów sterujących.	Jeśli to możliwe, duże naczynia należy ustawiać na tylnych polach.
Brak sygnałów dźwiękowych podczas dotykania pól czujników na panelu.	Sygnały dźwiękowe są wyłączone.	Włączyć sygnały dźwiękowe. Patrz „Codzienna eksploatacja”.

Problem	Możliwa przyczyna	Środek zaradczy
Włączy się  .	Działa funkcja Blokada uruchomienia lub Blokada.	Patrz „Codzienna eksploatacja”.
Na wyświetlaczu pojawi się  i cyfra.	Wystąpił błąd płyty grzejnej.	Wyłączyć płytę grzejną i włączyć ponownie po 30 sekundach. Jeśli ponownie wyświetli się  , należy odłączyć płytę grzejną od zasilania. Po upływie 30 sekund ponownie podłączyć płytę. Jeśli problem będzie występował nadal, należy skontaktować się z autoryzowanym centrum serwisowym.
Słyszalny jest ciągły sygnał dźwiękowy.	Nieprawidłowe podłączenie elektryczne.	Odłączyć płytę grzejną od zasilania. Zwrócić się do wykwalifikowanego elektryka, aby sprawdził instalację.
Włączy się  .	Brak drugiej fazy prądu zasilania.	Sprawdzić, czy piekarnik podłączono prawidłowo do zasilania. Wyjąć bezpiecznik, odczekać minutę i ponownie włożyć bezpiecznik.

8.2 Jeśli nie można znaleźć rozwiązania...

Jeżeli rozwiązanie problemu w własnym zakresie nie jest możliwe, należy skontaktować się ze sprzedawcą lub z autoryzowanym punktem serwisowym. Podać dane z tabliczki znamionowej. Należy również podać składający się z trzech znaków kod szkła ceramicznego (znajdujący

się w rogu powierzchni szklanej) i wyświetlany komunikat o błędzie. Upewnić się, że płyta grzejna była prawidłowo użytkowana. Jeśli nie, naprawę wykona odpłatnie pracownik serwisu lub sprzedawca – również w okresie gwarancyjnym. Informacje na temat okresu gwarancyjnego i autoryzowanych punktów serwisowych znajdują się w broszurze gwarancyjnej.

9. DANE TECHNICZNE

9.1 Tabliczka znamionowa

Model HK955070XB
Typ 60 HCD AA AO

Nr seryjny.....
AEG

Numer produktu (PNC) 949 595 020 04
220–240 V ~ 50–60 Hz
Wyprodukowano w: Niemcy
7.9 kW

9.2 Parametry pól grzejnych

Pole grzejne	Moc znamionowa (maksymalna moc grzania) [W]	Średnica pola grzejnego [mm]
Lewe przednie	1800	180
Lewe tylne	1200	145

Pole grzejne	Moc znamionowa (maksymalna moc grzania) [W]	Średnica pola grzejnego [mm]
Środkowe przednie	1050 / 1950 / 2700	145 / 210 / 270
Prawe przednie	1800	180
Prawe tylne	1400 / 2200	170 / 265

W celu uzyskania optymalnych rezultatów gotowania należy używać naczyń o średnicy nie większej niż średnica pól grzejnych.

10. EFEKTYWNOŚĆ ENERGETYCZNA

10.1 Informacje o produkcie*

Dane identyfikacyjne modelu	HK955070XB	
Typ płyty grzejnej	Płyta grzejna do zabudowy	
Liczba pól grzejnych	5	
Technologia grzania	Promiennikowe pole grzejne	
Średnica okrągłych pól grzejnych (Ø)	Lewe przednie Lewe tylne Środkowe przednie Prawe przednie	18,0 cm 14,5 cm 27,0 cm 18,0 cm
Długość (Dł.) i szerokość (Szer.) nieokrągłego pola grzejnego	Prawe tylne	Dł. 26,5 cm Szer. 17,0 cm
Zużycie energii na pole grzejne (EC electric cooking)	Lewe przednie Lewe tylne Środkowe przednie Prawe przednie Prawe tylne	191,6 Wh/kg 188,0 Wh/kg 184,8 Wh/kg 191,6 Wh/kg 191,6 Wh/kg
Zużycie energii przez płytę grzejną (EC electric hob)	189,5 Wh/kg	

* Dla Unii Europejskiej zgodnie z rozporządzeniami UE 66/2014. Dla Białorusi zgodnie z normą STB 2477-2017, załącznik A. Dla Ukrainy zgodnie z normą 742/2019.

EN 60350-2 – elektryczny sprzęt do gotowania do użytku domowego – część 2: Płyty grzejne – metody pomiaru wydajności.

10.2 Oszczędzanie energii

Stosowanie się do poniższych wskazówek pozwoli oszczędzać energię podczas codziennej eksploatacji.

- Należy podgrzewać tylko tyle wody, ile jest potrzebne.
- W miarę możliwości należy zawsze przykrywać naczynia pokrywką.
- Przed włączeniem pola grzejnego należy postawić na nim naczynie.
- Dno naczynia powinno mieć taką samą średnicę jak pole grzejne.
- Mniejsze naczynia należy stawiać na mniejszych polach grzejnych.
- Naczynia należy stawiać bezpośrednio na środku pola grzejnego.

- Ciepło resztkowe można wykorzystać do podtrzymywania ciepła potraw lub roztopiania składników.

11. OCHRONA ŚRODOWISKA

Materiały oznaczone symbolem  należy poddać utylizacji. Opakowanie urządzenia włożyć do odpowiedniego pojemnika w celu przeprowadzenia recyklingu. Należy zadbać o ponowne przetwarzanie odpadów urządzeń elektrycznych i elektronicznych, aby chronić środowisko naturalne oraz ludzkie zdrowie.

Nie wolno wyrzucać urządzeń oznaczonych symbolem  razem z odpadami domowymi. Należy zwrócić produkt do miejscowego punktu ponownego przetwarzania lub skontaktować się z odpowiednimi władzami miejskimi.

NA DOSIAHNUTIE PERFEKTNÝCH VÝSLEDKOV

Ďakujeme, že ste si vybrali tento výrobok značky AEG. Vytvorili sme ho, aby vám poskytol bezchybný výkon na mnoho rokov, pričom sme použili inováčné technológie, ktoré pomáhajú zjednodušať život – funkcie, ktoré nenájdete u bežných spotrebičov. Venujte, prosím, niekoľko minút tomuto návodu a dôkladne si ho prečítajte, aby ste svoj spotrebič mohli využívať čo najlepšie.

Navštívte našu stránku, kde nájdete:



Rady týkajúce sa používania, brožúry, návody na riešenie problémov a informácie o servise a opravách:

www.aeg.com/support



Zaregistrujte si výrobok a využijete tak ešte lepší servis:

www.registreaeg.com



Pre váš spotrebič si môžete zakúpiť príslušenstvo, spotrebný materiál a originálne náhradné diely:

www.aeg.com/shop

STAROSTLIVOSŤ O ZÁKAZNÍKA A ZÁKAZNÍCKY SERVIS

Vždy používajte originálne náhradné diely.

Ak potrebujete kontaktovať autorizované servisné stredisko, uistite sa, že máte k dispozícii nasledujúce údaje: Model, číslo výrobku, sériové číslo.

Tieto informácie nájdete na typovom štítku.

 Upozornenie / Výstražné a bezpečnostné informácie

 Všeobecné informácie a tipy

 Informácie o životnom prostredí

Vyhradzujeme si právo na zmeny bez predchádzajúceho upozornenia.

OBSAH

1. BEZPEČNOSTNÉ INFORMÁCIE.....	190
2. BEZPEČNOSTNÉ POKYNY.....	192
3. INŠTALÁCIA.....	195
4. POPIS VÝROBKU.....	196
5. KAŽDODENNÉ POUŽÍVANIE.....	198
6. TIPY A RADY.....	201
7. STAROSTLIVOSŤ A ČISTENIE.....	202
8. ODSTRAŇOVANIE PROBLÉMOV.....	203
9. TECHNICKÉ ÚDAJE.....	204
10. ENERGETICKÁ ÚČINNOSŤ.....	205
11. OCHRANA ŽIVOTNÉHO PROSTREDIA.....	206

1. BEZPEČNOSTNÉ INFORMÁCIE

Pred inštaláciou a používaním spotrebiča si pozorne prečítajte priložený návod na používanie. Výrobca

nezodpovedá za zranenia ani za škody spôsobené nesprávnou montážou alebo používaním. Tieto pokyny uskladnite na bezpečnom a prístupnom mieste, aby ste do nich mohli v budúcnosti nahliadnuť.

1.1 Bezpečnosť detí a zraniteľných osôb

- Tento spotrebič smú používať deti staršie ako 8 rokov a osoby so zníženou fyzickou, zmyslovou alebo psychickou spôsobilosťou alebo nedostatkom skúseností a znalostí, iba ak sú pod dozorom zodpovednej osoby alebo ak boli zodpovednou osobou poučené o bezpečnom používaní spotrebiča a rozumejú prípadným rizikám. Deti do 8 rokov a osoby s vysokou mierou postihnutia nesmú mať prístup k spotrebiču, pokiaľ nie sú pod nepretržitým dozorom.
- Deti by mali byť pod dozorom, aby sa zabezpečilo, že sa so spotrebičom nebudú hrať.
- Obaly vždy uschovajte mimo dosah detí a náležite ich zlikvidujte.
- **UPOZORNENIE:** Nedovoľte deťom ani domácim zvieratám priblížiť sa k spotrebiču počas prevádzky alebo keď sa ochladzuje. Prístupné časti sa počas používania zohrejú na vysokú teplotu.
- Ak má spotrebič detskú poistku, mala by byť zapnutá.
- Deti nesmú spotrebič bez dozoru čistiť ani vykonávať žiadnu údržbu na spotrebiči.

1.2 Všeobecná bezpečnosť

- **UPOZORNENIE:** Spotrebič a jeho prístupné časti sa počas používania môžu značne zahriať. Nedotýkajte sa ohrevných článkov.
- **UPOZORNENIE:** Varenie na varnom paneli s tukom alebo olejom bez dohľadu môže byť nebezpečné a môže spôsobiť požiar.
- **NIKDY** sa nepokúšajte zhasiť oheň vodou, ale vypnite spotrebič a potom zakryte plameň, napr. pokrievkou alebo nehorľavou pokrývkou.

- **UPOZORNENIE:** Spotrebič sa nesmie zapájať cez externé spínacie zariadenie, ako napr. časovač, ani nesmie byť zapojený do obvodu, ktorý sa pravidelne vypína a zapína.
- **VÝSTRAHA:** Proces prípravy jedla musí byť pod dozorom. Krátkodobý proces prípravy jedla si vyžaduje nepretržitý dozor.
- **UPOZORNENIE:** Nebezpečenstvo požiaru: Na varných povrchoch neskladujte žiadne predmety.
- Kovové predmety, napríklad nože, vidličky, lyžice a pokrievky by sa nemali klásť na povrch varného panela, pretože sa môžu zahriať.
- Spotrebič nepoužívajte pred jeho nainštalovaním do nábytku určeného na zabudovanie.
- Na čistenie spotrebiča nepoužívajte parné čističe.
- Ak je sklokeramický/sklenený povrch prasknutý, vypnite spotrebič a odpojte ho z elektrickej siete. V prípade zapojenia spotrebiča do elektrickej siete priamo pomocou spojovacej skrinky odpojte spotrebič od sieťového napájania vybratím poistky. V oboch prípadoch kontaktujte autorizované servisné stredisko.
- Ak je poškodený napájací kábel, musí ho vymeniť výrobca, autorizovaný servis alebo podobne kvalifikované osoby, aby sa predišlo nebezpečenstvu.
- **UPOZORNENIE:** Používajte iba také ochranné lišty varného panela, ktoré navrhol výrobca kuchynského spotrebiča, alebo ich výrobca kuchynského spotrebiča uvádza ako vhodné v návode na použitie, alebo ochranné lišty varného panela zahrnuté v spotrebiči. Použitie nevhodných ochranných líšt môže spôsobiť nehody.

2. BEZPEČNOSTNÉ POKYNY

2.1 Montáž



VAROVANIE!

Tento spotrebič môže nainštalovať len kvalifikovaná osoba.



VAROVANIE!

Hrozí nebezpečenstvo poranenia alebo poškodenia spotrebiča.

- Odstráňte všetky obaly.

- Poškodený spotrebič neinštalujte ani nepoužívajte.
- Dodržiavajte pokyny na inštaláciu dodané so spotrebičom.
- Dodržiavajte požadovanú minimálnu vzdialenosť od iných spotrebičov a nábytku.
- Vždy dávajte pozor, ak presúvate spotrebič, pretože je ťažký. Vždy používajte ochranné rukavice a uzavretú obuv.
- Plochy výrezu utesnite tesniacim materiálom, aby ste predišli vydatiu spôsobenému vlhkosťou.
- Spodnú časť spotrebiča chráňte pred parou a vlhkosťou.
- Spotrebič neinštalujte vedľa dverí ani pod okno. Predídete tak zhodeniu horúceho kuchynského riadu zo spotrebiča pri otvorení dverí alebo okna.
- Ak je spotrebič nainštalovaný nad zásuvkami, uistite sa, že je priestor medzi spodnou časťou spotrebiča a hornou zásuvkou postačujúci na cirkuláciu vzduchu.
- Spodná časť spotrebiča sa môže zohriať. Zabezpečte inštaláciu oddelovacieho panelu z preglejky, kuchynského skeletového materiálu alebo iných nehorľavých materiálov pod spotrebič, aby ste zabránili prístupu k dolnej časti.
- Oddelovací panel musí plne zakrývať oblasť pod varným panelom.

2.2 Zapojenie do elektrickej siete



VAROVANIE!

Nebezpečenstvo požiaru a zásahu elektrickým prúdom.

- Všetky elektrické pripojenia musí vykonať kvalifikovaný elektrikár.
- Spotrebič musí byť uzemnený.
- Pred akýmkoľvek zásahom odpojte spotrebič od elektrickej siete.
- Uistite sa, že parametre na typovom štítku sú kompatibilné s elektrickým napätím zdroja napájania.
- Skontrolujte, či je spotrebič správne nainštalovaný. Uvoľnený a nesprávny elektrický sieťový kábel alebo zástrčka (ak sa používa) môže spôsobiť zohriatie vývodného kábla.
- Použite vhodný elektrický sieťový kábel.

- Nedovoľte, aby sa sieťový kábel zamotal.
- Skontrolujte, či je nainštalovaná ochrana proti zásahu elektrickým prúdom.
- Použite svorku na odľahčenie ťahu na kábli.
- Ak zapojíte nejaký elektrický spotrebič do zásuvky, dbajte na to, aby sa sieťový kábel alebo zástrčka (ak je k dispozícii) nedotýkala horúceho spotrebiča alebo horúceho kuchynského riadu.
- Nepoužívajte viaczásuvkové adaptéry ani predlžovacie káble.
- Uistite sa, že zástrčka (ak je k dispozícii) alebo sieťový kábel nie sú poškodené. Ak treba vymeniť poškodený prívodný elektrický kábel, kontaktujte náš autorizovaný servis alebo elektrikára.
- Zariadenie na ochranu pred dotykom elektrických častí pod napätím a izolovaných častí treba namontovať tak, aby sa nedalo odstrániť bez nástrojov.
- Sieťovú zástrčku pripojte do sieťovej zásuvky až po dokončení inštalácie. Po inštalácii sa uistite, že máte prístup k sieťovej zástrčke.
- Ak je sieťová zásuvka uvoľnená, nezapájajte do nej sieťovú zástrčku.
- Spotrebič neodpájajte ťahaním za napájací kábel. Vždy ťahajte za sieťovú zástrčku.
- Použite iba správne odpájacie zariadenia: ochranné ističe alebo poistky (skrutkovacie poistky treba vybrať z držiaka), uzemnenia a stýkače.
- Elektrická sieť v domácnosti musí mať odpájacie zariadenie, ktoré umožní odpojenie spotrebiča od elektrickej siete na všetkých póloch. Vzdialenosť kontaktov odpájacieho zariadenia musí byť minimálne 3 mm.

2.3 Použitie



VAROVANIE!

Hrozí nebezpečenstvo poranenia, popálenín alebo zásahu elektrickým prúdom.

- Pred prvým použitím odstráňte všetky obaly, štítky a ochrannú fóliu (ak sa používajú).
- Tento spotrebič je určený iba na použitie v domácnosti (vo vnútri).

- Nemeňte technické parametre tohto spotrebiča.
- Uistite sa, že nie sú otvory vetrania zablokované.
- Spotrebič počas prevádzky nenechávajte bez dozoru.
- Po každom použití vypnite varnú zónu.
- Na varné zóny nepokladajte príbor ani pokrievky panvic. Môžu sa zahriať na vysokú teplotu.
- Spotrebič neobsluhujte s mokrymi rukami alebo keď je v kontakte s vodou.
- Spotrebič nepoužívajte ako pracovný alebo skladovací povrch.
- Ak je povrch spotrebiča popraskaný, okamžite ho odpojte od napájania. Zabráňte tým zásahu elektrickým prúdom.
- Keď vkladáte pokrm do horúceho oleja, môže olej vyprsknúť.



VAROVANIE!

Hrozí nebezpečenstvo požiaru a výbuchu.

- Tuky a oleje môžu pri zohriatí uvoľňovať horľavé výpary. Pri príprave pokrmov musia byť plamene alebo horúce predmety v dostatočnej vzdialenosti od tukov a olejov.
- Výpary, ktoré sa uvoľňujú z veľmi horúcich olejov, môžu spôsobiť spontánne vznietenie.
- Použitý olej, ktorý obsahuje zvyšky jedla, môže spôsobiť požiar pri nižšej teplote ako olej použitý po prvýkrát.
- Horľavé látky a predmety, ktoré sú nasiaknuté horľavými látkami, nekladte do spotrebiča, do jeho blízkosti ani naň.



VAROVANIE!

Hrozí nebezpečenstvo poškodenia spotrebiča.

- Horúci kuchynský riad nekladte na ovládací panel.
- Na sklenený povrch varného panela nekladte horúcu pokrievku varnej nádoby.
- Nenechajte obsah kuchynského riadu vyvrieť.
- Dávajte pozor, aby predmety alebo kuchynský riad nespadli na spotrebič. Povrch môže byť poškodený.

- Nezapínajte varné zóny s prázdny kuchynským riadom alebo bez kuchynského riadu.
- Na spotrebič nekladte allobal.
- Kuchynský riad vyrobený z liatiny, hliníka alebo s poškodeným spodkom môže spôsobiť poškrabanie skla/sklokeramiky. Keď tieto predmety potrebujete posunúť mimo varného povrchu, zdvihnite ich.
- Tento spotrebič je určený iba na prípravu jedál. Nesmie sa používať na iné účely, napríklad výhrev miestnosti.

2.4 Starostlivosť a čistenie

- Spotrebič pravidelne čistite, aby ste predišli znehodnoteniu povrchového materiálu.
- Pred čistením spotrebiča ho vypnite a nechajte vychladnúť.
- Na čistenie spotrebiča nepoužívajte prúd vody ani paru.
- Spotrebič čistite vlhkou mäkkou handričkou. Používajte iba neutrálne saponáty. Nepoužívajte abrazívne výrobky, špongie s abrazívnou vrstvou, rozpúšťadlá ani kovové predmety.

2.5 Servis

- Ak treba dať spotrebič opraviť, obráťte sa na autorizované servisné stredisko. Používajte iba originálne náhradné diely.
- Informácie o žiarovke/žiarovkách vnútri tohto výrobku a náhradných dieloch osvetlenia, ktoré sa predávajú samostatne: Tieto žiarovky sú navrhnuté tak, aby odolali extrémnym podmienkam v domácich spotrebičoch, ako napr. teplota, vibrácie, vlhkosť, alebo slúžia ako ukazovatele prevádzkového stavu spotrebiča. Nie sú určené na používanie iným spôsobom a nie sú vhodné na osvetlenie priestorov v domácnosti.

2.6 Likvidácia



VAROVANIE!

Hrozí nebezpečenstvo poranenia alebo udusenía.

- O likvidácii spotrebiča sa informujte na mestskom alebo obecnom úrade.
- Spotrebič odpojte od elektrickej siete.

- Prívodný elektrický kábel odrežte blízko pri spotrebiči a zlikvidujte ho.

3. INŠTALÁCIA



VAROVANIE!

Pozrite si kapitoly o hľadane bezpečnosti.

3.1 Pred inštaláciou

Pred nainštalovaním varného panela si zapíšte informácie uvedené dolu na typovom štítku. Typový štítek s technickými údajmi je umiestnený na spodnej strane varného panela.

Sériové číslo

3.2 Zabudovateľné varné panely

Zabudovateľné varné panely sa môžu používať až po zabudovaní do vhodnej skrinky alebo do pracovnej dosky, ktoré vyhovujú platným normám.

3.3 Pripájací kábel

- Varný panel sa dodáva s pripájacím káblom.
- Pri výmene poškodeného sieťového kábla použijete kábel typu: H05V2V2-F, pričom sa vyžaduje odolnosť voči teplote 90 °C alebo vyššej. Obráťte sa na autorizované servisné stredisko. Výmenu pripájacieho kábla môže vykonať iba kvalifikovaný elektrikár.

3.4 Montáž

Pri inštalácii varného panela pod odsávač pár si pozrite pokyny na inštaláciu odsávača pár pre minimálnu vzdialenosť medzi spotrebičmi.

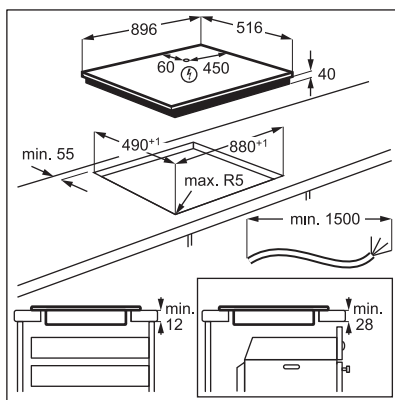
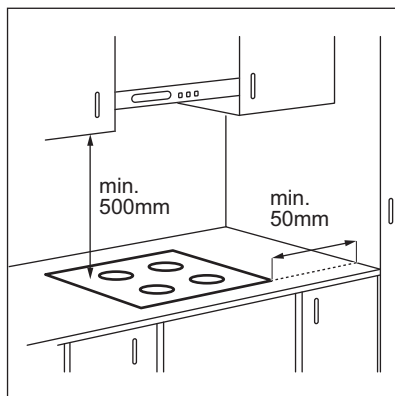

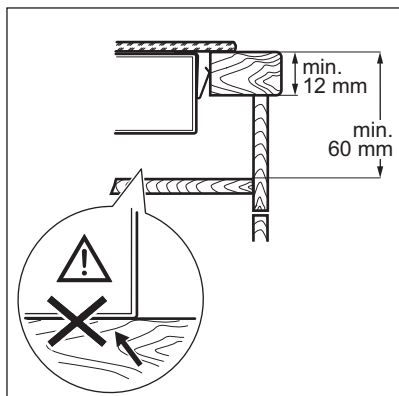

Návod s videom „Ako nainštalovať sáľavý varný panel AEG – inštalácia pracovnej dosky“ nájdete zadáním celého názvu uvedeného na obrázku nižšie.



www.youtube.com/electrolux
www.youtube.com/aeg

How to install your AEG
Radiant Hob - Worktop installation



3.5 Ochranná skrinka

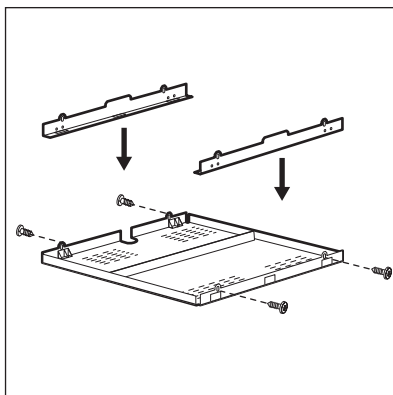

Ak používate ochrannú skrinku (doplnkové príslušenstvo), nie je potrebné ochranné dno priamo pod varnou doskou. V niektorých krajinách nemusí byť ochranná skrinka k dispozícii. Obráťte sa na servisné stredisko.



Ochrannú skrinku nemožno použiť pri inštalácii varného panela nad rúru.

4. POPIS VÝROBKU

4.1 Rozloženie varnej plochy

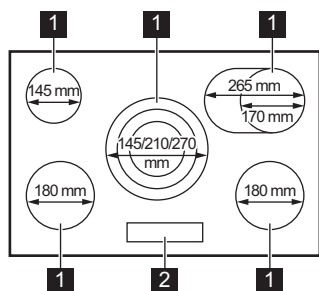

- 1** Varná zóna
- 2** Ovládací panel

4.2 Rozvrhnutie ovládacieho panela

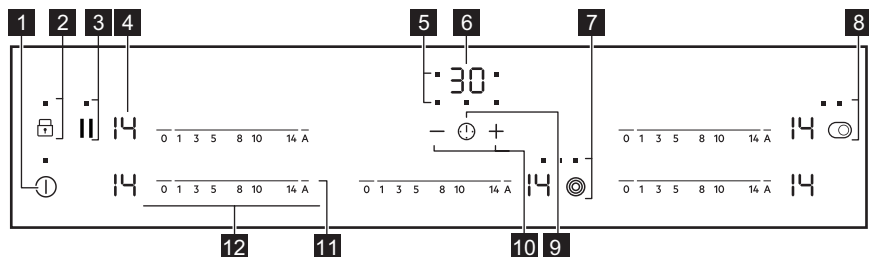

Spotrebič sa ovláda senzorovými tlačidlami. Zobrazenia, ukazovatele a zvuky vám oznámia, ktoré funkcie sú zapnuté.

Senzo- rové tlačidlo	Funkcia	Poznámka
1 Ⓜ	ZAP / VYP	Zapínanie a vypínanie varného panela.
2 🔒	Blokovanie / Detská poistka	Zablokovanie a odblokovanie ovládacieho panela.
3	STOP+GO	Zapnutie a vypnutie funkcie
4 -	Displej varného stupňa	Zobrazenie varného stupňa.
5 -	Ukazovatele varných zón pre časomer	Ukazujú, pre ktorú zónu nastavujete čas.
6 -	Displej časomeru	Zobrazenie času v minútach.
7 ⊙	-	Zapínanie a vypínanie vonkajšieho okruhu.
8 ⊙	-	Zapínanie a vypínanie vonkajšieho okruhu.
9 🕒	-	Voľba varnej zóny.
10 +/-	-	Predĺženie alebo skrátenie času.
11 A	Automatické zohrievanie.	Zapnutie a vypnutie funkcie
12 -	Ovládaci pásik	Nastavenie varného stupňa.

4.3 Zobrazenie varného stupňa

Displej	Popis
0	Varná zóna je vypnutá.
1 - 14	Varná zóna je zapnutá.

Displej	Popis
	Funkcia STOP+GO je zapnutá.
	Funkcia Automatické zohrievanie. Je zapnutá.
+ číslo	Vyskytla sa porucha.
	OptiHeat Control (3-krokový indikátor zvyškového tepla): pokračovať vo varení/uchovať teplé/zvyškové teplo.
	Funkcia Blokovanie / Detská poistka je zapnutá.
	Funkcia Automatické vypínanie je zapnutá.

4.4 OptiHeat Control (3-krokový indikátor zvyškového tepla)



VAROVANIE!

Pokiaľ je ukazovateľ zapnutý, hrozí nebezpečenstvo popálenia zvyškovým teplom.

Ukazovatele sa zobrazia, keď je varná zóna horúca. Tie zobrazujú úroveň zvyškového tepla varných zón, ktoré práve používate.

Ukazovateľ sa môže takisto zobrazovať:

- pre susedné varné zóny aj v prípade, ak ich nepoužívate;
- keď položíte horúci kuchynský riad na chladnú varnú zónu;
- keď je varný panel vypnutý, ale varná zóna je stále horúca.

Ukazovateľ zmizne, keď varná zóna ochladne.

5. KAŽDODENNÉ POUŽÍVANIE



VAROVANIE!

Pozrite si kapitoly ohľadne bezpečnosti.

5.1 Zapnutie a vypnutie

Ak chcete varný panel zapnúť alebo vypnúť, dotknite sa tlačidla na 1 sekundu.

5.2 Automatické vypínanie

Funkcia automaticky vypne varný panel, ak:

- všetky varné zóny sú vypnuté,
- po zapnutí varného panela nenastavíte žiadny varný stupeň,
- rozležete alebo položíte niečo na ovládací panel na viac ako 10 sekúnd (panvicu, handru atď.). Zaznie zvukový signál a

varný panel sa vypne. Odstráňte príslušný predmet alebo vyčistite ovládací panel.

- ak nevypnete varnú zónu alebo nezmeníte varný stupeň. Po určitej dobe sa zobrazí symbol a varný panel sa vypne.

Varný stupeň a časy, po ktorých sa varný panel vypne:

Varný stupeň	Varný panel sa vypne po
1 - 3	6 hodinách
4 - 7	5 hodinách
8 - 9	4 hodinách
10 - 14	1,5 hodine

5.3 Varný stupeň

Nastavenie alebo zmena varného stupňa:

Dotknite sa ovládacieho pásika v mieste správneho nastavenia varného stupňa alebo prst presuňte pozdĺž pásika až kým nedosiahnete požadované nastavenie.

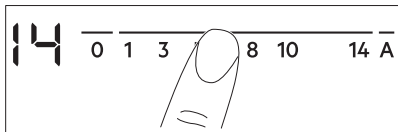

5.4 Zapnutie a vypnutie vonkajších okruhov

Varný povrch možno prispôbiť veľkosti kuchynského riadu.

Použitie sensorového tlačidla:  

Zapnutie vonkajšieho okruhu: dotknite sa sensorového poľa. Ukazovateľ sa rozsvieti.

Zapnutie viacerých vonkajších okruhov: dotknite sa znovu rovnakého sensorového poľa. Nasledujúci ukazovateľ sa rozsvieti.



Vypnutie vonkajšieho okruhu: dotýkajte sa sensorového poľa, až kým indikátor nezhasne.

 Keď zapnete zónu, no nezapnete vonkajší okruh, môže svetlo vychádzajúce zo zóny osvetliť aj vonkajší okruh. To neznamená, že je vonkajší kruh zapnutý. Stav zapnutia okruhu skontrolujete podľa ukazovateľa.

5.5 Automatické zohrievanie.

Funkciu zapnite, ak chcete dosiahnuť požadovaný varný stupeň rýchlejšie. Keď je zapnutá, varná zóna najprv pracuje pri najvyššom varnom stupni a potom sa nastaví na požadovaný varný stupeň.

 Pred zapnutím funkcie musí byť varná zóna chladná.

Zapnutie funkcie pre varnú zónu: dotknite sa **A** ( sa rozsvieti). Okamžite sa dotknite požadovaného varného stupňa. Po 3 sekundách sa rozsvieti ukazovateľ .

Vypnutie funkcie: zmeňte varný stupeň.

5.6 Časovač

• Časovač odpočítavania



Pomocou tejto funkcie môžete nastaviť, ako dlho má byť zapnutá varná zóna pre jedno konkrétne varenie.



Najprv nastavte varný stupeň varnej zóny a potom nastavte funkciu.

Nastavenie varnej zóny: opakovanie sa dotýkajte , kým sa nezobrazí ukazovateľ varnej zóny.

Zapnutie funkcie: dotknite sa  časovača a nastavte čas (00-99 minút). Keď ukazovateľ varnej zóny začne blikať, odpočítava sa nastavený čas.

Kontrola zostávajúceho času: dotknite sa , aby ste nastavili varnú zónu. Ukazovateľ varnej zóny začne blikať. Na displeji sa zobrazí zostávajúci čas.

Zmena času: dotknite sa , aby ste nastavili varnú zónu. Dotknite sa symbolu  alebo symbolu .

Vypnutie funkcie: dotknite sa , aby ste nastavili varnú zónu a potom sa dotknite . Zostávajúci čas sa odrátava smerom nadol až po 00. Ukazovateľ varnej zóny zhasne.



 Keď odpočítavanie skončí, zaznie zvukový signál a začne blikať 00. Varná zóna sa vypne.

Vypnutie zvuku: dotknite sa .

• CountUp Timer



Túto funkciu môžete použiť na monitorovanie dĺžky prevádzky varnej zóny.

Nastavenie varnej zóny: opakovanie sa dotýkajte , kým sa nezobrazí ukazovateľ varnej zóny.

Zapnutie funkcie: dotknite sa  časovača. Rozsvieti sa . Keď ukazovateľ varnej zóny začne blikať, čas sa zaznamenáva. Na displeji sa striedavo zobrazuje  a zaznamenaný čas (v minútach).

Ak chcete vidieť čas prevádzky varnej



zóny: dotknite sa , aby ste nastavili varnú zónu. Ukazovateľ varnej zóny začne blikať. Na displeji sa zobrazuje, ako dlho je zóna v činnosti.

Vypnutie funkcie: dotknite sa  a potom  alebo . Ukazovateľ varnej zóny zhasne.

• Časomer

Túto funkciu môžete použiť, keď je varný panel zapnutý a varné zóny nie sú v činnosti.

Na displeji varného stupňa sa zobrazí .

Zapnutie funkcie: dotknite sa  a potom sa dotknite  alebo  časovača, aby ste nastavili čas. Keď doba pečenia uplynie, zaznie zvukový signál a začne blikať **00**.

Vypnutie zvuku: dotknite sa .





Táto funkcia nemá vplyv na činnosť varných zón.

5.7 STOP+GO

Táto funkcia nastaví všetky zapnuté varné zóny na najnižší varný stupeň.

Pri zapnutej funkcii nemôžete zmeniť nastavenie varného stupňa.

Funkcia nezastaví funkcie časovača.



Zapnutie funkcie: dotknite sa .  sa zapne.

Vypnutie funkcie: dotknite sa . Zobrazí sa predchádzajúci varný stupeň.

5.8 Blokovanie

Ovládací panel môžete zablokovať počas prevádzky varných zón. Táto funkcia zabráni neúmyselnej zmene varného stupňa.

Najprv nastavte varný stupeň.

Zapnutie funkcie: Dotknite sa . Na 4 sekundy sa rozsvieti . Časovač zostane zapnutý.





Vypnutie funkcie: dotknite sa . Zobrazí sa predchádzajúci varný stupeň.











Keď vypnete varný panel, vypnete aj túto funkciu.

5.9 Detská poistka





Táto funkcia zabráni neúmyselnému zapnutiu varného panela.



Zapnutie funkcie: zapnite varný panel pomocou . Nenastavujte žiadny varný stupeň. Dotknite sa  na 4 sekundy. Rozsvieti sa . Vypnite varný panel pomocou .

Vypnutie funkcie: zapnite varný panel pomocou . Nenastavujte žiadny varný stupeň. Dotknite sa  na 4 sekundy. Rozsvieti sa . Vypnite varný panel pomocou .

Ak chcete dočasne prerušiť funkciu iba na jedno varenie: varný panel zapnite pomocou .  sa zapne. Dotknite sa  na 4 sekundy. **Do 10 sekúnd nastavte varný stupeň.** Varný panel môžete používať. Po vypnutí varného panela pomocou  sa funkcia znovu zapne:

5.10 OffSound Control (Zapnutie a vypnutie zvukovej signalizácie)

Vypnite varný panel. Dotknite sa  na 3 sekundy. Displej sa zapne a vypne. Dotknite sa  na 3 sekundy. Rozsvieti sa  alebo . Dotknite sa  časovača, aby ste si vybrali niektorú z nasledovných možností:

-  – zvuková signalizácia je vypnutá
-  – zvuková signalizácia je zapnutá

Ak chcete potvrdiť výber, počkajte na automatické vypnutie varného panela.

Ak je táto funkcia nastavená na , zvukovú signalizáciu budete počuť iba v prípade, že:

- sa dotknete 
- Časomer sa vypne
- Časovač odpočítavania sa vypne
- položíte niečo na ovládací panel.

5.11 Správa výkonu

Ak je aktívnych viacero zón, pričom požadovaný výkon je vyšší než možnosti napájacej sústavy, pomocou tejto funkcie sa dostupný výkon rozloží medzi jednotlivé varné zóny. Varný panel zabezpečuje ovládanie varných stupňov v záujme ochrany poistiek v domových rozvodoch.

- Varné zóny sú zoskupené podľa polohy a počtu fáz varného panela. Každá fáza má maximálnu elektrickú výkonovú kapacitu 3 700 W. Pokiaľ varný panel dosiahne hranicu maximálneho dostupného výkonu v rámci jednej fázy, výkon jednotlivých varných zón sa automaticky zníži.
- Prednosť má vždy naposledy použitý varný stupeň príslušnej varnej zóny. Zvyšný výkon sa rozdelí medzi predtým aktivované varné zóny v opačnom poradí, než v akom ste ich použili.
- Ukazovateľ varného stupňa pre zóny so zníženým výkonom striedavo zobrazuje pôvodne zvolený varný stupeň a znížený varný stupeň.

- Počkajte, kým ukazovateľ prestane blikať, alebo znížte varný stupeň naposledy použitej varnej zóny. Varné zóny budú pokračovať v činnosti pri zníženom varnom stupni. V prípade potreby zmeňte varný stupeň príslušných varných zón manuálne.

Možné kombinácie rozdelenia výkonu medzi jednotlivé varné zóny nájdete na tomto obrázku.

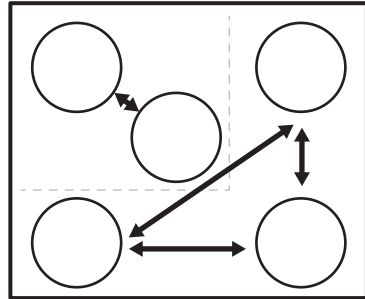

6. TIPY A RADY



VAROVANIE!

Pozrite si kapitoly o hľadne bezpečnosti.

6.1 Kuchynský riad

- Dno kuchynského riadku musí byť čo najhrubšie a najplochšie.
- Pred položením panvic na povrch varného panela sa uistite, že sú ich dna čisté a suché.
- Aby ste predišli škrabancom, neposúvajte ani neodierajte hrniec po keramickom skle.



Kuchynský riad zo smaltovanej ocele s hliníkovým alebo medeným dnom môže spôsobiť zmenu sfarbenia na sklokeramickom povrchu.

6.2 Öko Timer (Eko časovač)

V záujme úspory energie sa ohrev varnej zóny vypne pred signálom časomera odpočítavajúceho smerom nadol. Rozdiel v prevádzkovom čase závisí od varného stupňa a trvania procesu varenia.

6.3 Príklady použitia pri príprave jedál



Údaje v tabuľke sú len referenčné.

Varný stupeň	Použite na:	Čas (min)	Rady
 - 1	Hotové jedlo uchovávajúte teplé.	podľa potreby	Na kuchynský riad položte pokrievku.
1 - 3	Holandská omáčka, topenie: maslo, čokoláda, želatína.	5 - 25	Z času na čas premiešajte.
1 - 3	Tuhnutie: nadýchané omelety, pečené vajcia.	10 - 40	Varte s pokrievkou.
3 - 5	Dusenie ryže a jedál s mliečnym základom, prihrievanie hotových jedál.	25 - 50	Pridajte aspoň dvakrát toľko tekutiny ako ryže, mliečne jedlá v polovici varenia premiešajte.
5 - 7	Dusenie zeleniny, rýb, mäsa.	20 - 45	Pridajte niekoľko polievkových lyžíc tekutiny.
7 - 9	Dusenie zemiakov.	20 - 60	Použite max. ¼ l vody na 750 g zemiakov.
7 - 9	Príprava väčších množstiev jedla, omáčok a polievok.	60 - 150	Až 3 l tekutiny a prísady.
9 - 12	Jemné smaženie: rezne, teľacie cordon bleu, kottlety, rizzoly, klobásy, pečeň, zasmažka, vajcia, palacinky, šišky.	podľa potreby	Po uplynutí polovice času obráťte.
12 - 13	Silné smaženie, opečené zemiakové pyré, karé, steaky.	5 - 15	Po uplynutí polovice času obráťte.
14	Varenie vody, varenie cestovín, príprava mäsa (guláš, ragú), hranolčeky.		

7. STAROSTLIVOSŤ A ČISTENIE



VAROVANIE!

Pozrite si kapitoly oľadne bezpečnosti.

7.1 Všeobecné informácie

- Varný panel po každom použití očistite.
- Dbajte na to, aby bola dolná časť kuchynského riadu vždy čistá.
- Škrabance a tmavé škvrny na povrchu neovplyvňujú to, ako varný panel funguje.
- Používajte špeciálny čistič určený na povrch varného panela.
- Použite špeciálnu škrabku na sklo.

7.2 Čistenie varného panela

- **Okamžite odstráňte:** roztopený plast, plastová fólia, cukor a potraviny s cukrom,

inak môžu nečistoty spôsobiť poškodenie varného panela. Dávajte pozor, aby ste sa nepopáliili. Špeciálnu škrabku priložte na sklenený povrch tak, aby bola naklonená v ostrom uhle, a čepel posúvajte po povrchu.

- **Po dostatočnom vychladnutí varného panela odstráňte:** usadeniny vodného kameňa, škvrny od vody, masné škvrny, lesklé kovové farebné flaky. Varný panel vyčistite vlhkou handričkou s neabrazívnym čistiacim prostriedkom. Po čistení utrite varný panel mäkkou handričkou.
- **Odstráňte lesklé kovové flaky:** použite roztok vody a octu a vyčistite sklenený povrch handričkou.

8. ODSTRAŇOVANIE PROBLÉMOV







VAROVANIE!

Pozrite si kapitoly ohľadne bezpečnosti.

8.1 Čo robiť, ak...

Problém	Možná príčina	Náprava
Varný panel sa nedá zapnúť ani používať.	Varný panel nie je pripojený ku zdroju elektrického napájania alebo je pripojený nesprávne.	Skontrolujte, či je varný panel správne pripojený k zdroju elektrického napájania.
	Je vypálená poistka.	Uistite sa, že poruchu spôsobila poistka. Ak sa poistka vypáli opakovane, obráťte sa na kvalifikovaného elektrikára.
	Nenastavili ste stupeň ohrevu do 10 sekúnd.	Varný panel znovu zapnite a do 10 sekúnd nastavte stupeň ohrevu.
	Súčasne ste sa dotkli 2 alebo viacerých senzorových póli.	Dotýkajte sa iba jedného senzorového póla.
	STOP+GO je zapnuté.	Pozrite si časť „Každodenné používanie“.
	Na ovládacom paneli sú voda alebo tukové škvrnky.	Vyčistite ovládací panel.
Zaznie zvukový signál a varný panel sa vypne. Zaznie zvukový signál, keď je varný panel vypnutý.	Umiestnili ste niečo na jedno alebo viaceré senzorové póla.	Odstráňte daný predmet zo senzorových póli.
Varný panel sa vypne.	Umiestnili ste niečo na senzorové pole ①.	Odstráňte daný predmet zo senzorového póla.
Ukazovateľ zvyškového tepla sa nerozsvieti.	Zóna nie je horúca, pretože bola zapnutá iba krátky čas, alebo je poškodený senzor.	Ak bola zóna zapnutá dostatočne dlho, aby sa zohriala, obráťte sa na autorizované servisné stredisko.
Automatické zohrievanie. nie je zapnuté.	Zóna je horúca.	Nechajte zónu dostatočne vychladnúť.
	Je nastavený najvyšší ohrev.	Najvyšší ohrev má rovnaký výkon ako funkcia.
Vonkajší okruh sa nedá zapnúť.		Najprv aktivujte vnútorný okruh zmenou stupňa ohrevu.
 Na viacnásobnej zóne je tmavá oblasť.	Je normálne, že na viacnásobnej zóne je tmavá oblasť.	
Stupeň ohrevu sa prepína medzi dvomi úrovňami.	Správa výkonu je zapnuté.	Pozrite si časť „Každodenné používanie“.

Problém	Možná príčina	Náprava
Senzorové polia sa zahrievajú.	Kuchynský riad je príliš veľký alebo ho umiestňujete blízko k ovládacím prvkom.	Ak je to možné, preložte veľký riad na zadné zóny.
Pri dotyku senzorových polí nezaznejú žiadne zvuky.	Zvuky sú vypnuté.	Zapnite zvuky. Pozrite si časť „Každodenné používanie“.
 sa rozsvieti.	Je zapnuté Detská poistka alebo Blokovanie.	Pozrite si časť „Každodenné používanie“.
 a číslo sa rozsvieti.	Nastala chyba vo varnom paneli.	Vypnite varný panel a po 30 sekundách ho znova zapnite. Keď sa opäť rozsvieti symbol  , odpojte varný panel od elektrickej siete. Po 30 sekundách opäť pripojte varný panel. Ak problém pretrváva, obráťte sa na autorizované servisné stredisko.
Znie neprerušované pípanie.	Elektrické pripojenie je nesprávne.	Odpojte varný panel od elektrickej siete. Požiadajte kvalifikovaného elektrikára, aby skontroloval inštaláciu.
 sa rozsvieti.	Chýba druhá fáza napájania.	Skontrolujte, či je varný panel správne pripojený ku zdroju elektrického napájania. Poistku vyberte, počkajte jednu minútu a poistku opäť vložte.

8.2 Ak nenájdete riešenie...

Ak problém nedokážete odstrániť sami, kontaktujte svojho predajcu alebo autorizované servisné stredisko. Uvedte údaje z typového štítku. Uvedte aj trojmiestny kód sklokeramiky (je v rohu skleneného povrchu) a zobrazované chybové

hlásenie. Uistite sa, že ste varný panel používali správne. V opačnom prípade nebude servisný zásah servisného technika alebo predajcu bezplatný, a to ani počas záručnej doby. Informácie o záručnej dobe a autorizovaných servisných strediskách sú uvedené v záručnej brožúre.

9. TECHNICKÉ ÚDAJE

9.1 Typový štítok

Model HK955070XB
Typ 60 HCD AA AO

Sér. č.
AEG

Č. výrobku (PNC) 949 595 020 04
220 – 240 V ~ 50 – 60 Hz

Vyrobené v: Nemecko
7.9 kW



9.2 Špecifikácia varných zón

Varná zóna	Nominálny výkon (nastavenie max. ohrevu) [W]	Priemer varnej zóny [mm]
Ľavý predný	1800	180
Ľavý zadný	1200	145
Stredný predný	1050 / 1950 / 2700	145 / 210 / 270
Pravý predný	1800	180
Pravý zadný	1400 / 2200	170 / 265

Optimálne výsledky varenia dosiahnete použitím riadu s priemerom nie väčším ako je priemer varnej zóny.

10. ENERGETICKÁ ÚČINNOSŤ

10.1 informácie o výrobku*

Identifikácia modelu	HK955070XB	
Typ varného panelu	Vstavaný varný panel	
Počet varných zón	5	
Technológia ohrevu	Sálavé ohrevné teleso	
Priemer kruhových varných zón (Ø)	Ľavý predný Ľavý zadný Stredný predný Pravý predný	18,0 cm 14,5 cm 27,0 cm 18,0 cm
Dĺžka (D) a šírka (Š) neokrúhlejšej varnej zóny	Pravý zadný	D 26,5 cm Š 17,0 cm
Spotreba energie na varnú zónu (EC electric cooking)	Ľavý predný Ľavý zadný Stredný predný Pravý predný Pravý zadný	191,6 Wh/kg 188,0 Wh/kg 184,8 Wh/kg 191,6 Wh/kg 191,6 Wh/kg
Spotreba energie na varný panel (EC electric hob)	189,5 Wh/kg	

* Pre Európsku úniu podľa nariadenia EÚ 66/2014. Pre Bielorusko podľa STB 2477-2017, príloha A. Pre Ukrajinu podľa 742/2019.

EN 60350-2 – Elektrické varné spotrebiče pre domácnosť – Časť 2: Varné panely – metódy merania výkonu.

10.2 Úspora energie

Ak budete postupovať podľa nižšie uvedených tipov, môžete pri každodennom varení ušetriť energiu.

- Ohrejte iba potrebné množstvo vody.
- Na kuchynský riad podľa možností vždy položte pokrievku.
- Kuchynský riad položte na varnú zónu ešte pred jej zapnutím.

- Dno riadu má mať rovnaký priemer ako varná zóna.
 - Menší riad položte na menšie varné zóny.
 - Kuchynský riad položte priamo na stred varnej zóny.
- Zvyškové teplo využite na udržiavanie teploty jedla alebo na roztopenie.

11. OCHRANA ŽIVOTNÉHO PROSTREDIA

Materiály označené symbolom odovzdajte na recykláciu.  Obal hodte do príslušných kontajnerov na recykláciu. Chráňte životné prostredie a zdravie ľudí a recyklujte odpad z elektrických a elektronických spotrebičov. Nelikvidujte spotrebiče označené symbolom

spolu s odpadom z domácnosti.  Výrobok odovzdajte v miestnom recyklačnom zariadení alebo sa obráťte na obecný alebo mestský úrad.

A series of 20 horizontal dotted lines for writing.

www.aeg.com/shop



867372092-A-292021



AEG