

gorenje

МК

Упатства за работа

Машина за садови

GV661C60



Содржина

Вашата машина за садови	4
Безбедносни упатства	5
Монтажа	6
Складирање/транспорт во зима	6
Функција за заштита од претекување	6
Материјал за пакување	6
Фрлање во отпад	6
Пред да миете садови за првпат	7
Тврдост на вода	7
Сетирајте Тврдост на вода	7
Додајте сол	8
Сетирајте Средство за плакнење	8
Дополнете средство за плакнење	8
Еколошко миење садови	9
Машината за садови заштедува енергија и вода	9
Полнење на машината за садови	10
Кршливи садови	10
Полнењето влијае на резултатите	10
Корпи на машината за садови	10
Горна корпа за прибор за јадење	10
Горна корпа	11
Долна корпа	12
Употреба на машината за садови	13
Додајте детергент	13
Главен прекинувач	14
PROGRAMS - Одберете ја програмата	14
- Изберете ја опцијата	15
Стартувајте ја машината за садови	16
TIME - Преостанато време	16
Стопирање или менување програма	16
Ако сакате да додадете повеќе садови	16
Доколку е исклучена машината поради немање струја	16
Штом ќе заврши програмата	17
Како да ги добиете најдобрите можни резултати од сушење	17
Празнење на машината за садови	17
Табела со програми	18
Сетирање	19
Отворете го менито со параметри:	19
Сега можете да ги приспособите следните параметри:	19
Грижа и чистење	21
Дополнете средство за плакнење	21
Додајте сол	21
Чистење на филтрите	22
Чистење на прскалките	23
Чистење на машината за садови однатре и однадвор	23

Отстранете ги блокадите	24
Барање грешка	26
Монтажа	32
Безбедносни упатства	32
Поставување	32
Поврзување за одвод	33
Поврзување со доводот на вода	33
Електричен приклучок	34
Сервисирање	35
Технички информации	36
Технички податоци	36

Вашата машина за садови



Монтирајте ја машината за садови, осврнете се на поглавје Монтажа. По монтирањето, отворете ја вратата и притиснете го главниот прекинувач за вклучување за да започнете со употреба на машината.

Првиот пат кога ќе ја вклучите машината за садови, важно е да ги изберете точните подесувања за да обезбедите добри резултати за миењето садови. Погледнете го поглавјето Пред да миете садови за првпат.

Безбедносни упатства

- Прочитајте ги упатствата за работа и чувајте ги на безбедно место!
- Број на стандардни поставки за распоред: 16
- Никогаш не ја употребувајте машината за каква било друга намена освен таа наведена во овие упатства за работа.
- Не ја полнете вратата на машината за садови или корпите со нешто друго освен садови.
- Никогаш не ја оставајте вратата на машината за садови отворена бидејќи некој може да се спрепне од неа.
- Употребувајте само детергент за машина за садови!
- Оваа машина може да ја употребуваат деца на возраст од 8 години и постари, како и лица со намален физички капацитет, ментална способност, загуба на меморија или без искуство и познавање. Таквите лица мора да бидат надгледувани кога ја употребуваат машината или да имаат упатства како да ја употребуваат, но и да ги разбираат ризиците што може да произлезат. Машината не смее да ја чистат деца без надзор.
- Оштетените кабли за напојување мора веднаш да бидат заменети од страна на квалификуван електричар.
- Употребувајте ја машината за садови само во домашни услови за миење на садови за домаќинство. Забранета е секаква друга употреба.
- Никогаш не ставајте во машината садови со остатоци од раствори поради ризик од експлозија. Садовите не смеат да содржат ниту пепел, восок или лубриканти.
- Мора да внимавате на децата. Не дозволувајте да ја користат или да си играат со машината за садови. Бидете особено внимателни кога е отворена вратичката. Може да има заостанато детергент внатре! Откако ќе додадете детергент, секогаш вклучувајте ја машината за садови.

ПРЕДУПРЕДУВАЊЕ!

Ножевите и другите остри предмети мора да се постават хоризонтално во специјалната корпа за прибор за јадење на машината за садови.

ПРЕДУПРЕДУВАЊЕ!

Децата мора да бидат под надзор - детергентот за машината за садови е корозивен!

Монтажа

Види дел Монтажа.

Складирање/транспорт во зима

Чувајте ја машината за садови каде што температурата не предизвикува замрзнување и избегнувајте транспортирање на големи растојанија при многу ладно време. Транспортирајте ја машината за садови во исправена позиција или на нејзината задна страна.

Функција за заштита од претекување

Заштитата од претекување ја испумпува водата од машината и го исклучува доводот на вода доколку нивото на вода во машината го надминува нормалното ниво. Доколку е активирана заштитата, на дисплејот се појавува F54. Исклучете го доводот на вода и повикајте го вашиот најблизок сервисен центар.

Материјал за пакување

Надворешното пакување го штити производот за време на транспортирањето. Материјалите од пакувањето може да се рециклираат. Раздвојте ги различните материјали од пакувањето за да помогнете да се намали употребата на суров материјал и да се намали отпадот. Вашиот дилер може да го земе пакувањето за рециклирање или да ве упати до најблискиот центар за рециклирање. Пакувањето е составено од:

- Картон со набори направен од 100% рециклирачки материјал.
- Морска пена (EPS) без хлор и флуор.
- Поддршки направени од нетретирано дрво.
- Заштитна пластика направена од полиетилен (PE).

Фрлање во отпад

Машината за садови е произведена и означена за рециклирање.

Кога машината за садови го достигнала крајот на својот работен век и треба да се фрли во отпад, веднаш треба да се направи да биде нефункционална. Извадете го кабелот за напојување и исечете го на што е можно помала должина.

Стапете во контакт со локалните власти за да добиете информации каде и како може машината за садови да се однесе на рециклирање.

Пред да миете садови за првпат

Тврдост на вода

За да добиете добри резултати од миењето садови, на машината за садови е потребна мека вода (со ниско ниво на минерали). Тврдата вода остава бели слоеви на садовите и во машината за садови.

Проверка на тврдост на вода

Тврдоста на водата се утврдува согласно германската скала (°dH) или француската скала (°fH) за тврдост на водата.

Доколку водата е потврда од 6°dH (9°fH), тогаш мора да се омекне. Тоа се прави автоматски со помош на вградениот омекнувач на вода. Со цел омекнувачот на вода правилно да функционира, мора да се приспособи согласно тврдоста на водата. Откако ќе го приспособите омекнувачот на вода, додадете детергент и средство за плакнење во дози соодветни за мека вода.

Обратете се до локалното водоснабдување за да добиете информации за тврдоста на водата во вашето место.

Во зависност од тврдоста на водата: _____

Доколку тврдоста на водата надминува 50 °dH (89 °fH), препорачуваме да користите надворешен омекнувач на вода.

Зголемена потрошувачка за време на регенерирањето

Вградениот омекнувач на водата на машината за садови редовно се регенерира за да ја одржи својата функција. Регенерирањето ја продолжува програмата за миење садови и ја зголемува потрошувачката на енергија и вода. Колку често се регенерира омекнувачот за вода за машината за садови зависи од избраното подесување.

Пример: Ако програмата Економично миење се пушти со тврдост на водата од 14 °dH (25 °fH), омекнувачот за вода се регенерира на редовни интервали (по 6 циклуси на миење), потрошувачката на енергија се зголемува за 0,015 kWh и потрошувачката на вода се зголемува за 2,3 литри, додека времето на програмата се продолжува за 3 минути. Регенерирањето настанува за време на главниот циклус на миење на програмата.



ПРЕДУПРЕДУВАЊЕ!

Тврдата вода остава бел слој на садовите и во внатрешноста од машината. Токму затоа треба да го изберете соодветното подесување за омекнувачот на вода. Видете Тврдост на вода во поглавјето Сетирање.

Никогаш не користете ја машината за садови со празна преграда за сол доколку водата е потврда од 6°dH (9°fH).

Сетирајте Тврдост на вода

Во делот Сетирање е опишано како да се регулира омекнувачот на вода.

☞ Додајте сол



1. Одвртете го капакот на преградата за сол.
2. Поставете ја инката што доаѓа со машината за садови во преградата за сол. Прво истурете околу 1 l вода.
3. Потоа, додајте сол, меѓутоа максимум 630 gram, сè додека не се наполни преградата. Користете крупна сол или посебна сол за машини за садови.
4. Избришете ги остатоците сол за капакот да може да се зашрафи.

За да одбегнете дамки од 'рѓа мора да ја вклучите програмата за миење садови веднаш откако ќе ја додадете солта.

Сетирајте Средство за плакнење

Во поглавјето Сетирање е опишано како да се одреди дозата на средството за плакнење.

* Дополнете средство за плакнење

Сушењето е побрзо и се постигнуваат подобри резултати доколку употребите средство за плакнење. Исто така, ќе добиете подобри резултати со миењето при што ќе добиете чисти и сјајни садови.



1. Отворете го капакот на преградата за средство за плакнење.
2. Внимателно дотурете средство за плакнење до нивото означено со **max**.
3. Избришете доколку се истурило средство за плакнење околу преградата.
4. Затворете го капакот цврсто.

Еколошко миење садови

Машината за садови заштедува енергија и вода

Кога користите машина за садови во станбена околина, вообичаено се користи помалку енергија и вода во споредба со миење садови на рака.

Не плакнете под проточна вода

Не плакнете ги садовите под проточна вода бидејќи тоа ќе доведе до зголемена потрошувачка на енергија и вода. Едноставно избришете ги големите остатоци од храна пред да ги ставите садовите во машината за садови.

Изберете еколошки детергент

Прочитајте ја декларацијата за заштита на животната средина на пакувањето!

Премногу детергент, средство за плакнење и сол може да резултира со помалку ефективно миење и да има поголема штета по животната средина.

Пуштајте целосно наполнета машина за садови

Заштедете енергија и вода со тоа што ќе почекате додека целосно не ја наполните машината за садови пред да пуштите некоја програма (видете го бројот на стандардни поставки за распоред).

Пуштајте ги програмите со пониска температура

Доколку садовите се само малку суви, можете да одберете програма со ниска температура.

Изберете ја програмата за миење садови – Економично миење

Програмата за миење садови е дизајнирана за ефикасно миење со што е можно помалку енергија и вода. Програмата мије на ниска температура подолго време.

Изберете ја опцијата – Автоматско отворање на вратата

Подобри резултати при сушењето се постигнуваат ако се користи опцијата Автоматско отворање на вратата со којашто автоматски се отвора вратата на машината за садови. Почекајте додека машината не посочи дека програмата завршила и дека садовите се изладили пред да ги извадите. (Ако машината за садови е вградена во кујнските елементи, елементите мора да бидат отпорни на кондензација од машината за садови.)

Поврзување со ладна вода

Поврзете ја машината за садови со довод на ладна вода доколку зградата употребува греење на нафта, струја или гас.

Поврзување со доводот на топла вода

Поврзете ја машината за садови со довод на топла вода (макс. 70 °C) доколку зградата употребува енергетски-ефикасни начини за греење како централно греење, соларна енергија или геотермално греење. Со тоа што ќе ја поврзете со топла вода го намалувате времето на миење садови и ја намалувате потрошувачката на струја.

ЗАБЕЛЕШКА!

Не надминувајте ја дозволената температура на доводна вода. Одредени материјали во приборот за јадење не издржуваат силна топлина.

Полнење на машината за садови

Кршливи садови

Некои садови за готвење не се безбедни за во машина за садови. Ова може да биде од неколку причини. Некои материјали можеби не можат да издржат силна топлина, додека други се оштетуваат од детергентот.

Употребувајте претпазливо, на пример, во случај на рачно изработени предмети, кршлива декорација, кристал/стакло, сребро, бакар, калај, алуминиум, дрво и пластика. Побарајте ја ознаката за „Безбедни за машина за садови“ („Dishwasher safe“).

Полнењето влијае на резултатите

Внимателно редете ги садовите за да се обезбедат најдобри резултати за миење и сушење со најниска можна потрошувачка на енергија и вода. Овозможете ја на вашата машина за садови најдобрата шанса да ги достигне и исчисти сите површини, како и да ги исуши садовите колку што е можно поцелосно.

- Сите валкани површини треба да се насочени кон внатре или надолу!
- Не треба да се редат садовите едни врз други.
- Садовите со празнини како чашки треба да се поставуваат под агол така што ќе може да ги помине водата за плакнење. Истото е важно и за пластични предмети.
- Осигурете се дека малите предмети не можат да пропаднат низ корпата на машината за миење; поставете ги во горниот држач за прибор за јадење.

ЗАБЕЛЕШКА!

Проверете дали прскалката ротира слободно.

Корпи на машината за садови

Машината за садови е опремена со горна корпа за прибор за јадење, горна корпа и долна корпа.

Изгледот на корпите може да се разликува во зависност од поставеноста на машината за садови.

Горна корпа за прибор за јадење

Горната корпа за прибор за јадење дава простор за прибор за јадење, кутлачи, маталки, прибор за сервирање и слични предмети.

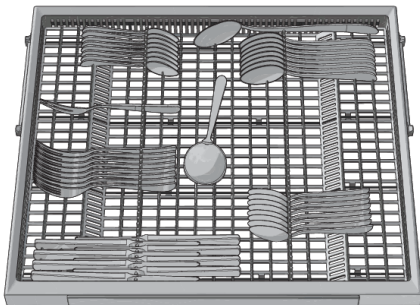

Горна корпа

Ставете ги чашите, бокалите, чиниите за сервирање и чинивчињата во горната корпа. Сите валкани површини треба да бидат свртени внатрешно и кон долу! Чашите за вино се поставуваат на полицата за чаши за вино, а ножевите се поставуваат на местото за ножеви десно (доколку има такво).

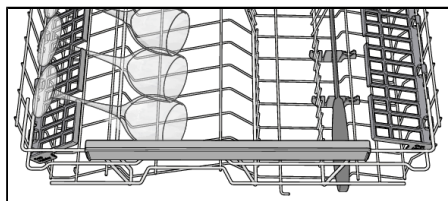
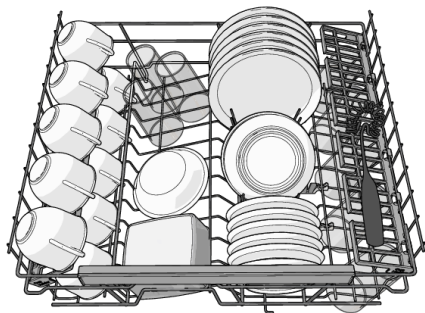

Подигање и спуштање на горната корпа

1. Извадете ја горната корпа.
2. Фатете ги страните на горната корпа со двете раце и подигнете ја.
3. Постојано подигајте ја корпата со обете раце за да ја смените нејзината позиција. (Горната корпа може да се постави во три позиции). Кога горната корпа е во највисока позиција со нејзино подигање ќе ја вратите во најниска позиција. Имајте на ум дека двете страни на корпата мора секогаш да бидат на иста висина.

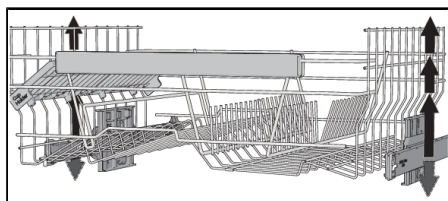

Долна корпа

Чиниите, чинивчињата, сатовите за сервирање и тенџерињата ставете ги во долната корпа.

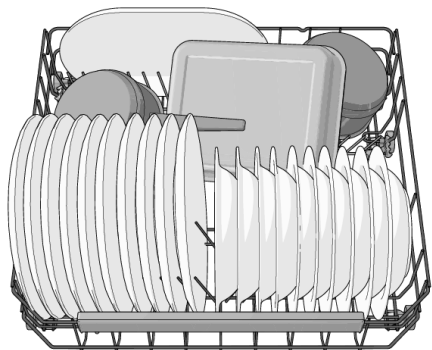

Подвижни решетки

Спуштете ги подвижните решетки (држачи за чинии) кога миете тенџериња. Ослободете ги подвижните решетки со притискање на резето навнатре пред да ја приспособите нивната позиција.

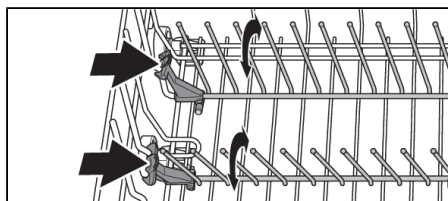

Употреба на машината за садови

Додајте детергент



1. Преграда за детергент за предмиење
2. Преграда за детергент за главно миење

Детергентот се додава според тврдоста на водата.

Следете ги инструкциите на пакувањето од детергентот. Оваа машина за садови е опремена со омекнувач на вода, така што треба да се употребуваат дози на детергент и средство за плакнење што одговараат за мека вода.

Премногу детергент може да резултира со помалку ефективно миење и да има поголема штета по животната средина.

Преградата за детергентот мора да е сува кога се додава детергент. Има една преграда за предмиење и за главно миење. Доколку употребувате детергент за машина за садови во форма на прашок или течност, додајте малку и во преградата за предмиење. Стапете во контакт со производителот на детергентот доколку имате прашања за него.

ЗАБЕЛЕШКА!

Употребувајте само детергент за машина за садови! Не смее да се употребува сјај бидејќи пената што ќе се направи спречува машината за садови да работи ефективно.

Таблети за машина за садови

Ставете половина таблета доколку не можете да го затворите капакот на диспанзерот. Постои ризик детергентот да се повлече соодветно доколку капакот е премногу стегнат, и тој нема да се отвори правилно.

ЗАБЕЛЕШКА!

Таблетите за машина за садови не се препорачуваат за кратки програми (покраќки од 75 минути). Наместо тоа употребувајте детергент за машина за садови во форма на прашок или течност.

Повеќенаменски детергент

Постојат голем број типови на повеќенаменски детергенти на пазарот. Прочитајте ги внимателно упатствата за таквите производи.

Поглавје Сетирање опишува како да се активира ТАВ (3-во-1/Се-во-едно детергент). Имајте на ум дека солта мора да се стави во преграда за сол. Доколку не сте задоволни со резултатите од миењето садови или сушењето, деактивирајте ги нагдувањата ТАВ (3-во-1/Се-во-едно детергент) и ставете сол, детергент и средство за плакнење. Види поглавје Пред да миете садови за првпат.



ЗАБЕЛЕШКА!

Оптimalното миeње и сушење се постигнува со помош на нормален детергент за машина за садови заедно со одделно диспанзирано средство за плакнење и сол.



Главен прекинувач

Притиснете и држете го главното копче за вклучување на машината сè додека не се вклучи приказот. Исто така, проверете дали тече вода од чешмата.



PROGRAMS - Одберете ја програмата

Одберете програма што ќе одговара на типот на садовите и на тоа колку се валкани. Економично миeње е постојано избрана.

Притиснете на програматорот еднаш или повеќе пати сè додека не се активира симболот за посакуваната програма.

есо

55° Економично миeње

Оваа програма е наменета за миeње на нормално извалкани садови и е најнефективната програма во поглед на комбинирана потрошувачка на струја и вода.

auto

45-65° Автоматско миeње

Машината за садови може да процени колку се валкани садовите и да ја приспособи потрошувачката на водата, како и температурата. Кога за првпат е монтирана, програмата треба да биде вклучена петпати пред целосно да се приспособи и да дава најдобри резултати.

auto

45-65° + Брзо интензивно¹⁾

Брзо интензивно (Автоматско миeње + Брзо миeње) е ефективна програма за секојдневна употреба за малку засушени остатоци. (Оваа програма не е наменета за загорена храна, како во случајот на тави за рерна.)



70° Миeње на многу нечисти садови

Програма со висока температура за разградување маснотии на многу валкани садови, како што се тавчиња, тенџериња и тави за рерна. Доколку садовите не ја наполнат целосно машината за садови, можете да додадете уште садови и слично.



55° Брзо миeње 1 час

Брза програма за малку засушени остатоци. (Оваа програма не е наменета за загорена храна, како во случајот на тави за рерна.)

Во комбинација со Брзо миeње се добива пократка програма (15 минути).

¹⁾ Време на програмата 90 минути.



45° **Стакло**

Нежна програма за миеење садови на ниска температура за миеење кршливи садови изработени од кристал/стакло. Не заборавате да користите мала количина детергент и да ги поставите садовите така што тие нема да се допираат едни со други за време на миеењето. Осврнете се и на Кршливи садови во поглавјето Полнење на машината за садови. Порцеланот кој тукушто се користел без засушени остатоци, исто така, може да се измие со оваа програма.

clean **Програма за самочиштење**

Програма за самочиштење за хигиенско чистење на кадата на машината за садови, прскалките и цевките за прскање.

Оваа програма треба да работи (без садови во машината) со нормален детергент за садови или лимонска киселина. Исто така, на пазарот се достапни и специјални средства за чистење. За отстранување на бигор видете Када на машината за садови во поглавјето Грижа и чистење.

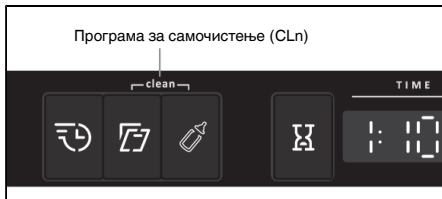

Притиснете и држете ги копчињата за опцијата Програма за самочиштење да се активира програмата. Програма за самочиштење започнува кога ќе ја затворите вратата.

- Изберете ја опцијата

За да одберете опција, притиснете на едно од копчињата за опции сè додека опцијата не се активира. Достапните опции варираат во зависност од програмите при што некои опции не може да се комбинираат (достапните опции светат слабо).

Брзо миеење

Оваа опција го скратува времето на програмата, но употребува повеќе струја и вода.

Автоматско отворање на вратата²⁾

Вратичката на машината за садови се отвора автоматски со што се подобруваат резултатите од сушењето. Почекајте додека машината не посочи дека програмата завршила и дека садовите се изладиле пред да ги извадите. (Ако машината за садови е вградена во кујнските елементи, елементите мора да бидат отпорни на кондензација од машината за садови.)

Времето на сушење за опцијата Автоматско отворање на вратата варира помеѓу програмите.

ЗАБЕЛЕШКА!

За најдобри резултати на сушење, не затворајте ја вратата пред да заврши фазата на сушење и машината автоматски да се исклучи.

²⁾ Опцијата Автоматско отворање на вратата е претходно селектирана за некои програми.



ПРЕДУПРЕДУВАЊЕ!

Вратата на машината за садови не смее да се блокира или затвора кога автоматски ќе се отвори. Со тоа може да се оштети механизмот за заклучување на вратата. Почекајте барем 5 минути пред да ја затворите вратата.



Екстра хигиена

Оваа можност е наменета за ситуации каде што потребата за хигиена е особено висока, како во случај на миење бебешки шишенца и даски за сецкање. Температурата се зголемува при главното миење и последното плакнење.



Одложен старт

Кога одбирате Одложен старт машината за садови ќе започне 1-24 часа откако ќе ја затворите вратата.

1. Притиснете го копчето еднаш за да активирате Одложен старт. Притиснете го копчето неколку пати – или држете го – за да го одредите посакуваниот број часови.
2. Затворете ја вратата и машината за садови ќе почне да ги брои часовите (час по час) сè додека не одмине внесеното одложено време.

Доколку сакате да ја откажете опцијата Одложен старт, отворете ја вратата, притиснете и држете го главниот прекинувач сè додека дисплејот не се исклучи.

Стартувајте ја машината за садови

Затворете ја вратата за да ја стартувате машината за садови. Доколку главниот прекинувач е притиснат, машината ќе почне автоматски кога вратата ќе биде затворена.

TIME - Преостанато време

Штом ќе ја одберете програмата и опциите, потребното време за програмата од последниот пат се појавува на дисплејот.

Стопирање или менување програма

Доколку сакате да ја смените програмата откако сте ја стартувале машината за садови, отворете ја вратата, притиснете и држете го главниот прекинувач сè додека не се исклучи дисплејот.

Додајте детергент доколку се отворил капакот на диспанзерот за детергент. Потоа, притиснете го главниот прекинувач, одберете нова програма и затворете ја вратата.

Ако сакате да додадете повеќе садови

Отворете ја вратата. Машината за садови ќе запре автоматски. Додајте садови и затворете ја вратата. По некое време машината ќе продолжи со програмата.

Доколку е исклучена машината поради немање струја

Доколку програмата за миење садови не завршила, таа продолжува онаму каде што прекинала кога ќе се врати струјата.



ЗАБЕЛЕШКА!

За време на сушењето, програмата се прекинува доколку струјата е прекината или вратата е отворена повеќе од 2 минути.

Штом ќе заврши програмата

Машината за садови се исклучува автоматски откако ќе заврши програмата. По секоја употреба треба да се исклучува чешмата.

Како да ги добиете најдобрите можни резултати од сушење

- Целосно наполнете ја машината за садови.
- Садовите со празнини како чашки треба да се поставуваат под агол така што ќе може да ги помине водата за плакнење. Истото е важно и за пластични предмети.
- Дополнете средство за плакнење или зголемете ја неговата доза.
- Активирајте ја опцијата Автоматско отворање на вратата.
- Дозволете садовите да се изладат пред да ги извадите од машината за садови.

Празнење на машината за садови

Врелиот порцелан е повеќе кршлив. Оставете ги садовите да се изладат во машината за садови пред да ги извадите.

Прво извадете ја долната корпа за да ги избегнете капките вода што капат од горната корпа врз садовите од долната.

Табела со програми

PROGRAMS - Програма	Детергент, преграда 1 / 2 (ml)	- Можности	Предмиење	Главно миење	Број на плакнења	Последно плакнење	Вредности на потрошувачка ¹⁾		
							Време за миење садови (приближно час:мин)	Струја (приближно kWh)	Потрошувачка на вода (L)
Економично миење ²⁾	--- / 25	Автоматско отворање на вратата	0	55 °C	2	48 °C	3:25	0,76	9,6
Автоматско миење	--- / 25	Автоматско отворање на вратата	1-3	50-65 °C	2-3	65 °C	2:10-2:50	0,9-1,5	9-18
Миење на многу нечисти садови	10 / 25		2	70 °C	2	70 °C	2:55	1,6	15
Брзо миење 1 час	--- / 25		-	55 °C	2	65 °C	1:00	0,8	8,5
Стакло	--- / 20		-	45 °C	2	50 °C	1:40	0,7	8,5

1) Вредностите на потрошувачка варираат во зависност од температурата на водата што надоаѓа, бројот на садови, одбраните дополнителни функции и повеќе.

2) Оваа програма е погодна за миење нормално извалкани садови и е најефективната програма во поглед на комбинираната потрошувачка на струја и вода.

Сетирање

Отворете го менито со параметри:

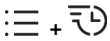

- 1 Прво, отворете ја вратата. Исклучете ја машината. Притиснете и држете го главниот прекинувач сè додека не засвети дисплејот.
- 2 Во рок од 10 секунди:
- притиснете и држете го селекторот на програми и копчето за опции Брзо миење додека да се отвори менито за подесувања.
- 3 Дисплејот го прикажува менито со параметри (моменталното сетирање и моментално поставената вредност).
(Излезете од менито со пребарување низ него или со притискање на главниот прекинувач).

Управувајте со менито со параметри:

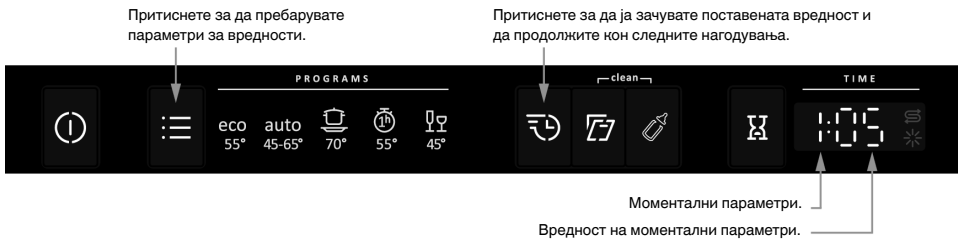

Сега можете да ги приспособите следните параметри:

Сетирање	Опции	
1 Средство за плакнење	1:00 - 1:05	Приспособување за доза на средство за плакнење. Зголемување на дозата за средството за плакнење: <ul style="list-style-type: none">• Доколку садовите имаат дамки од вода. Намалување на дозата за средството за плакнење: <ul style="list-style-type: none">• Доколку садовите имаат леплив бел/син слој.• Доколку садовите се прошарани.• Насобирање пена. Доколку имате многу мека вода, средството за плакнење може да се раствори 50:50 со вода. <i>Фабрички поставки: 05</i>
2 Тврдост на вода	2:00 - 2:09	Приспособување на омекнувачот на вода. Изберете параметри во зависност од тврдоста на водата. Важно е поставките да се точни!

Продолжување на табелата од претходната страна

Сетирање	Опции			
		Германска скала за тврдост на водата	Француска скала за тврдост на водата	Препорачано поставување
		0-5°dH	0-9°fH	2:00
		6-8°dH	10-14°fH	2:01
		9-11°dH	15-20°fH	2:02
		12-14°dH	21-25°fH	2:03
		15-19°dH	26-34°fH	2:04
		22-24°dH	35-43°fH	2:05
		25-29°dH	44-52°fH	2:06
		30-39°dH	53-70°fH	2:07
		40-49°dH	71-88°fH	2:08
		50°dH	89°fH	2:09
		<p>Не заборавајте да ставите сол во преградата за сол откако сте го поставиле омекнувачот на вода на 2:01 - 2:09.</p> <p><i>За довод на вода со тврдост на вода под 6°dH (9°fH), одберете 2:00. Омекнувачот на вода е деактивиран и не е потребна сол.</i></p> <p><i>Фабрички поставки: 04</i></p>		
3 ТАВ (3-во-1/Се-во-едно детергент)	3:00 (Off) 3:01 (On)	<p>Овој параметар може да го искористите кога употребувате 3-во-1/Се-во-едно детергент. Програмите за миење садови автоматски се адаптираат за да се добијат најдобрите можни резултати од миење и сушење во секое време. Доколку овој параметар е активиран овде, не постои потреба да додадете средство за плакнење бидејќи опцијата го оневозможува диспензирањето на средство за плакнење. Исто така, ја намалува количината сол додадена во омекнувачот на вода. Имајте на ум дека мора да се стави сол во преградата за сол.</p> <p>За да постигнете добри резултати од миењето садови, важно е да се провери кој тип на детергент или сè-во-едно производ најдобро одговара на вашите потреби! Внимателно прочитајте ги информациите на пакувањето на детергентот околу правилната употреба. Секогаш следете ги упатствата за употреба или информациите на пакувањето од детергентот!</p>		

Грижа и чистење

✳ Дополнете средство за плакнење

Кога треба да се дополни средство за плакнење, симболот горе засветува во дисплејот.

По дополнувањето може да е потребно некое време пред симболот да се исклучи.



1. Отворете го капакот на преградата за средство за плакнење.
2. Внимателно дотурете средство за плакнење до нивото означено со **max**.
3. Избришете доколку се истурило средство за плакнење околу преградата.
4. Затворете го капакот цврсто.

☞ Додајте сол

Кога треба да се дотури сол, симболот горе засветува во дисплејот.

По дополнувањето може да е потребно некое време пред симболот да се исклучи.



1. Одвртете го капакот на преградата за сол.
2. Поставете ја инката што доаѓа со машината за садови во преградата за сол. (Потребна е вода само првиот пат.)
3. Потоа, додајте сол, меѓутоа максимум 630 gram, сè додека не се наполни преградата. Користете крупна сол или посебна сол за машини за садови.
4. Избришете ги остатоците сол за капакот да може да се зашрафи.

⚠ ПРЕДУПРЕДУВАЊЕ!

За да одбегнете дамки од 'рѓа мора да ја вклучите програмата за миене садови веднаш откако ќе ја додадете солта.

Никогаш не ставајте детергент за машина за садови во преградата за сол. Така го уништувате омекнувачот на вода!

Чистење на филтрите

Крупен филтер

Крупниот филтер ги собира големите парченца храна, коишто не можат да поминат низ пумпата за исфрлање вода. Исчистете го крупниот филтер доколку е потребно.

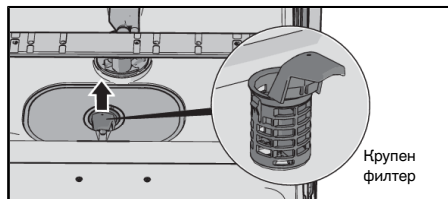

1. Подигнете го крупниот филтер со рачката.
2. Испразнете го крупниот филтер. Не заборавајте да го вратите на место!

Ситен филтер

Остатоците што се собираат на финиот филтер автоматски се плакнат за време на секое миење. Чистете го филтерот кога е потребно.

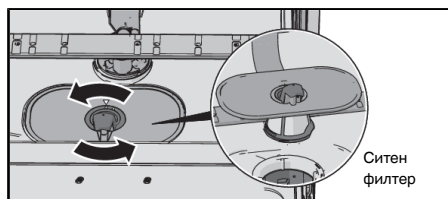

1. Свртете ја рачката во спротивна насока од стрелките на часовникот
2. Подигнете го филтерот нагоре со рачката. Ослободете го крупниот филтер за да го исчистите ситниот филтер.
3. Вратете ги на место ги во обратен редослед. Проверете дали рабовите се правилно запечатени кога го враќате на место ситниот филтер.
4. Фиксирајте го филтерот на место со вртење на рачката во насока на стрелките од часовникот за да ја фиксирате позицијата. Рачката треба да излегува директно од машината за садови.



ЗАБЕЛЕШКА!

Садовите може да не се измијат убаво ако се погрешно поставени филтрите. Имајте на ум дека машината за садови не смее да се користи без филтер!

Чистење на прскалките

Дупчињата и лежиштата некогаш може да се блокираат. Отстранете ги остатоците со помош на игла или слично. Прскалката има дупчиња и одоздола.

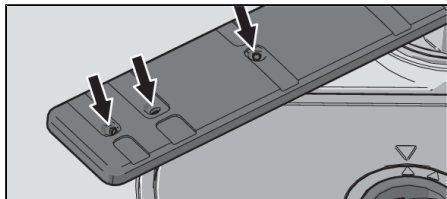

За да го олесните чистењето може да ја отстраните прскалката. Не заборавате да ја вратите правилно на нејзиното место.

Долна прскалка

- Повлечете ја надолу долната прскалка за да ја ослободите.

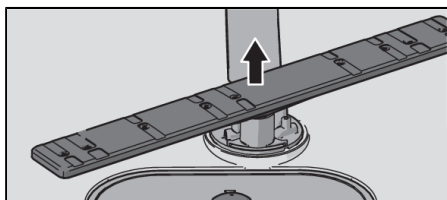

Горна прскалка

1. Извадете ја горната корпа.
2. Отшрафете го лежиштето на прскалката во спротивна насока на стрелките на часовникот за да ја отстраните прскалката од горната корпа.

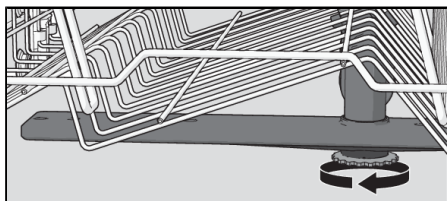

Чистење на машината за садови одвнатре и однадвор

Врата и гума на вратата

Отворете ја вратата. Редовно чистете ги страните на вратата и гумата на вратата со малку навлажнета крпа. Чистете ја гумата на вратата на долниот преден раб на машината за садови со четка за миење.

Дисплеј и копчиња

Одржувајте ги дисплејот и копчињата чисти. Доколку е потребно, избришете ги со сува или малку навлажнета крпа. Никогаш не користете средства за чистење - може да ја изгребат површината.

Користете го главниот прекинувач за вклучување за да ја исклучите машината за садови кога ги чистите копчињата за да избегнете ненамерно активирање.

Када на машината за садови

Кадата е направена од не'рѓосувачки челик и се чисти со самото употребување (кога се користи редовно).

Доколку имате тврда вода, бигорот може да се насобере во машината. Доколку се случи тоа, пуштете ја програмата Програма за самочистење со две супени лажици лимонска киселина во преградата за детергент (без садови во неа). Специјални средства за чистење машини за садови се исто така достапни на пазарот.

Отстранете ги блокадите

Одблокирање на одводната пумпа

Доколку машината за садови и натаму содржи вода откако програмата завршила, тоа значи дека нешто ја блокира одводната пумпа. Таквите блокади лесно се отстрануваат.

1. Исклучете ја машината со главното копче и исклучете ја од штекер.
2. Отстранете ги крупниот и ситниот филтер.
3. Извадете ја водата од кадата за миеење садови.
4. За да ја проверите пумпата за исфрлање вода, отстранете ја стопката во боја на десната страна од дното на одводот.
5. Рачно вртете го тркалото на пумпата лоцирано позади одводната пумпа. Внимателно отстранувајте ги предметите.
6. Вратете ја на место стопката за пумпата за исфрлање вода заедно со ситниот и крупниот филтер.
7. Повторно вклучете ја машината во струја.
Доколку машината за садови не сака да се вклучи и се слуша брмчење, тоа значи дека е активирана заштитата за претекување.
 - Исклучете ја водата.
 - Отстранете го кабелот од штекер.
 - Повикајте го одделот за сервисирање.

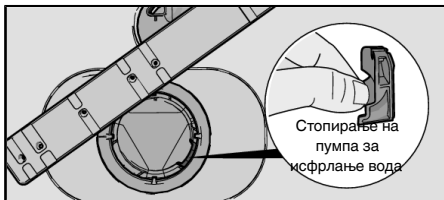

ЗАБЕЛЕШКА!

Не заборавајте да ја вратите на место стопката на пумпата за исфрлање вода.

Одблокирање на филтерот на доводното црево

Доколку доводната вода содржи мали честички, надворешниот филтер на доводното црево се блокира што резултира со Грешка на доводниот приклучок за вода.

1. Исклучете ја машината со главното копче и исклучете ја од штекер.
2. Исклучете ја водата од чешма.
3. Отшрафете го доводното црево.
4. Внимателно отстранете го надворешниот филтер од доводното црево и исчистете го.
5. Вратете го на место филтерот и проверете дали е правилно позициониран дихтунгот.
6. Зашрафете го доводното црево цврсто на неговото место.

7. Вклучете ја машината во штекер и пуштете ја водата од чешма. Дозволете притисокот да се стабилизира некое време и проверете дали поврзувањето е цврсто.

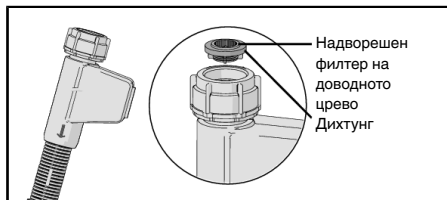

Барање грешка

Тип на грешка на дисплејот		Дејство
F10	Преполнување	Исчистете ја пумпата за исфрлање вода. Види го делот Грижа и чистење. Доколку проблемот сè уште се јавува, повикајте го одделот за сервисирање.
F11	Грешка на одводниот приклучок за вода	Види „Вода останува во машината за садови“ во табелата „Проблем“ долу. Доколку проблемот сè уште се јавува, повикајте го одделот за сервисирање.
F12	Грешка на доводниот приклучок за вода	Проверете дали чешмата е вклучена. Проверете дали надворешниот филтер на доводното црево е блокиран. Видете Одблокирање на филтерот на доводното црево во поглавјето Грижа и чистење. Доколку проблемот сè уште се јавува, повикајте го одделот за сервисирање.
F40	Истекување на доводниот вентил	Исклучете ја чешмата и повикајте го одделот за сервисирање.
F52	Грешка во нивото на вода	Исчистете ги грубиот и финиот филтер. Проверете дали надворешниот филтер на доводното црево е блокиран. Доколку проблемот сè уште се јавува, повикајте го одделот за сервисирање.
F54	Преполнување	Исклучете ја чешмата и повикајте го одделот за сервисирање.
F56	Грешка во циркулацијата на вода	Повикајте го одделот за сервисирање.
F67	Грешка на доводниот приклучок за вода	Проверете дали чешмата е вклучена. Проверете дали надворешниот филтер на доводното црево е блокиран. Видете Одблокирање на филтерот на доводното црево во поглавјето Грижа и чистење. Доколку проблемот сè уште се јавува, повикајте го одделот за сервисирање.

Притиснете кое било копче за да се избрише пораката за грешка.

Проблем	Можни причини	Дејство
Копчето не реагира кога е притиснато.	Прерано ги притиснавте копчињата откако се отвори вратата.	Почекајте момент и обидете се повторно.
	Копчињата се валкани.	Исчистете ги со сува или малку влажна крпа.
	Вратата е затворена.	Отворете ја вратата. Копчињата реагираат само кога вратата е отворена.
Вратата не може да се затвори.	Корпите не се правилно поставени.	Проверете дали корпите се правилно поставени во хоризонтална положба.
		Осигурете се дека садовите не ги блокираат корпите од правилно пролизгување во нивната позиција.

Продолжување на табелата од претходната страна

Проблем	Можни причини	Дејство
	Механизмот за заклучување на вратата не испушта звук дека се заклучува.	Проверете го механизмот за заклучување на вратата. Ако не испушта звук дека се заклучува, отворете ја вратата. Притиснете и држете го копчето за опцијата Автоматско отворање на вратата додека копчето не почне да трепка. Почекајте додека не престане да трепка (60 секунди). Затворете ја вратата. Проверете дали механизмот за заклучување на вратата ќе испушти звук и ќе се заклучи.
Машината за садови не почнува да работи.	Вратата не е затворена правилно.	Проверете.
	Сте ја отвориле вратата од машината за садови за да додадете повеќе садови додека трае програма.	Затворете ја вратата и почекајте. По некое време машината ќе продолжи со програмата.
	Механизмот за заклучување на вратата не испуштил звук дека се заклучил.	Проверете го механизмот за заклучување на вратата. Ако не испушта звук дека се заклучува, отворете ја вратата. Притиснете и држете го копчето за опцијата Автоматско отворање на вратата додека копчето не почне да трепка. Почекајте додека не престане да трепка (60 секунди). Затворете ја вратата. Проверете дали механизмот за заклучување на вратата ќе испушти звук и ќе се заклучи.
	Активиран е осигурувач/автоматскиот прекинувач.	Проверете.
	Кабелот не е вклучен во штекер.	Проверете.
	Чешмата е исклучена.	Проверете.
	Претекување/протекување.	Проверете.

Продолжување на табелата од претходната страна

Проблем	Можни причини	Дејство
	Се слуша брмчење (пумпа за исфрлање вода) од машината за садови и не стоира кога е исклучен главниот прекинувач.	Исклучете ја чешмата. Исклучете го кабелот и повикајте го одделот за сервисирање.
	Осигурете се дека опцијата Одложен старт не е одбрана.	Притиснете и држете го главниот прекинувач сè додека дисплејот не се исклучи во случај кога сакате да ја откажете опцијата Одложен старт. Повторно вклучете ја машината за садови.
Садовите не се чисти.	Прскалката не ротира.	Отстранете ја и исчистете ја. Проверете дали садовите ја блокираат прскалката.
	Испрскајте ги отворите на прскалката или блокираните лежишта.	Исчистете ги прскалките за вода. Видете го делот Грижа и чистење.
	Несоодветна програма за миење садови.	Изберете програма со висока температура за разградување маснотии на многу валкани садови, како Миење на многу нечисти садови.
	Неправилни дози на детергент.	Доза според тврдост на вода. Премногу или премалку детергент резултира со послабо миење садови.
	Стар детергент. Детергентот има рок на траење.	Избегнувајте големи пакувања.
	Садовите се поставени неправилно.	Не го покривајте порцеланот со големи садови или слично. Одбегнете да ставате високи чаши во кошевите на корпите.
	Чашите и шолјите треба да бидат свртени наопаку за време на програмата.	Фиксирајте ги садовите да бидат стабилни.
	Филтрите не се поставени правилно.	Проверете дали рачката за филтерот е заклучена во крајната положба. Рачката треба да покажува надвор од машината за садови.
	Недостасува блокаторот на пумпата за исфрлање вода.	Проверете дали обоениот граничник десно во најдолната цедилка е соодветно поставен. Видете го делот Грижа и чистење.

Продолжување на табелата од претходната страна

Проблем	Можни причини	Дејство
Дамки на нерѓосувачки челик или сребро.	Одредена храна, како сенф, мајонез, лимон, оцет, сол и сосеви може да остават дамки на нерѓосувачкиот челик доколку киснат предолго.	Веднаш исплакнете ги таквите остатоци од храна доколку не планирате веднаш да ја вклучите машината за садови. Можете да ја употребите програмата Брзо миење 1 час со опцијата Брзо миење.
	Нерѓосувачкиот челик може да предизвика дамки на среброт ако дојдат во контакт за време на миењето садови. Алуминиумот исто така може да предизвика дамки на садови.	За да избегнете флеку и потемнување раздвојте ги садовите од различни метали, како што е сребро, нерѓосувачки челик и алуминиум.
Дамки или слоеви на садовите.	Сол протекува од омекнувачот на вода.	Проверете дали капакот на преградата за сол е правилно прицврстен. Во спротивно повикајте го одделот за сервисирање.
	Неправилно приспособување на омекнувачот на вода.	Види дел Сетирање.
	Неправилно приспособување на доза на средство за плакнење.	Види дел Сетирање.
	Преградата за сол е празна.	Додадете сол. Види дел Пред да миете садови за првпат.
	Се употребува 3-во-1/Се-во-едно детергент и се активира параметарот ТАВ (3-во-1/Се-во-едно детергент).	Деактивирајте го параметарот ТАВ (3-во-1/Се-во-едно детергент) и додадете сол и средство за плакнење.
	Превисока температура и/или премногу детергент може да предизвика линии врз кристалот. За жал, ова не може да се коригира, само може да се спречи.	Мијте го кристалот на ниска температура и со конзервативна количина детергент. Стапете во контакт со производителот на детергентот.
Садовите имаат леплив бел/син слој.	Премногу високо приспособување на дозата на средство за плакнење.	Намалете ја количината. Види делови Пред да миете садови за првпат и Сетирање. Ако имате многу мека вода, може да го растворите средството за плакнење 50:50 со вода.
Останале точки по миењето.	Тешко се мијат кармин и чај.	Употребувајте детергент со агенс за белење.
Остатоци од детергент во преградата за детергент по миењето.	Преградата за детергент е влажна кога се става детергент.	Преградата за детергент мора да е сува кога се става детергент.

Продолжување на табелата од претходната страна

Проблем	Можни причини	Дејство
Свечкање додека се мијат садовите.	Садовите не се правилно поставени или прскалката не ротира.	Проверете дали садовите се поставени безбедно. Свртете ја прскалката за да се осигурите дека може да ротира.
Вода останува во машината за садови.	Филтрите се блокирани.	Исчистете ги крупните и ситни филтри.
	Филтрите не се поставени правилно.	Проверете дали рачката за филтерот е заклучена во крајната положба. Рачката треба да покажува надвор од машината за садови.
	Остатоци во пумпата за исфрлање вода.	Исчистете ја пумпата за исфрлање вода. Види го делот Грижа и чистење.
	Недостасува блокаторот на пумпата за исфрлање вода.	Проверете дали обоениот граничник десно во најдолната цедилка е соодветно поставен. Видете го делот Грижа и чистење.
	Цревото за цедење е превиткано.	Проверете дали цревото е превиткано и дали е поставено на остри рабови.
	Блокирано црево за цедење.	Исклучете го одводното црево онаму каде што се поврзува со одводот на лавабото. Проверете дали има остатоци и дали поврзувањето има внатрешен дијаметар од барем 14 mm.
Лоша миризба во машината за садови.	Валканици околу запечатувањата и во кошевите.	Исчистете со четка и средство за чистење што не прави многу пена.
	Одбрани се програми за ниска температура веќе подолго време.	Пуштајте програма со повисока температура околу еднаш месечно. Или изберете ја програмата за самочистење. Видете Програма за самочистење во поглавјето Употреба на машината за садови.

Продолжување на табелата од претходната страна

Проблем	Можни причини	Дејство
Остатоци од маснотија во машината за садови.	Одбрани се програми за ниска температура веќе подолго време.	Изберете програма со висока температура за разградување маснотии на многу валкани садови, како Миење на многу нечисти садови. Или пуштете ја програмата за самочистење. Видете Програма за самочистење во поглавјето Употреба на машината за садови.
Садовите не се доволно суви.	Опцијата Автоматско отворање на вратата не е активирана.	Активирајте ја опцијата Автоматско отворање на вратата.
	Машината за садови не е целосно исполнета.	Целосно наполнете ја машината за садови.
	Треба да дотурите од средството за плакнење или, пак, дозата е премала.	Дополнете средство за плакнење или зголемете ја неговата доза. Види делови Пред да миете садови за првпат и Сетирање.
	Се употребува 3-во-1/Се-во-едно детергент и се активира параметарот ТАВ (3-во-1/Се-во-едно детергент).	Деактивирајте го параметарот ТАВ (3-во-1/Се-во-едно детергент) и додадете сол и средство за плакнење.

Монтажа

[mm]

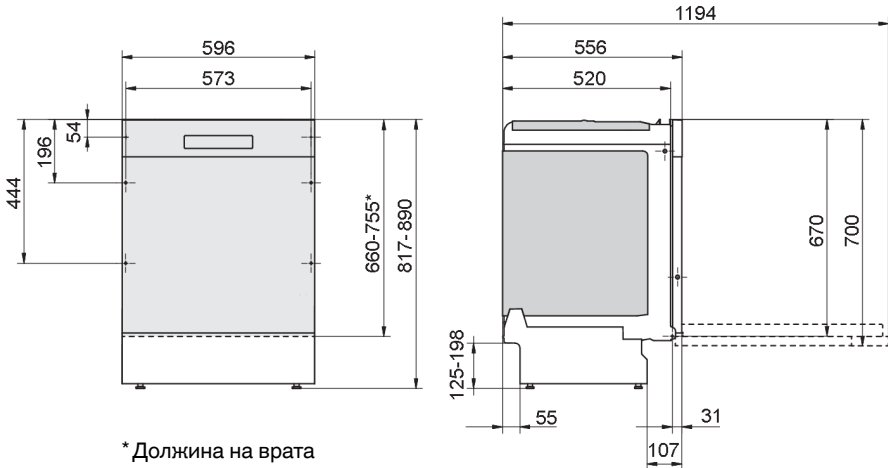

* Должина на врата

Номинални димензии. Актуелните мерки може да варираат.

Важно е внимателно да ги прочитате упатствата и насоките подолу. Монтажата и поврзувањето се прави во согласност со одделните упатства за монтажа.

Безбедносни упатства

- Поврзувањето со струја, вода или одвод мора да го изведе квалификуван професионалец.
- Секогаш следете ги применливите регулативи за вода, одвод или струја.
- Внимавајте при монтирањето! Носете заштитни ракавици! Секогаш мора да бидат присутни двајца!
- Поставете послужавник за собирање на капки на подот под машината за садови за да спречите оштетувања поради истекување вода.
- Пред да ја фиксирате машината за садови на едно место, тестирајте ја со пуштање на програмата Брзо миеење 1 час со опцијата Брзо миеење. Проверете дали машината се полни со вода и дали водата истекува. Осигурете се и дека вода не протекува кај ниту едно од поврзувањата.



ПРЕДУПРЕДУВАЊЕ!

Исклучете го доводот на вода кога ја монтирате машината за садови!

Кабелот мора да биде исклучен од штекер додека се изведуваат работи на машината!

Поставување

- Вдлабнатината и димензиите на поврзувањата се вклучени во одделни упатства за монтажа. Проверете дали димензиите се точни пред да почнете со монтажата. Имајте на ум дека висината на маската за врата може да се приспособува за да одговара на други фитинзи.
- Осигурете се дека опкружувањето е стабилно во коешто машината за садови е монтирана. Приспособете ногарки така што таа ќе биде изнивелирана.

- Ако машината за садови е вградена во кујнските елементи, елементите мора да бидат отпорни на кондензација од машината за садови.
- Прикачете го заштитниот слој (спакуван во вреќичката со документи) на долната страна од работната површина. Заштитниот слој ја заштитува работната површина од влага.
- Проверете дали машината е монтирана на начин на којшто лесно ќе се отвора вратичката, инаку нејзината брава нема да работи.
- Имајте предвид и дека пружините на вратата може да имаат потреба од прилагодување откако ќе се постави капакот на вратата. Прилагодувајте ги левата и десната пружина на вратата подеднакво додека вратата не е рамномерно избалансирана.

Поврзување за одвод

Погледнете ги одделните упатства за монтажа за да ги добиете потребните информации.

Оваа машина за садови одговара за монтирање на подигната површина (за да се добие ергономска работна висина). Ова значи дека машината за садови може да се постави така што цревото за цедење води кон пониско ниво отколку дното на машината, така што ќе биде директно поврзано со одвод на подот. Машината за садови е опремена со интегриран анти сифон којшто спречува таа да се празни со вода за време на циклусот на миење.

Цревото за цедење може да биде поврзано со поврзувачка нипла на одводот на лавабото. Поврзувачката нипла мора да има внатрешен дијаметар од барем 14 mm.

Цревото за цедење може да биде продолжено за максимум 3 m (вкупната должина на цревото за цедење не смее да биде надмината 4,5 m). Какви било зглобови и поврзувачки цевки мора да имаат внатрешен дијаметар од барем 14 mm. Сепак, цревото за цедење треба да биде заменето со ново црево без зглобови во идеален случај.

Ниту еден дел од цревото за цедење не треба да биде под дното на машината за садови при 950 mm.

Прикачете го цревото за цедење со стегата за црево. Гледајте цревото за цедење да не е превиткано.

Поврзување со доводот на вода

Употребувајте го само доводното црево што сте го добиле со машината за садови. Немојте повторно да употребувате стари или други резервни доводни црева.

Доводната цевка мора да биде приклучена со чешма (вентил). Чешмата мора да биде лесно достапна за да може да се исклучува водата доколку машината за садови треба да се премести.

Штом ќе се намонтира, вклучете ја чешмата и дозволете да се приспособи притисокот некое време. Проверете дали сите поврзувања се цврсти.

Поврзување со доводот на ладна вода

Поврзете ја машината за садови со довод на ладна вода доколку зградата употребува грееење на нафта, струја или гас.

Поврзување со доводот на топла вода

Поврзете ја машината за садови со довод на топла вода (макс. 70 °C) доколку зградата употребува енергетски-ефикасни начини за грееење како централно грееење, соларна енергија или геотермално грееење. Со тоа што ќе ја поврзете со топла вода го намалувате времето на миење садови и ја намалувате потрошувачката на струја.

**ЗАБЕЛЕШКА!**

Не ја надминувајте дозволената температура на доводна вода. Одредени материјали кај приборот за јадење не издржуваат силна топлина. Видете Кршливи садови во поглавјето Полнење на машината за садови.

Електричен приклучок

Информации околу електричниот приклучок може да најдете на табличката со сериски број. Оваа спецификација мора да се совпаѓа со електричниот приклучок.

Машината за садови мора да биде поврзана со заземјен штекер.

Штекерот мора да биде поставен надвор од местото на монтажа за да може лесно да биде достапен по монтирањето на машината за садови. Не употребувајте продолжни кабли!

**ЗАБЕЛЕШКА!**

Замената на електричните кабли, како и поправките и одржувањето поврзани со безбедноста или функционирањето на машината, го врши сервисен центар на производителот или лица со слични стручни квалификации.

Сервисирање

Прочитајте го поглавјето Барање грешка пред да стапите во контакт со сервисниот центар. Ако наидете на проблем којшто не можете да го решите, ве молиме стапете во контакт со најблискиот сервисен центар за стручна помош.

Кога стапувате во контакт дајте ги деталите на табличката со сериски број. Вклучувајќи го бројот на артикл (1) и серискиот број (2).

Имајте предвид дека нестручните поправки може да претставуваат ризик за безбедноста на корисниците и да влијаат на гаранцијата.

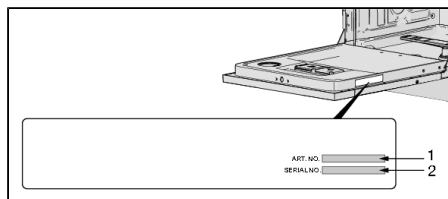

Технички информации

Технички податоци

Висина:	817-890 mm
Ширина:	596 mm
Длабочина:	556 mm
Тежина:	35 kg ¹⁾
Притисок на вода:	0.03–1.0 MPa
Електричен приклучок:	Види табличка со сериски број
Измерена мокност:	Види табличка со сериски број

¹⁾ Тежината може да варира поради различните спецификации.

gorenje

GORENJE gospodinjski aparati, d.o.o. • Partizanska 12, 3320 Velenje, Slovenia
Phone: +386 (0)3 899 10 00 • Fax: +386 (0)3 899 28 00 • www.gorenje.com



846214-a3



Ги задржуваме правата да правиме измени.