

# GETTING STARTED? EASY.



ZSSN121X1

<b>DE Benutzerinformation</b> Geschirrspüler	2
<b>EL Οδηγίες Χρήσης</b> Πλυντήριο πιάτων	25

# ZANUSSI

## BESUCHEN SIE UNSERE WEBSITE, UM:

---



Anwendungshinweise, Prospekte, Informationen zu Fehlerbehebung, Service und Reparatur zu erhalten:

[www.zanussi.com/support](http://www.zanussi.com/support)

## SICHERHEITSHINWEISE

---

Lesen Sie vor der Montage und dem Gebrauch des Geräts zuerst die Bedienungsanleitung. Bei Verletzungen oder Schäden infolge nicht ordnungsgemäßer Montage oder Verwendung übernimmt der Hersteller keine Haftung. Bewahren Sie die Anleitung zum Nachschlagen an einem sicheren und zugänglichen Ort auf.

## SICHERHEIT VON KINDERN UND SCHUTZBEDÜRFTIGEN PERSONEN

- Das Gerät kann von Kindern ab 8 Jahren und Personen mit eingeschränkten physischen, sensorischen oder geistigen Fähigkeiten oder mit mangelnder Erfahrung/mangelndem Wissen benutzt werden, wenn sie durch eine für ihre Sicherheit zuständige Person beaufsichtigt werden oder von dieser Person Anweisungen erhalten haben, wie das Gerät sicher zu bedienen ist und welche Gefahren bei nicht ordnungsgemäßer Bedienung bestehen.
- Kinder zwischen 3 und 8 Jahren und Personen mit schweren und komplexen Behinderungen müssen vom Gerät ferngehalten werden, wenn sie nicht ständig beaufsichtigt werden.
- Halten Sie Kinder unter 3 Jahren vom Gerät fern, wenn sie nicht ständig beaufsichtigt werden.
- Lassen Sie Kinder nicht mit dem Gerät spielen.
- Halten Sie alle Wasch- und Reinigungsmittel von Kindern fern.
- Halten Sie Kinder und Haustiere vom Gerät fern, wenn die Tür geöffnet ist.
- Kinder dürfen keine Reinigung und Wartung des Geräts ohne Beaufsichtigung durchführen.

## ALLGEMEINE SICHERHEIT

- Dieses Gerät ist für die Verwendung im Haushalt und ähnliche Zwecke vorgesehen, wie z. B.:

- Bauernhöfe, Personalküchenbereiche in Geschäften, Büros und anderen Arbeitsumfeldern,
- für Gäste in Hotels, Motels, Pensionen und anderen wohnungsähnlichen Räumlichkeiten.
- Nehmen Sie keine technischen Änderungen am Gerät vor.
- Der Betriebswasserdruck (Mindest- und Höchstdruck) muss zwischen 0.5 (0.05) / 8 (0.8) bar (MPa) liegen
- Beachten Sie, dass die Höchstzahl an Maßgedecken 9 beträgt.
- Wenn das Netzkabel beschädigt ist, muss es vom Hersteller, einem autorisierten Kundendienst oder einer ähnlich qualifizierten Person zur Vermeidung einer Gefahrenquelle ersetzt werden.
- **WARNUNG:** Messer und andere Utensilien mit scharfen Spitzen müssen mit den Spitzen nach unten in den Korb geladen oder in horizontaler Position platziert werden.
- Lassen Sie das Gerät bei geöffneter Tür nicht unbeaufsichtigt, damit Sie nicht versehentlich auf diese treten.
- Schalten Sie das Gerät immer aus und ziehen Sie den Netzstecker aus der Steckdose, bevor Reinigungsarbeiten durchgeführt werden.
- Reinigen Sie das Gerät nicht mit einem Wasser- und/oder Dampfstrahl.
- Besitzt das Gerät Lüftungsschlitze im Boden, dürfen diese zum Beispiel nicht von einem Bodenbelag blockiert werden.
- Das Gerät muss mit den neuen mitgelieferten Schlauchsätzen an die Wasserversorgung angeschlossen werden. Alte Schlauchsätze dürfen nicht wiederverwendet werden.

## SICHERHEITSANWEISUNGEN

---

### MONTAGE



**WARNUNG!** Die Montage des Geräts darf nur von einer qualifizierten Fachkraft durchgeführt werden.

- Entfernen Sie das gesamte Verpackungsmaterial.
- Montieren Sie ein beschädigtes Gerät nicht und benutzen Sie es nicht.
- Verwenden Sie das Gerät aus Sicherheitsgründen nicht, bevor es in den Einbauschränk gesetzt wird.
- Halten Sie sich an die mitgelieferte Montageanleitung.
- Seien Sie beim Umsetzen des Gerätes vorsichtig, da es sehr schwer ist. Tragen Sie stets Sicherheitshandschuhe und festes Schuhwerk.
- Stellen Sie das Gerät nicht an einem Ort auf, an dem die Temperatur unter 0 °C absinken kann,

und benutzen Sie das Gerät nicht, wenn die Temperatur unter 0 °C absinkt.

- Montieren Sie das Gerät an einem sicheren und geeigneten Ort, der den Montageanforderungen entspricht.

## ELEKTRISCHER ANSCHLUSS



**WARNUNG!** Brand- und Stromschlaggefahr.

- Das Gerät muss geerdet sein.
- Stellen Sie sicher, dass die Daten auf dem Typenschild mit den elektrischen Nennwerten der Netzspannung übereinstimmen.
- Schließen Sie das Gerät nur an eine ordnungsgemäß installierte Schutzkontaktsteckdose an.
- Verwenden Sie keine Mehrfachsteckdosen oder Verlängerungskabel.
- Achten Sie darauf, Netzstecker und Netzkabel nicht zu beschädigen. Falls das Netzkabel des Geräts ersetzt werden muss, lassen Sie diese Arbeit durch unseren autorisierten Kundendienst durchführen.
- Stecken Sie den Netzstecker erst nach Abschluss der Montage in die Steckdose. Stellen Sie sicher, dass der Netzstecker nach der Montage noch zugänglich ist.
- Ziehen Sie nicht am Netzkabel, wenn Sie das Gerät von der Stromversorgung trennen möchten. Ziehen Sie stets am Netzstecker.
- Dieses Gerät ist mit einem 13 A-Netzstecker ausgestattet. Muss die Sicherung im Netzstecker ausgetauscht werden, setzen Sie immer eine 13 A-Sicherung des Typs ASTA (BS 1362) ein (nur GB und Irland).

## WASSERANSCHLUSS

- Achten Sie darauf, die Wasserschläuche nicht zu beschädigen.
- Bevor Sie neue oder lange Zeit nicht benutzte Schläuche, an denen Reparaturarbeiten ausgeführt wurden oder neue Geräte (Wasserzähler usw.) an das Gerät anschließen, lassen Sie Wasser durch die Schläuche fließen, bis es sauber austritt.
- Stellen Sie sicher, dass es keine sichtbaren Wasserlecks während und nach dem ersten Gebrauch des Gerätes gibt.
- Der Wasserzulaufschlauch verfügt über ein Sicherheitsventil und eine Ummantelung mit einem innenliegenden Netzkabel.

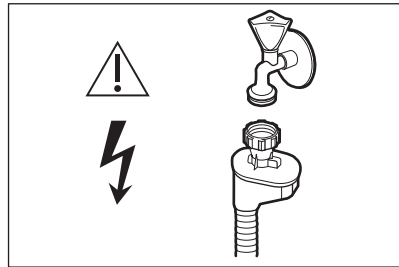

**WARNUNG!** Gefährliche Spannung.

- Drehen Sie sofort den Wasserhahn zu und ziehen Sie den Netzstecker aus der Steckdose, wenn der Wasserzulaufschlauch beschädigt ist. Wenden Sie sich für den Austausch des Wasserzulaufschlauchs an den autorisierten Kundendienst.

## GEBRAUCH

- Laden Sie keine entflammaren Produkte oder Gegenstände, die mit entflammaren Produkten benetzt sind, in das Gerät und stellen Sie solche nicht in die Nähe oder auf das Gerät.
- Geschirrspülmittel sind gefährlich. Beachten Sie die Sicherheitsanweisungen auf der Geschirrspülmittelverpackung.
- Das Wasser im Gerät darf nicht getrunken werden, und es darf nicht mit dem Wasser gespielt werden.
- Nehmen Sie kein Geschirr aus dem Gerät, bevor das Programm beendet ist. Auf dem Geschirr können Reste des Geschirrspülmittels zurückbleiben.
- Legen Sie keine Gegenstände auf die offene Gerätetür und üben Sie keinen Druck auf die offene Gerätetür aus.
- Wenn Sie die Tür während des Betriebs des Programms öffnen, dann kann heißer Dampf vom Gerät austreten.

## INNENBELEUCHTUNG



**WARNUNG!** Verletzungsgefahr.

- Bezüglich der Lampe(n) in diesem Gerät und separat verkaufter Ersatzlampen: Diese Lampen müssen extremen physikalischen Bedingungen in Haushaltsgeräten standhalten, wie z.B. Temperatur, Vibration, Feuchtigkeit, oder sollen Informationen über den Betriebszustand des Gerätes anzeigen. Sie sind nicht für den Einsatz in anderen Geräten vorgesehen und nicht für die Raumbeleuchtung geeignet.

- Für den Austausch der Innenbeleuchtung wenden Sie sich an den autorisierten Kundendienst.

## SERVICE

- Zur Reparatur des Geräts wenden Sie sich an den autorisierten Kundendienst. Dabei dürfen ausschließlich Originalersatzteile verwendet werden.
- Bitte beachten Sie, dass eigene Reparaturen oder Reparaturen, die nicht von Fachkräften durchgeführt werden, die Sicherheit des Geräts beeinträchtigen und die Garantie ungültig machen können.
- Folgende Ersatzteile sind innerhalb von 7 Jahren nach Produkteinstellung des Modells erhältlich: Motor, Umwälz- und Ablaufpumpe, Heizungen und Heizelemente, einschließlich Wärmepumpen, Rohrleitungen und zugehörige Ausrüstung einschließlich Schläuche, Ventile, Siebe und Aquastops, Struktur- und Innenteile im Zusammenhang mit Türbaugruppen, Platinen, elektronische Displays, Druckschalter, Thermostate und Sensoren, Software und

Firmware einschließlich Reset-Software. Bitte beachten Sie, dass einige dieser Ersatzteile nur an Reparaturbetriebe geliefert werden können und nicht alle Ersatzteile für alle Modelle relevant sind.

- Folgende Ersatzteile sind innerhalb von 10 Jahren nach Produkteinstellung des Modells erhältlich: Türscharniere und -dichtungen, weitere Dichtungen, Sprüharme, Ablauffilter, Innenablagen und Kunststoffteile wie Körbe und Deckel.

## ENTSORGUNG



**WARNUNG!** Verletzungs- und Erstickungsgefahr.

- Trennen Sie das Gerät von der Stromversorgung.
- Schneiden Sie das Netzkabel ab, und entsorgen Sie es.
- Entfernen Sie das Türschloss, um zu verhindern, dass sich Kinder oder Haustiere in dem Gerät einschließen.

## PRODUKTBESCHREIBUNG

---



Die folgenden Grafiken stellen nur eine allgemeine Geräteübersicht dar. Weitere Einzelheiten finden Sie in anderen Kapiteln und/oder in den mit dem Gerät gelieferten Dokumenten.

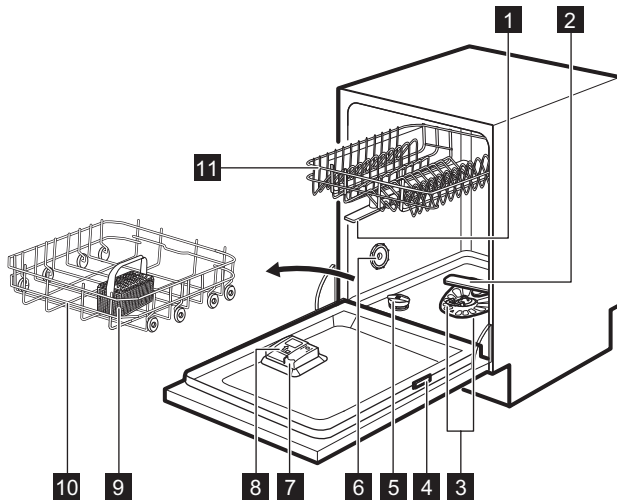

- |                           |                                   |
|---------------------------|-----------------------------------|
| <b>1</b> Obere Sprüharme  | <b>7</b> Klarspülmittel-Dosierer  |
| <b>2</b> Unterer Sprüharm | <b>8</b> Reinigungsmittel-Spender |
| <b>3</b> Siebe            | <b>9</b> Besteckkorb              |
| <b>4</b> Typenschild      | <b>10</b> Unterer Korb            |
| <b>5</b> Salzbehälter     | <b>11</b> Oberer Korb             |
| <b>6</b> Entlüftung       |                                   |

# BEDIENFELD

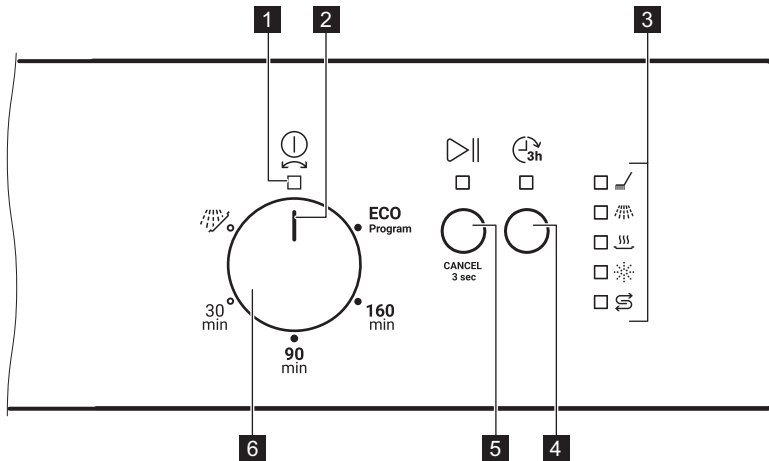

- 1** Kontrolllampe Ein/Aus
- 2** Referenzmarkierung
- 3** Kontrolllampen
- 4** Taste Zeitvorwahl
- 5** Taste Start
- 6** Programmwahlschalter

## ANZEIGEN

Anzeige	Beschreibung
	Trocknungsphasenanzeige. Leuchtet, wenn ein Programm mit Trocknungsphase gewählt wurde. Blinkt während der Trocknungsphase.
	Salzanzeige. Leuchtet, wenn der Salzbehälter nachgefüllt werden muss. Sie erlischt während des Programmbetriebs.
	Klarspülmittelanzeige. Leuchtet, wenn der Klarspülmittel-Dosierer nachgefüllt werden muss. Sie erlischt während des Programmbetriebs.
	Hauptwaschgang-Anzeige. Leuchtet während des Spülgangs auf.
	Spülphasenanzeige. Leuchtet während der Spülphase auf.

## PROGRAMME

Die Nummerierung der Programme in der Tabelle entspricht möglicherweise nicht ihrer Reihenfolge auf dem Bedienfeld.

Programme	Beladung	Verschmutzungsgrad	Programmphasen
<b>ECO 1)</b>	<ul style="list-style-type: none"> <li>▪ Steingut</li> <li>▪ Besteck</li> <li>▪ Töpfe</li> <li>▪ Pfannen</li> </ul>	<ul style="list-style-type: none"> <li>▪ Normal verschmutzt</li> <li>▪ Gering haftend</li> </ul>	<ul style="list-style-type: none"> <li>▪ Vorspülen</li> <li>▪ Hauptspülgang 50 °C</li> <li>▪ Zwischenspülgang</li> <li>▪ Klarspülgang 60 °C</li> <li>▪ Trocknen</li> <li>▪ AirDry</li> </ul>
<b>160 min</b>	<ul style="list-style-type: none"> <li>▪ Steingut</li> <li>▪ Besteck</li> <li>▪ Töpfe</li> <li>▪ Pfannen</li> </ul>	<ul style="list-style-type: none"> <li>▪ Normal bis schwer</li> <li>▪ Haftend</li> </ul>	<ul style="list-style-type: none"> <li>▪ Vorspülen</li> <li>▪ Hauptspülgang 60 °C</li> <li>▪ Zwischenspülgang</li> <li>▪ Klarspülgang 60 °C</li> <li>▪ Trocknen</li> <li>▪ AirDry</li> </ul>
<b>90 min</b>	<ul style="list-style-type: none"> <li>▪ Steingut</li> <li>▪ Besteck</li> <li>▪ Töpfe</li> <li>▪ Pfannen</li> </ul>	<ul style="list-style-type: none"> <li>▪ Normal verschmutzt</li> <li>▪ Gering haftend</li> </ul>	<ul style="list-style-type: none"> <li>▪ Hauptspülgang 60 °C</li> <li>▪ Zwischenspülgang</li> <li>▪ Klarspülgang 55 °C</li> <li>▪ Trocknen</li> <li>▪ AirDry</li> </ul>
<b>30 min</b>	<ul style="list-style-type: none"> <li>▪ Steingut</li> <li>▪ Besteck</li> </ul>	<ul style="list-style-type: none"> <li>▪ Vor kurzem benutzt</li> </ul>	<ul style="list-style-type: none"> <li>▪ Hauptspülgang 50 °C</li> <li>▪ Zwischenspülgang</li> <li>▪ Klarspülgang 50 °C</li> <li>▪ AirDry</li> </ul>
 <b>2)</b>	<ul style="list-style-type: none"> <li>▪ Alle Arten von Beladung</li> </ul>	<ul style="list-style-type: none"> <li>▪ Alle Arten von Verschmutzung</li> </ul>	<ul style="list-style-type: none"> <li>▪ Vorspülen</li> </ul>

**1)** Dieses Programm gewährleistet den wirtschaftlichsten Wasser- und Energieverbrauch für normal verschmutztes Geschirr und Besteck. Dies ist das Standardprogramm für Prüfinstitute. Dieses Programm dient der Überprüfung der Einhaltung der Verordnung der Ecodesign-Kommission (EU) 2019/2022.

**2)** Mit diesem Programm können Sie schnell Essensreste vom Geschirr spülen und die Bildung von unangenehmen Gerüchen im Gerät verhindern. Verwenden Sie kein Reinigungsmittel mit diesem Programm.

## VERBRAUCHSWERTE

Programm 1) 2)	Wasser (l)	Strom (kWh)	Dauer (Min.)
<b>ECO</b>	9.9	0.779	240
<b>160 min</b>	10.5 - 12.8	0.888 - 1.086	160
<b>90 min</b>	9.5 - 11.7	0.713 - 0.871	90
<b>30 min</b>	8.7 - 10.6	0.542 - 0.663	30
	2.9 - 3.6	0.012 - 0.015	15

**1)** Der Druck und die Temperatur des Wassers, die Schwankungen in der Stromversorgung, die ausgewählten Optionen, die Geschirrmenge und der Verschmutzungsgrad können die Werte verändern.

**2)** Die Werte der Programme mit Ausnahme von ECO sind Richtwerte.



## INFORMATIONEN FÜR PRÜFINSTITUTE

Wenn Sie Informationen zur Durchführung von Leistungsprüfungen (z. B. gemäß EN60436) benötigen, schicken Sie eine E-Mail an:

**info.test@dishwasher-production.com**

Geben Sie in Ihrer Anfrage den Produktnummerncode (PNC) auf dem Typenschild an.

Bezüglich anderer Fragen zu Ihrem Geschirrspüler siehe die mit dem Gerät gelieferte Bedienungsanleitung.

## EINSTELLUNGEN

### PROGRAMMWahlMODUS UND BENUTZERMODUS

Wenn sich das Gerät im Programmwahlmodus befindet, kann ein Programm eingestellt und der Benutzermodus aufgerufen werden.

#### Einstellungen, die im Benutzermodus verfügbar sind:

- Die Stufe des Wasserenthärterers gemäß der Wasserhärte.
- Ein- und Ausschalten der Klarspülmittelnachfüllanzeige.
- Klarspülmittelstufe gemäß der erforderlichen Dosierung.
- Ein- und Ausschalten von AirDry.

**Da das Gerät die Einstellungen speichert, müssen sie nicht vor jedem Programmstart erneut konfiguriert werden.**

#### Einstellen des Programmwahlmodus

Das Gerät befindet sich im Programmwahlmodus, wenn die Kontrolllampe Ein/Aus leuchtet und die Kontrolllampe  blinkt.

Nach dem Einschalten befindet sich das Gerät standardmäßig im Programmwahlmodus. Anderenfalls stellen Sie den Programmwahlmodus folgendermaßen ein:

Halten Sie  gedrückt, bis sich das Gerät im Programmwahlmodus befindet.

### WASSERENTHÄRTER

Der Wasserenthärter entfernt Mineralien aus dem Spülwasser, die sich nachteilig auf die Spülergebnisse und das Gerät auswirken könnten. Je höher der Mineralgehalt ist, um so härter ist Ihr Wasser. Die Wasserhärte wird in gleichwertigen Einheiten gemessen.

Der Enthärter muss entsprechend der Wasserhärte Ihres Gebietes eingestellt werden. Ihr lokales Wasserwerk kann Sie über die Wasserhärte in Ihrem Gebiet informieren. Der Wasserenthärter muss unbedingt auf die richtige Stufe eingestellt werden, um gute Spülergebnisse zu garantieren.

### Wasserhärte

Deutsche Wasserhärtegrade (°dH)	Französische Wasserhärtegrade (°fH)	mmol/l	Clarke Wasserhärtegrade	Einstellung des Wasserenthärterers
47 - 50	84 - 90	8,4 - 9,0	58 - 63	10
43 - 46	76 - 83	7,6 - 8,3	53 - 57	9
37 - 42	65 - 75	6,5 - 7,5	46 - 52	8
29 - 36	51 - 64	5,1 - 6,4	36 - 45	7
23 - 28	40 - 50	4,0 - 5,0	28 - 35	6
19 - 22	33 - 39	3,3 - 3,9	23 - 27	5 <sup>1)</sup>
15 - 18	26 - 32	2,6 - 3,2	18 - 22	4
11 - 14	19 - 25	1,9 - 2,5	13 - 17	3

Deutsche Wasserhärtegrade (°dH)	Französische Wasserhärtegrade (°fH)	mmol/l	Clarke Wasserhärtegrade	Einstellung des Wasserenthärters
4 - 10	7 - 18	0.7 - 1.8	5 - 12	2
<4	<7	<0.7	< 5	1 2)

1) Werkseitige Einstellung.

2) Verwenden Sie kein Salz bei diesen Werten.

**Stellen Sie unabhängig vom verwendeten Reinigungsmittel den richtigen Wasserhärtegrad ein, damit die Salznachfüllanzeige eingeschaltet bleibt.**



Multi-Reinigungstabletten eignen sich nicht zum Enthärten von hartem Wasser.

### Regenerierungsprozess

Für einen einwandfreien Betrieb des Wasserenthärters muss das Salz des Enthärters regelmäßig regeneriert werden. Dieser Vorgang wird automatisch ausgeführt und ist Teil des normalen Geschirrspülerbetriebs.

Wenn die vorgeschriebene Wassermenge (siehe Werte in der Tabelle) seit dem letzten Regenerierungsvorgang aufgebraucht wurde, wird zwischen dem letzten Spülgang und dem Programmende ein neuer Regenerierungsprozess eingeleitet.

Einstellung des Wasserenthärters	Wassermenge (l)
1	250
2	100
3	62
4	47
5	25
6	17
7	10
8	5
9	3
10	3

Ist der Wasserenthärter auf eine hohe Stufe eingestellt, kann dies auch in der Mitte des Programms vor dem Spülgang (zweimal während eines Programms) passieren. Die Regenerierung wirkt sich nicht auf die Programmdauer aus, es sei denn, sie wird in der Mitte eines Programms oder am Programmende mit einer kurzen Trocknungsphase ausgeführt. In diesem Fall verlängert die Regenerierung die Programmdauer um 5 Minuten.

Anschließend kann das 5-minütige Spülen des Wasserenthärters im gleichen Programm oder am Anfang des nächsten Programms beginnen. Durch diesen Vorgang erhöht sich der Wasserverbrauch eines Programms um 4 zusätzliche Liter und der Energieverbrauch um 2 Wh. Der Spülvorgang des Wasserenthärters endet mit einer vollständigen Entleerung.

Jeder Spülvorgang des Enthärters (möglicherweise mehr als einer im selben Programm) kann die Programmdauer um weitere 5 Minuten verlängern, wenn er am Programmanfang oder in der Mitte eines Programms stattfindet.



Alle die in diesem Abschnitt aufgeführten Verbrauchswerte werden nach der derzeit gültigen Norm unter Laborbedingungen mit der Wasserhärte 2,5mmol/l gemäß der Verordnung 2019/2022 bestimmt (Wasserenthärter: Stufe 3). Druck und Temperatur des Wassers und die Schwankungen in der Stromversorgung können die Werte verändern.

### Einstellen des Wasserenthärters

Das Gerät muss sich im Programmwahlmodus befinden.

Drehen Sie den Programmwahlschalter, bis die Referenzmarkierung auf die Position Ein/Aus zeigt.



1. Halten Sie zum Aufrufen des Benutzermodus

gedrückt. Drehen Sie gleichzeitig den

Programmwahlschalter entgegen dem Uhrzeigersinn, bis die Referenzmarkierung auf das erste Programm zeigt. Lassen Sie die Taste

 los, wenn die Kontrolllampen  und Ein/Aus blinken.

Die Anzahl der Blinkzeichen von  zeigt die aktuelle Einstellung an, z. B. 5 Blinkzeichen + Pause + 5 Blinkzeichen = Stufe 5.

2. Drücken Sie  wiederholt zum Ändern der Einstellung. Mit jedem Tastendruck von  erhöht sich die Stufe. Nach Erreichen der Stufe 10, beginnt die Zählung wieder bei 1.
3. Drehen Sie den Programmwahlschalter, bis die Referenzmarkierung auf die Ein/Aus-Position zeigt, um die Einstellung zu bestätigen.

## KLARSPÜLMITTELNACHFÜLLANZEIGE

Klarspüler hilft, das Geschirr streifen- und fleckenfrei zu trocknen. Es wird automatisch während der heißen Spülphase freigegeben.



Ist das Klarspülmittelfach leer, wird die Klarspülmittelnachfüllanzeige eingeschaltet und weist darauf hin, dass Klarspülmittel nachgefüllt werden sollte. Wenn Sie Multi-Reinigungstabs verwenden und die Reinigungsergebnisse zufriedenstellend sind, können Sie die Klarspülmittelnachfüllanzeige ausschalten. Für die beste Trocknungsleistung empfehlen wir jedoch stets Klarspülmittel zu verwenden.

Verwenden Sie die üblichen Reinigungsmittel oder Multi-Reinigungstabs ohne Klarspülmittel, schalten Sie die Klarspülmittelnachfüllanzeige ein.



### Ausschalten der Klarspülmittelnachfüllanzeige

Das Gerät muss sich im Programmwahlmodus befinden.

Drehen Sie den Programmwahlschalter, bis die Referenzmarkierung auf die Position Ein/Aus zeigt.

1. Halten Sie zum Aufrufen des Benutzermodus  gedrückt. Drehen Sie gleichzeitig den Programmwahlschalter entgegen dem Uhrzeigersinn, bis die Referenzmarkierung auf das erste Programm zeigt. Lassen Sie die Taste  los, wenn die Kontrolllampen  und Ein/Aus blinken.
2. Drehen Sie den Programmwahlschalter gegen den Uhrzeigersinn, bis die Referenzmarkierung auf das zweite Programm zeigt.

Die Kontrolllampe  zeigt die aktuelle Einstellung an:

-  leuchtet = die Klarspülmittelnachfüllanzeige ist eingeschaltet.
-  leuchtet nicht = die Klarspülmittelnachfüllanzeige ist ausgeschaltet.

3. Drücken Sie  zum Ändern der Einstellung.
4. Drehen Sie den Programmwahlschalter, bis die Referenzmarkierung wieder auf die Ein/Aus-Position zeigt, um die Einstellung zu bestätigen.



## KLARSPÜLMITTELMENGE

Die Zugabemenge für das Klarspülmittel kann zwischen Stufe 1 (Mindestmenge) und Stufe 6 (Höchstmenge) eingestellt werden. Bei Stufe 0 wird der Klarspülmittel-Dosierer ausgeschaltet und es wird kein Klarspülmittel zugegeben. Werkseitige Einstellung: Stufe 4.

### Einstellen der Klarspülmittelstufe

Das Gerät muss sich im Programmwahlmodus befinden.

Drehen Sie den Programmwahlschalter, bis die Referenzmarkierung auf die Position Ein/Aus zeigt.

1. Halten Sie zum Aufrufen des Benutzermodus  gedrückt. Drehen Sie gleichzeitig den Programmwahlschalter entgegen dem Uhrzeigersinn, bis die Referenzmarkierung auf das erste Programm zeigt. Lassen Sie die Taste  los, wenn die Kontrolllampen  und Ein/Aus blinken.
2. Drehen Sie den Programmwahlschalter gegen den Uhrzeigersinn, bis die Referenzmarkierung auf das dritte Programm zeigt.

Die Kontrolllampe  zeigt die aktuelle Einstellung an, z. B. 5 Blinkzeichen + Pause + 5 Blinkzeichen = Stufe 5.

3. Drücken Sie  zum Ändern der Einstellung.
4. Drehen Sie den Programmwahlschalter, bis die Referenzmarkierung wieder auf die Ein/Aus-Position zeigt, um die Einstellung zu bestätigen.

## AIRDRY

AirDry verbessert die Trockenergebnisse bei einem geringeren Energieverbrauch. Die Gerätetür öffnet sich automatisch während der Trocknungsphase und bleibt einen Spaltbreit geöffnet.

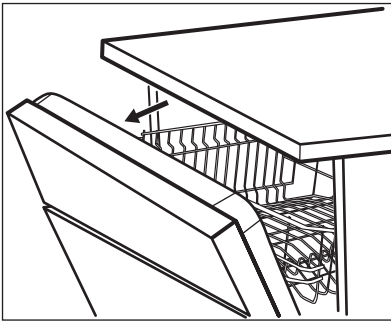

AirDry wird automatisch bei allen Programmen eingeschaltet außer bei (falls zutreffend). Die Dauer der Trockenphase und die Türöffnungszeit variieren je nach ausgewähltem Programm und den Optionen.



**VORSICHT!** Versuchen Sie nicht, die Gerätetür innerhalb der ersten 2 Minuten nach der automatischen Öffnung zu schließen. Andernfalls kann das Gerät beschädigt werden. Wird die Tür danach für mindestens 3 Minuten geschlossen, dann wird das laufende Programm beendet.



**VORSICHT!** Falls Kinder Zugang zum Gerät haben, empfehlen wir, diese Funktion auszuschalten. AirDry Die automatische Türöffnung kann eine Gefahr darstellen.

## So schalten Sie AirDry aus

Das Gerät muss sich im Programmwahlmodus befinden.

Drehen Sie den Programmwahlschalter, bis die Referenzmarkierung auf die Position Ein/Aus zeigt.

1. Halten Sie zum Aufrufen des Benutzermodus gedrückt. Drehen Sie gleichzeitig den Programmwahlschalter entgegen dem Uhrzeigersinn, bis die Referenzmarkierung auf das erste Programm zeigt. Lassen Sie die Taste los, wenn die Kontrolllampen und Ein/Aus blinken.
2. Drehen Sie den Programmwahlschalter gegen den Uhrzeigersinn, bis die Referenzmarkierung auf das vierte Programm zeigt.

Die Kontrolllampe zeigt die aktuelle Einstellung an:

- leuchtet = AirDry ist eingeschaltet.
  - leuchtet nicht = AirDry ist ausgeschaltet.
3. Drücken Sie zum Ändern der Einstellung.
  4. Drehen Sie den Programmwahlschalter, bis die Referenzmarkierung wieder auf die Ein/Aus-Position zeigt, um die Einstellung zu bestätigen.

## VOR DER ERSTEN INBETRIEBNAHME

1. **Prüfen Sie, ob die Einstellung des Wasserenthärters der Wasserhärte in Ihrem Gebiet entspricht. Wenn nicht, stellen Sie die Wasserenthärterstufe ein.**
2. Füllen Sie den Salzbehälter.
3. Füllen Sie den Klarspülmittel-Dosierer.
4. Öffnen Sie den Wasserzulaufhahn.
5. Starten Sie ein Programm, um Fertigungsrückstände, die sich möglicherweise noch im Gerät befinden können, zu beseitigen. Verwenden Sie kein Reinigungsmittel und beladen Sie die Körbe nicht.

Nach dem Programmstart regeneriert das Gerät bis zu 5 Minuten lang das Harz im Wasserenthärter. Die Spülphase startet erst nach Abschluss dieses Vorgangs. Dieser Vorgang wird regelmäßig wiederholt.

## SALZBEHÄLTER



**VORSICHT!** Verwenden Sie ausschließlich speziell für Geschirrspüler bestimmtes grobkörniges Salz. Mit feinem Salz besteht erhöhte Korrosionsgefahr.

Das Salz wird für die Regenerierung des Filterharzes im Wasserenthärter und zur Erzielung guter Spülergebnisse im täglichen Gebrauch benötigt.

## SO FÜLLEN SIE DEN SALZBEHÄLTER

1. Drehen Sie den Deckel des Salzbehälters gegen den Uhrzeigersinn und entfernen Sie ihn.
2. Füllen Sie 1 Liter Wasser in den Salzbehälter (nur beim ersten Mal).

3. Füllen Sie Salz in den Salzbehälter, bis er voll ist (1 kg).

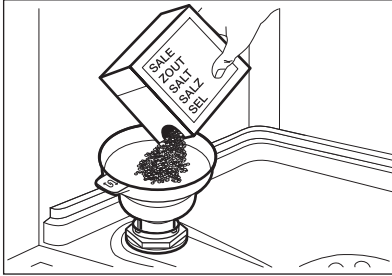

4. Schütteln Sie den Trichter leicht am Griff, damit auch die verbleibenden Körner in den Behälter gelangen.
5. Entfernen Sie das Salz, das sich um die Öffnung des Salzbehälters herum angesammelt hat.

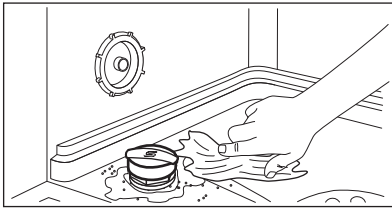

6. Drehen Sie den Deckel des Salzbehälters im Uhrzeigersinn, um den Salzbehälter zu schließen.



**VORSICHT!** Beim Befüllen des Salzbehälters können Wasser und Salz austreten. Starten Sie nach dem Füllen des Salzbehälters umgehend ein Programm, um Korrosion zu verhindern.

## FÜLLEN DES KLARSPÜLMITTEL-DOSIERERS

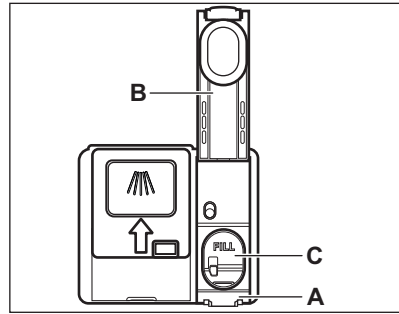

**VORSICHT!** Das Fach (C) ist nur für Klarspülmittel gedacht. Füllen Sie es nicht mit Reinigungsmittel.



**VORSICHT!** Verwenden Sie nur speziell für Geschirrspülmaschinen entwickelte Klarspüler.

1. Drücken Sie das Entriegelungselement (A), um den Deckel (B) zu öffnen.
2. Füllen Sie den Dosierer (C) bis zur Markierung „FILL“ mit Klarspülmittel.
3. Wischen Sie verschüttetes Klarspülmittel mit einem saugfähigen Tuch auf, um eine übermäßige Schaumbildung zu vermeiden.
4. Schließen Sie den Deckel. Vergewissern Sie sich, dass der Deckel einrastet.

## TÄGLICHER GEBRAUCH

1. Öffnen Sie den Wasserhahn.
2. Drehen Sie den Programmwahlschalter, bis die Referenzmarkierung auf das gewünschte Programm zeigt. Stellen Sie je nach Beladung und Verschmutzungsgrad das passende Programm ein.
  - Füllen Sie den Salzbehälter auf, wenn die Kontrolllampe Salz leuchtet.
  - Leuchtet die Kontrolllampe Klarspülmittel, füllen Sie den Klarspülmittel-Dosierer.
3. Beladen Sie die Körbe.
4. Füllen Sie Reinigungsmittel ein.
5. Starten Sie das Programm.

## GEBRAUCH DES REINIGUNGSMITTELS

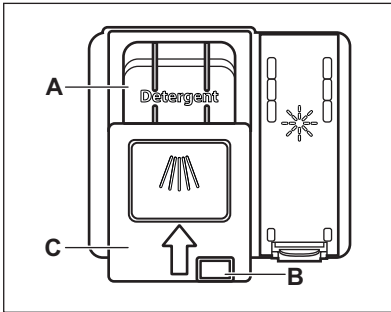

**VORSICHT!** Verwenden Sie nur spezielle Reinigungsmittel für Geschirrspüler.

1. Drücken Sie die Entriegelungstaste (**B**), um den Deckel (**C**) zu öffnen.
2. Füllen Sie das Reinigungsmittel in das Fach (**A**). Sie können Reinigungsmittel in Tab-, Pulver- oder Gelform verwenden.
3. Wenn das Programm einen Vorspülgang hat, schütten Sie eine kleine Menge Reinigungsmittel auf den inneren Teil der Gerätetür.
4. Schließen Sie den Deckel. Vergewissern Sie sich, dass der Deckel einrastet.



Informationen zur Spülmitteldosierung finden Sie in den Herstelleranweisungen auf der Verpackung des Produkts. In der Regel sind 20-25 ml Gel-Reinigungsmittel für eine Beladung mit normaler Verschmutzung ausreichend.



Füllen Sie nicht mehr als 30 ml Gel-Reinigungsmittel in das Fach (**A**).

## EINSTELLEN UND STARTEN EINES PROGRAMMS

### Starten eines Programms

1. Öffnen Sie den Wasserzulaufhahn.
2. Schließen Sie die Gerätetür.
3. Drehen Sie den Programmwahlschalter, bis die Referenzmarkierung auf das gewünschte Programm zeigt.
  - Die Ein/Aus-Kontrolllampe leuchtet.
  - Die Kontrolllampe Start blinkt.
4. Drücken Sie .
  - Das Programm wird gestartet.

- Die Kontrolllampe der Spülphase leuchtet.
- Die Kontrolllampen Ein/Aus und Start leuchten.

### Starten eines Programms mit Zeitvorwahl

1. Wählen Sie ein Programm.
2. Drücken Sie , um den Start des Programms um 3 Stunden zu verzögern.

Die Lampe der Taste leuchtet.

3. Drücken Sie , um den Countdown zu starten.

Die Lampe der Taste leuchtet.

Es ist nicht möglich das Programm während des Countdowns zu ändern.

Nach Ablauf der Zeitvorwahl wird das Programm gestartet.

### Beenden des Programms

Halten Sie gedrückt, bis die Kontrolllampe der Taste blinkt.

Bevor Sie ein neues Programm starten, stellen Sie sicher, dass der Reinigungsmittelbehälter gefüllt ist.

### Abbrechen einer eingestellten Zeitvorwahl während des Countdowns

1. Halten Sie gedrückt, bis die Kontrolllampe der Taste blinkt.
2. Drücken Sie , um das Programm zu starten.

### Öffnen der Tür während eines laufenden Programms

Wenn Sie die Tür während eines laufenden Programms öffnen, stoppt das Gerät. Dies kann sich auf den Energieverbrauch und die Programmdauer auswirken. Wenn Sie die Tür wieder schließen, setzt das Gerät den Betrieb ab dem Zeitpunkt der Unterbrechung fort.



Wird die Tür länger als 30 Sekunden während der Trockenphase geöffnet, wird das laufende Programm beendet. Dies geschieht nicht, wenn die Tür durch die Funktion AirDry geöffnet wird.



Versuchen Sie nicht die Gerätetür innerhalb der ersten 2 Minuten, nachdem sie automatisch von AirDry geöffnet wurde, zu schließen. Anderenfalls kann das Gerät beschädigt werden. Wird die Tür danach für weitere 3 Minuten geschlossen, wird das laufende Programm beendet.

### Funktion Auto Off

Mit dieser Funktion wird der Energieverbrauch gesenkt, da sich das Gerät automatisch ausschaltet, wenn es nicht in Betrieb ist.

## TIPPS UND HINWEISE

---

### ALLGEMEINES

Beachten Sie die folgenden Hinweise, um optimale Reinigungs- und Trocknungsergebnisse im täglichen Gebrauch sicherzustellen. Sie tragen auch zum Umweltschutz bei.

- Das Spülen im Geschirrspüler, wie in der Bedienungsanleitung beschrieben, verbraucht in der Regel weniger Wasser und Energie als das Spülen von Hand
- Beladen Sie den Geschirrspüler mit der maximalen Füllmenge, um Wasser und Energie zu sparen. Ordnen Sie die Gegenstände in den Körben wie in der Bedienungsanleitung beschrieben ein und überladen Sie die Körbe nicht.
- Spülen Sie das Geschirr nicht von Hand vor. Dies erhöht den Wasser- und Energieverbrauch. Wählen Sie bei Bedarf ein Programm mit Vorspülphase.
- Entfernen Sie größere Speisereste von den Tellern und leeren Sie Tassen und Gläser, bevor Sie sie in das Gerät stellen.
- Weichen Sie Kochgeschirr mit eingebrannten Speiseresten vor dem Spülen im Gerät ein oder spülen Sie es ab.
- Achten Sie darauf, dass das Geschirr in den Körben sich weder berührt noch von anderem Geschirr verdeckt wird. Nur so erreicht das Spülwasser das ganze Geschirr.
- Sie können Geschirrspüleiniger, Klarspülmittel und Salz separat oder Kombi-Reinigungstabletten (z.B. „All-in-1“) verwenden. Beachten Sie die auf der Verpackung angegebenen Hinweise.
- Wählen Sie das Programm entsprechend der Beladung und dem Verschmutzungsgrad.

**ECO** bietet den effizientesten Wasser- und Energieverbrauch.

Die Funktion schaltet sich in folgenden Fällen ein:

- Wenn das Programm beendet ist.
- Nach 5 Minuten, wenn das Programm nicht gestartet wurde.

### Programmende

Nach Abschluss des Programms schaltet die Funktion Auto Off das Gerät aus.

Schließen Sie den Wasserhahn.

- Zum Verhindern von Kalkablagerungen im Inneren des Geräts:
  - Füllen Sie den Salzbehälter bei Bedarf.
  - Verwenden Sie die empfohlene Menge an Reinigungs- und Klarspülmittel.
  - Prüfen Sie, ob die Einstellung des Wasserenthärters der Härte der Wasserversorgung entspricht.
  - Siehe Anleitungen im Kapitel „**Reinigung und Pflege**“.

### GEBRAUCH VON SALZ, KLARSPÜL- UND REINIGUNGSMITTEL

- Verwenden Sie nur Salz, Klarspülmittel und Reinigungsmittel für Geschirrspüler. Andere Produkte können das Gerät beschädigen.
- Wir empfehlen in Bereichen mit hartem und sehr hartem Wasser Reinigungsmittel ohne Zusätze (Pulver, Gel oder Tabs ohne Zusätze), Klarspülmittel und Salz getrennt zu verwenden, um optimale Reinigungs- und Trocknungsergebnisse zu erzielen.
- Geschirrspüler-Tabs lösen sich bei kurzen Programmen nicht vollständig auf. Wir empfehlen, die Tabletten nur mit langen Programmen zu verwenden, damit keine Reinigungsmittel-Rückstände auf dem Geschirr zurückbleiben.
- Verwenden Sie stets die richtige Reinigungsmittelmenge. Eine nicht ausreichende Dosierung des Reinigungsmittels kann zu unzureichenden Reinigungsergebnissen und Hartwasserfilmen oder Fleckenbildung auf den Gegenständen führen. Die Verwendung von zu viel Reinigungsmittel bei weichem oder enthärtetem Wasser führt zu Reinigungsmittelrückständen auf dem Geschirr. Stellen Sie die Reinigungsmittelmenge

entsprechend der Wasserhärte ein. Siehe hierzu die Angaben auf der Reinigungsmittelverpackung.

- Verwenden Sie stets die richtige Klarspülmittelmenge. Eine unzureichende Dosierung des Klarspülmittels beeinträchtigt die Trocknungsergebnisse. Die Verwendung von zu viel Klarspülmittel führt zu bläulichen Schleiern auf den Gegenständen.
- Vergewissern Sie sich, dass der Wasserenthärter auf die richtige Stufe eingestellt ist. Ist die Stufe zu hoch, führt die erhöhte Salzmenge im Wasser zu Rostspuren am Besteck.

### **WAS TUN, WENN SIE MULTI-REINIGUNGSTABLETTEN NICHT MEHR VERWENDEN MÖCHTEN**

Vorgehensweise, um zur separaten Verwendung von Reinigungsmittel, Salz und Klarspülmittel zurückzukehren.

1. Stellen Sie die höchste Wasserenthärterstufe ein.
2. Stellen Sie sicher, dass Salz- und Klarspülmittel-Behälter voll sind.
3. Starten Sie das kürzeste Programm mit einem Spülgang. Verwenden Sie kein Reinigungsmittel und ordnen Sie kein Geschirr in die Körbe ein.
4. Stellen Sie den Wasserenthärter nach Ablauf des Programms auf die Wasserhärte in Ihrer Region ein.
5. Stellen Sie die zugegebene Klarspülmittelmenge ein.

### **BELADEN DER KÖRBE**

- Nutzen Sie immer den gesamten Platz der Körbe.
- Verwenden Sie das Gerät nur zum Spülen von spülmaschinenfesten Gegenständen.
- Spülen Sie im Gerät keine Gegenstände aus Holz, Horn, Aluminium, Zinn und Kupfer, da diese reißen, sich verziehen, verfärben oder Lochfraß bekommen könnten.

- Spülen Sie im Gerät keine Gegenstände, die Wasser aufnehmen können (Schwämme, Haushaltstücher).
- Legen Sie hohle Gegenstände (Tassen, Gläser und Pfannen) mit der Öffnung nach unten ein.
- Achten Sie darauf, dass Gläser einander nicht berühren.
- Legen Sie leichte Gegenstände in den oberen Korb. Achten Sie darauf, dass diese nicht verrutschen können.
- Legen Sie Besteck und kleine Gegenstände in den Besteckkorb.
- Stellen Sie sicher, dass sich die Sprüharme frei bewegen können, bevor Sie ein Programm starten.

### **VOR DEM PROGRAMMSTART**

Stellen Sie vor dem Start des gewählten Programms Folgendes sicher:

- Die Filter sind sauber und richtig eingesetzt.
- Die Verschlusskappe des Salzbehälters sitzt fest.
- Die Sprüharme sind nicht verstopft.
- Geschirrspülsalz und Klarspülmittel sind vorhanden (außer Sie verwenden Multi-Reinigungstabletten).
- Das Geschirr ist richtig in den Körben angeordnet.
- Das Programm ist geeignet für die Beladung und den Verschmutzungsgrad.
- Die richtige Geschirrspülmittelmenge wird verwendet.

### **ENTLADEN DER KÖRBE**

1. Lassen Sie das Geschirr abkühlen, bevor Sie es aus dem Gerät nehmen. Heißes Geschirr ist stoßempfindlich.
2. Entladen Sie zuerst den Unter- und dann den Oberkorb.



Nach Abschluss des Programms kann sich noch Wasser an den Innenseiten des Geräts befinden.

## **REINIGUNG UND PFLEGE**



**WARNUNG!** Vor Wartungsarbeiten das Gerät deaktivieren und den Stecker des Anschlusskabels aus der Steckdose ziehen.



Verschmutzte Siebe und verstopfte Sprüharme verschlechtern die Waschergebnisse. Prüfen Sie sie regelmäßig und reinigen Sie sie gegebenenfalls.



## REINIGEN DER FILTER

Das Filtersystem besteht aus 3 Teilen.

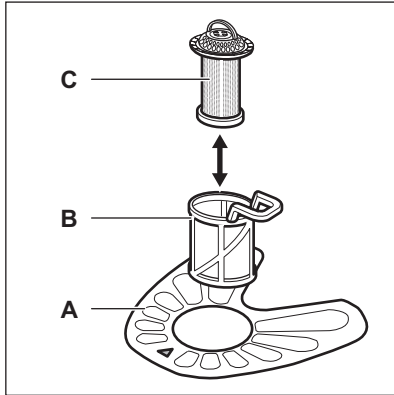

1. Drehen Sie den Filter **(B)** nach links und nehmen Sie ihn heraus.

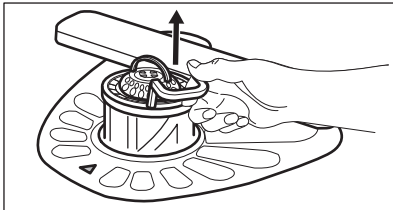
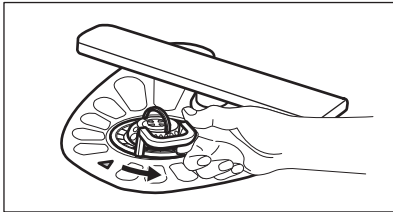

2. Nehmen Sie den Filter **(C)** aus dem Filter **(B)**.
3. Entfernen Sie den flachen Filter **(A)**.

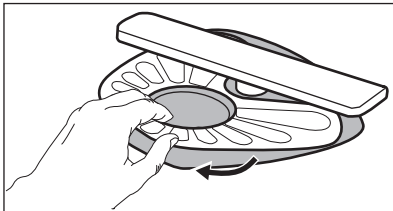

4. Reinigen Sie die Filter.

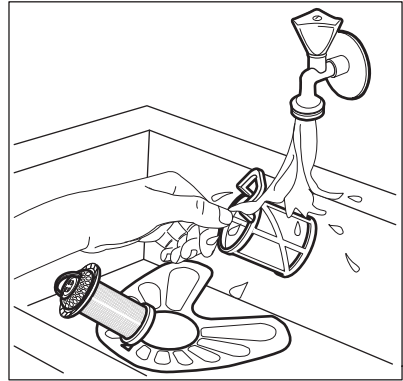

5. Achten Sie darauf, dass sich keine Lebensmittelreste oder Verschmutzungen in oder um den Rand der Wanne befinden.
6. Setzen Sie den flachen Filter **(A)** wieder ein. Stellen Sie sicher, dass er korrekt unter den beiden Führungen eingesetzt wurde.

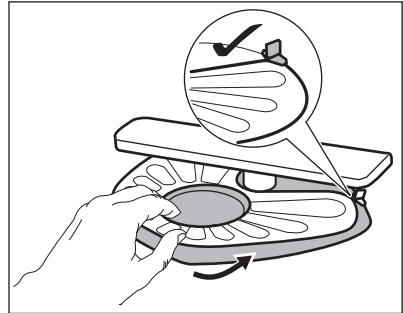

7. Bauen Sie die Filter **(B)** und **(C)** wieder zusammen.
8. Setzen Sie den Filter **(B)** in den flachen Filter **(A)** ein. Drehen Sie ihn nach rechts, bis er einrastet.

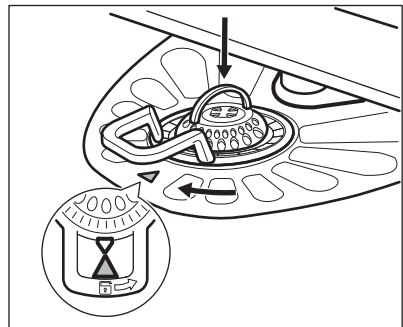



**VORSICHT!** Eine falsche Anordnung der Filter führt zu schlechten Spülergebnissen und kann das Gerät beschädigen.

### REINIGUNG DES UNTEREN SPRÜHARMS

Wir empfehlen den unteren Sprüharm regelmäßig zu reinigen, um zu verhindern, dass Verunreinigungen die Löcher verstopfen.

Verstopfte Löcher können zu unbefriedigenden Spülergebnissen führen.

1. Ziehen Sie zum Entfernen des unteren Sprüharms des Oberkorbs den Sprüharm nach oben.

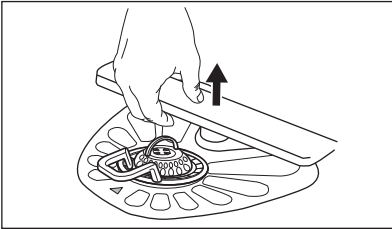

2. Reinigen Sie den Sprüharm unter fließendem Wasser. Entfernen Sie Verunreinigungen aus den Öffnungen des Sprüharms mit einem spitzen Gegenstand, z. B. einem Zahnstocher.

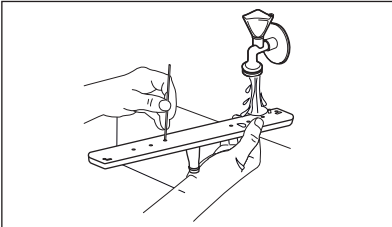

3. Drücken Sie den Sprüharm nach unten, um ihn wieder einzusetzen.

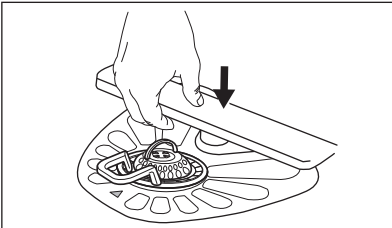

### REINIGEN DER OBEREN SPRÜHARME

Wir empfehlen die oberen Sprüharme regelmäßig zu reinigen, um zu verhindern, dass Verunreinigungen die Löcher verstopfen. Verstopfte

Löcher können die Ursache für nicht zufriedenstellende Spülergebnisse sein.

Die oberen Sprüharme befinden sich unter dem Oberkorb. Die Sprüharme (B) sind im Kanal (A) mit den Montageelementen (C) montiert.

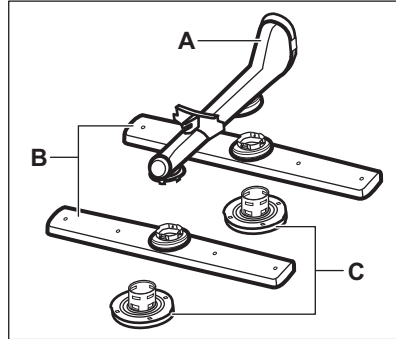

1. Ziehen Sie den Oberkorb bis zum Anschlag heraus.
2. Drehen Sie das Montageelement im Uhrzeigersinn, um den Sprüharm zu lösen.

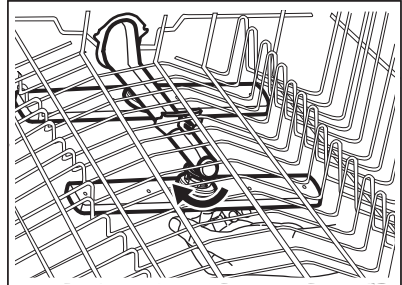

3. Reinigen Sie den Sprüharm unter fließendem Wasser. Entfernen Sie Verunreinigungen aus den Öffnungen des Sprüharms mit einem spitzen Gegenstand, z. B. einem Zahnstocher.

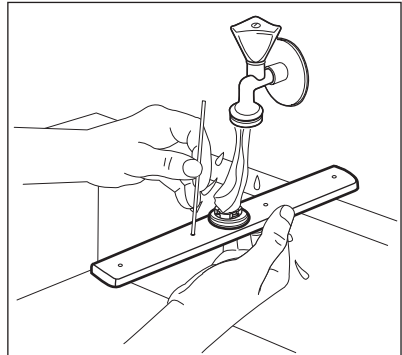

4. Setzen Sie zum Einsetzen des Sprüharms das Montageelement in den Sprüharm und drehen

Sie ihn gegen den Uhrzeigersinn, um ihn am Kanal zu befestigen. Achten Sie darauf, dass das Montageelement einrastet.

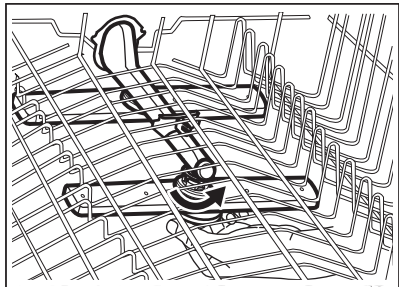

### REINIGEN DER AUSSENSEITEN

- Reinigen Sie das Gerät mit einem weichen, feuchten Tuch.
- Verwenden Sie ausschließlich Neutralreiniger.
- Benutzen Sie keine Scheuermittel, scheuernde Reinigungsschwämmchen oder Lösungsmittel.

### REINIGUNG DES GERÄTEINNENRAUMS

- Reinigen Sie das Gerät und die Gummidichtung der Tür sorgfältig mit einem weichen, feuchten Tuch.
- Wenn Sie regelmäßig Kurzprogramme verwenden, können diese zu Fett- und

Kalkablagerungen im Gerät führen. Um dieses zu vermeiden, wird empfohlen, mindestens zweimal im Monat Programme mit langer Laufzeit zu verwenden.

- Um die Leistungsfähigkeit des Geräts zu erhalten, wird empfohlen einmal im Monat ein spezielles Reinigungsmittel für Geschirrspüler zu verwenden. Befolgen Sie sorgfältig die Anweisungen auf der Reinigungsmittelverpackung.

### ENTFERNEN VON FREMDKÖRPERN

Überprüfen Sie die Siebe und die Wanne nach jedem Gebrauch des Geschirrspülers. Fremdkörper (z. B. Glasscherben, Kunststoffteilen, Knochen oder Zahnstocher usw.) verringern die Reinigungsleistung und können Schäden an der Ablaufpumpe verursachen.



**VORSICHT!** Können Sie die Fremdkörper nicht entfernen, wenden Sie sich an einen autorisierten Kundendienst.

1. Bauen Sie das Siebssystem wie in diesem Kapitel beschrieben aus.
2. Entfernen Sie alle Fremdkörper manuell.
3. Bauen Sie das Siebssystem wie in diesem Kapitel beschrieben wieder ein.

## PROBLEMBEHEBUNG







**WARNUNG!** Eine unsachgemäße Reparatur des Geräts kann eine Gefahr für die Sicherheit des Benutzers darstellen. Reparaturen dürfen nur von Fachkräften durchgeführt werden.



**Die meisten Störungen, die auftreten, können behoben werden, ohne dass der autorisierte Kundendienst gerufen werden muss.**

Informationen zu möglichen Störungen finden Sie in der nachfolgenden Tabelle.

Bei einigen Störungen blinkt die entsprechende Anzeige, um auf eine Fehlfunktion hinzuweisen, und zeigt den Alarmcode an.

Störungs- und Alarmcode	Mögliche Ursache und Lösung
Sie können das Gerät nicht aktivieren.	<ul style="list-style-type: none"> <li>▪ Stellen Sie sicher, dass der Netzstecker mit der Netzsteckdose verbunden ist.</li> <li>▪ Stellen Sie sicher, dass keine beschädigte Sicherung im Sicherungskasten ist.</li> </ul>

Störungs- und Alarmcode	Mögliche Ursache und Lösung
<p>Das Programm startet nicht.</p>	<ul style="list-style-type: none"> <li>▪ Stellen Sie sicher, dass die Gerätetür geschlossen ist.</li> <li>▪ Drücken Sie die Start-Taste.</li> <li>▪ Wenn die Zeitvorwahl eingestellt ist, dann brechen Sie die Zeitvorwahl ab oder warten Sie auf das Ende des Countdowns.</li> <li>▪ Das Gerät regeneriert das Granulat im Wasserenthärter. Die Dauer dieses Vorgangs beträgt ca. 5 Minuten.</li> </ul>
<p>Das Gerät füllt sich nicht mit Wasser.</p> <ul style="list-style-type: none"> <li>▪ Zwischendurch blinkt die Anzeige  einmal.</li> <li>▪ Die Kontrolllampe der Start-Taste blinkt kontinuierlich.</li> </ul>	<ul style="list-style-type: none"> <li>▪ Vergewissern Sie sich, dass der Wasserhahn offen ist.</li> <li>▪ Stellen Sie sicher, dass der Druck der Wasserversorgung nicht zu niedrig ist. Diese Informationen erhalten Sie bei Ihrer örtlichen Wasserbehörde.</li> <li>▪ Stellen Sie sicher, dass der Wasserhahn nicht verstopft ist.</li> <li>▪ Vergewissern Sie sich, dass der Filter im Zulaufschlauch nicht verstopft ist.</li> <li>▪ Vergewissern Sie sich, dass der Zulaufschlauch nicht geknickt oder gebogen ist.</li> </ul>
<p>Das Gerät pumpt das Wasser nicht ab.</p> <ul style="list-style-type: none"> <li>▪ Zwischendurch blinkt die Anzeige  zweimal.</li> <li>▪ Die Kontrolllampe der Start-Taste blinkt kontinuierlich.</li> </ul>	<ul style="list-style-type: none"> <li>▪ Stellen Sie sicher, dass der Siphon nicht verstopft ist.</li> <li>▪ Vergewissern Sie sich, dass das interne Siebssystem nicht verstopft ist.</li> <li>▪ Vergewissern Sie sich, dass der Ablaufschlauch nicht geknickt oder gebogen ist.</li> </ul>
<p>Das Aqua-Control-System ist eingeschaltet.</p> <ul style="list-style-type: none"> <li>▪ Zwischendurch blinkt die Anzeige  dreimal.</li> <li>▪ Die Kontrolllampe der Start-Taste blinkt kontinuierlich.</li> </ul>	<ul style="list-style-type: none"> <li>▪ Schließen Sie den Wasserhahn.</li> <li>▪ Vergewissern Sie sich, dass das Gerät ordnungsgemäß installiert ist.</li> <li>▪ Achten Sie darauf, die Körbe wie in der Bedienungsanleitung beschrieben zu beladen.</li> </ul>
<p>Fehlfunktion des Sensors zur Erkennung des Wasserstands.</p> <ul style="list-style-type: none"> <li>▪ Zwischendurch blinkt die Anzeige  viermal.</li> <li>▪ Die Kontrolllampe der Start-Taste blinkt kontinuierlich.</li> </ul>	<ul style="list-style-type: none"> <li>▪ Vergewissern Sie sich, dass die Filter sauber sind.</li> <li>▪ Schalten Sie das Gerät aus und ein.</li> </ul>
<p>Fehlfunktion der Spül- oder Ablaufpumpe.</p> <ul style="list-style-type: none"> <li>▪ Zwischendurch blinkt die Anzeige  fünfmal.</li> <li>▪ Die Kontrolllampe der Start-Taste blinkt kontinuierlich.</li> </ul>	<ul style="list-style-type: none"> <li>▪ Schalten Sie das Gerät aus und ein.</li> </ul>

Störungs- und Alarmcode	Mögliche Ursache und Lösung
<p>Die Temperatur des Wassers im Gerät ist zu hoch oder es liegt eine Fehlfunktion des Temperatursensors vor.</p> <ul style="list-style-type: none"> <li>▪ Zwischendurch blinkt die Anzeige  sechsmal.</li> <li>▪ Die Kontrolllampe der Start-Taste blinkt kontinuierlich.</li> </ul>	<ul style="list-style-type: none"> <li>▪ Vergewissern Sie sich, dass die Temperatur des einlaufenden Wassers 60 °C nicht überschreitet.</li> <li>▪ Schalten Sie das Gerät aus und ein.</li> </ul>
<p>Technische Fehlfunktion des Geräts.</p> <ul style="list-style-type: none"> <li>▪ Zwischendurch blinkt die Anzeige  zwölfmal.</li> <li>▪ Die Kontrolllampe der Start-Taste blinkt kontinuierlich.</li> </ul>	<ul style="list-style-type: none"> <li>▪ Schalten Sie das Gerät aus und ein.</li> </ul>
<p>Der Wasserstand im Gerät ist zu hoch.</p> <ul style="list-style-type: none"> <li>▪ Zwischendurch blinkt die Anzeige  fünfzehnmal.</li> <li>▪ Die Kontrolllampe der Start-Taste blinkt kontinuierlich.</li> </ul>	<ul style="list-style-type: none"> <li>▪ Schalten Sie das Gerät aus und ein.</li> <li>▪ Vergewissern Sie sich, dass die Filter sauber sind.</li> <li>▪ Vergewissern Sie sich, dass der Ablaufschlauch in der richtigen Höhe über dem Boden installiert ist. Siehe Montageanleitung.</li> </ul>
<p>Das Gerät stoppt und startet während des Betriebs mehrmals.</p>	<ul style="list-style-type: none"> <li>▪ Das ist normal. So werden optimale Reinigungsergebnisse erzielt und Strom gespart.</li> </ul>
<p>Das Programm dauert zu lange.</p>	<ul style="list-style-type: none"> <li>▪ Wenn die Zeitvorwahl-Option eingestellt ist, brechen Sie diese ab oder warten Sie, bis sie abgelaufen ist.</li> <li>▪ Siehe Tabelle Verbrauchswerte im Kapitel „<b>Programme</b>“.</li> </ul>
<p>Ein wenig Wasser tritt aus der Gerätetür aus.</p>	<ul style="list-style-type: none"> <li>▪ Das Gerät ist nicht ausgerichtet. Schrauben Sie die Schraubfüße weiter hinein oder weiter heraus (falls vorhanden).</li> <li>▪ Die Gerätetür sitzt nicht mittig auf der Wanne. Stellen Sie den hinteren Fuß ein (sofern vorhanden).</li> </ul>
<p>Die Gerätetür lässt sich nur schwer schließen.</p>	<ul style="list-style-type: none"> <li>▪ Das Gerät ist nicht ausgerichtet. Schrauben Sie die Schraubfüße weiter hinein oder weiter heraus (falls vorhanden).</li> <li>▪ Teile des Geschirrs ragen aus den Körben heraus.</li> </ul>
<p>Die Gerätetür öffnet sich während des Spülgangs.</p>	<ul style="list-style-type: none"> <li>▪ Die AirDry Funktion ist eingeschaltet. Sie können diese Funktion ausschalten. Siehe „<b>Einstellungen</b>“.</li> </ul>
<p>Klappernde/klopfende Geräusche aus dem Geräteinneren.</p>	<ul style="list-style-type: none"> <li>▪ Das Geschirr ist nicht richtig in den Körben angeordnet. Siehe Broschüre zum Beladen der Körbe.</li> <li>▪ Achten Sie darauf, dass sich die Sprüharme frei drehen können.</li> </ul>
<p>Das Gerät löst den Schutzschalter aus.</p>	<ul style="list-style-type: none"> <li>▪ Das Stromstärke reicht nicht aus, um alle eingeschalteten Geräte gleichzeitig zu versorgen. Überprüfen Sie die Stromstärke und die Kapazität des Zählers oder schalten Sie eines der Geräte aus.</li> <li>▪ Interner elektrischer Fehler des Geräts. Wenden Sie sich an einen autorisierten Kundendienst.</li> </ul>



Siehe „**Vor der ersten Inbetriebnahme**“, „**Täglicher Gebrauch**“ oder „**Tipps und Hinweise**“ bezüglich anderer möglicher Ursachen.



**WARNUNG!** Wir empfehlen, das Gerät erst wieder zu benutzen, wenn der Fehler vollständig behoben wurde. Ziehen Sie den Netzstecker aus der Steckdose und stecken Sie ihn erst wieder ein, wenn Sie sicher sind, dass das Gerät korrekt funktioniert.

Drücken Sie die Start-Taste, nachdem Sie das Gerät überprüft haben. Wenn das Problem erneut auftritt, wenden Sie sich an einen autorisierten Kundendienst.

Für Alarmcodes, die nicht in der Tabelle beschrieben sind, wenden Sie sich an einen autorisierten Kundendienst.

## DIE GESCHIRRSPÜL- UND TROCKNUNGSERGEBNISSE SIND NICHT ZUFRIEDENSTELLEND

Problem	Mögliche Ursache und Lösung
Schlechte Spülergebnisse.	<ul style="list-style-type: none"> <li>▪ Nutzen Sie intensivere Spülprogramme.</li> <li>▪ Reinigen Sie die Austrittsdüsen der Sprüharme und den Filter. Siehe „<b>Reinigung und Pflege</b>“.</li> <li>▪ Siehe „<b>Täglicher Gebrauch</b>“, „<b>Tipps und Hinweise</b>“ sowie die Broschüre zum Beladen der Körbe.</li> </ul>
Schlechte Trocknungsergebnisse.	<ul style="list-style-type: none"> <li>▪ Das Geschirr stand zu lange im geschlossenen Gerät.</li> <li>▪ Es ist kein Klarspülmittel vorhanden oder die Klarspülmittelmenge ist nicht ausreichend. Füllen Sie den Klarspülmittel-Dosierer oder stellen Sie ihn auf eine höhere Stufe.</li> <li>▪ Kunststoffteile müssen eventuell mit einem Handtuch getrocknet werden.</li> <li>▪ Aktivieren Sie für die beste Trocknungsleistung die Funktion AirDry.</li> <li>▪ Verwenden Sie stets Klarspülmittel, auch mit Multi-Reinigungstabletten.</li> </ul>
Weißliche Streifen oder blau schimmernder Belag auf Gläsern und Geschirr.	<ul style="list-style-type: none"> <li>▪ Die zugegebene Klarspülmittelmenge ist zu hoch. Stellen Sie eine geringere Klarspülerstufe ein.</li> <li>▪ Die Menge an Reinigungsmittel ist zu hoch.</li> </ul>
Gläser und Geschirr weisen durch trockene Wassertropfen verursachte Flecken auf.	<ul style="list-style-type: none"> <li>▪ Die zugegebene Klarspülmittelmenge ist nicht ausreichend. Stellen Sie eine höhere Klarspülerstufe ein.</li> <li>▪ Die Qualität des Klarspülmittels kann die Ursache sein.</li> </ul>
Das Geschirr ist nass.	<ul style="list-style-type: none"> <li>▪ Aktivieren Sie für die beste Trocknungsleistung die Funktion AirDry.</li> <li>▪ Das Programm verfügt nicht über eine Trocknungsphase oder das Programm hat eine Trocknungsphase mit niedriger Temperatur.</li> <li>▪ Der Klarspülmittel-Dosierer ist leer.</li> <li>▪ Die Qualität des Klarspülmittels kann die Ursache sein.</li> <li>▪ Die Qualität der Multi-Reinigungstabs kann die Ursache sein. Probieren Sie eine andere Marke aus oder schalten Sie den Klarspülmittel-Dosierer ein und verwenden Sie das Klarspülmittel zusammen mit den Multi-Reinigungstabs.</li> </ul>

Problem	Mögliche Ursache und Lösung
Der Geräteinnenraum ist nass.	<ul style="list-style-type: none"> <li>▪ Dies ist kein Defekt des Geräts. Feuchtigkeit kondensiert an den Wänden des Geräts.</li> </ul>
Ungewöhnliche Schaumbildung während des Spülgangs.	<ul style="list-style-type: none"> <li>▪ Verwenden Sie nur Reinigungsmittel für Geschirrspüler.</li> <li>▪ Verwenden Sie ein Reinigungsmittel eines anderen Herstellers.</li> <li>▪ Spülen Sie Geschirr nicht unter fließendem Wasser vor.</li> </ul>
Rostspuren am Besteck.	<ul style="list-style-type: none"> <li>▪ Es befindet sich zu viel Salz im Spülwasser. Siehe „<b>Wasserenthärter</b>“.</li> <li>▪ Besteck aus Silber- und Edelstahl wurden zusammen in das entsprechende Fach gelegt. Ordnen Sie Silber- und Edeltaile nicht zusammen ein.</li> </ul>
Am Ende des Programms befinden sich Reste von Reinigungsmitteln im Behälter.	<ul style="list-style-type: none"> <li>▪ Der Reinigungsmittel-Tab blieb im Behälter stecken und wurde daher nicht vollständig im Wasser aufgelöst.</li> <li>▪ Das Reinigungsmittel kann nicht mit Wasser aus dem Behälter entfernt werden. Achten Sie darauf, dass der Sprüharm nicht blockiert oder verstopft ist.</li> <li>▪ Achten Sie darauf, dass das Geschirr in den Körben den Deckel des Behälters für Reinigungsmittel nicht blockiert, so dass er sich öffnen kann.</li> </ul>
Gerüche im Gerät.	<ul style="list-style-type: none"> <li>▪ Siehe „<b>Reinigen des Geräteinnenraums</b>“.</li> </ul>
Kalkablagerungen auf dem Geschirr, im Innenraum und auf der Türinnenseite.	<ul style="list-style-type: none"> <li>▪ Es befindet sich zu wenig Salz im Behälter. Prüfen Sie die Nachfüllanzeige.</li> <li>▪ Die Verschlusskappe des Salzbehälters ist lose.</li> <li>▪ Ihr Leitungswasser ist hart. Siehe „<b>Wasserenthärter</b>“.</li> <li>▪ Verwenden Sie stets Salz, auch wenn Sie Multi-Reinigungstabs nutzen und stellen Sie die Regenerierung des Wasserenthärters ein. Siehe „<b>Wasserenthärter</b>“.</li> <li>▪ Wenn Kalkablagerungen bestehen, reinigen Sie das Gerät mit den geeigneten Reinigungsmitteln.</li> <li>▪ Probieren Sie ein anderes Reinigungsmittel aus.</li> <li>▪ Wenden Sie sich an den Reinigungsmittelhersteller.</li> </ul>
Das Geschirr ist glanzlos, verfärbt sich oder ist angeschlagen.	<ul style="list-style-type: none"> <li>▪ Stellen Sie sicher, dass nur spülmaschinenfeste Teile im Gerät gespült werden.</li> <li>▪ Laden und entladen Sie den Korb vorsichtig. Siehe Broschüre zum Beladen der Körbe.</li> <li>▪ Legen Sie empfindliche Gegenstände in den oberen Korb.</li> </ul>



Siehe „**Vor der ersten Inbetriebnahme**“, „**Täglicher Gebrauch**“ oder „**Tipps und Hinweise**“ bezüglich anderer möglicher Ursachen.

## TECHNISCHE DATEN

Abmessungen	Breite/Höhe/Tiefe (mm)	446 / 818 - 898 / 570
-------------	------------------------	-----------------------

Elektrischer Anschluss <sup>1)</sup>	Spannung (V)	220 - 240
	Frequenz (Hz)	50
Druck der Wasserversorgung	Min./max. bar (MPa)	0.5 (0.05) / 8 (0.8)
Wasserversorgung	Kaltes Wasser oder heißes Wasser <sup>2)</sup>	max. 60 °C
Fassungsvermögen	Einstellungen vornehmen	9

1) Weitere Werte finden Sie auf dem Typenschild.

2) Wenn das heiße Wasser von einer alternativen Energiequelle (z. B. Solaranlage) kommt, dann verwenden Sie die Warmwasserversorgung, um den Energieverbrauch zu reduzieren.

### LINK ZUR EU EPREL-DATENBANK

Der QR-Code auf der Energieplakette des Geräts bietet einen Web-Link zur Registrierung des Geräts in der EU EPREL-Datenbank. Bewahren Sie daher die Energieplakette als Referenz zusammen mit dieser Bedienungsanleitung und allen anderen Unterlagen, die mit dem Gerät geliefert wurden, auf.

Informationen bezüglich der Geräteleistung finden Sie in der EU EPREL-Datenbank mit Hilfe des

Links <https://eprel.ec.europa.eu> sowie mit dem Modellnamen und der Produktnummer, die Sie auf dem Typenschild des Geräts finden. Siehe Kapitel „Gerätebeschreibung“.

Weitere Einzelheiten zur Energieplakette finden Sie auf [www.theenergylabel.eu](http://www.theenergylabel.eu).

## UMWELTTIPPS

Recyceln Sie Materialien mit dem Symbol . Entsorgen Sie die Verpackung in den entsprechenden Recyclingbehältern. Recyceln Sie zum Umwelt- und Gesundheitsschutz elektrische und elektronische Geräte. Entsorgen Sie Geräte

mit diesem Symbol  nicht mit dem Hausmüll. Bringen Sie das Gerät zu Ihrer örtlichen Sammelstelle oder wenden Sie sich an Ihr Gemeindeamt.



## ΕΠΙΣΚΕΦΘΕΙΤΕ ΤΟΝ ΙΣΤΟΤΟΠΟ ΜΑΣ ΓΙΑ ΝΑ:



Βρείτε υποδείξεις χρήσης, φυλλάδια, συμβουλές για την επίλυση προβλημάτων, πληροφορίες σέρβις και επισκευής:  
[www.zanussi.com/support](http://www.zanussi.com/support)

### **⚠ ΠΛΗΡΟΦΟΡΙΕΣ ΓΙΑ ΤΗΝ ΑΣΦΑΛΕΙΑ**

Πριν από την εγκατάσταση και τη χρήση της συσκευής, διαβάστε προσεκτικά τις παρεχόμενες οδηγίες. Ο κατασκευαστής δεν είναι υπεύθυνος για τυχόν τραυματισμούς ή ζημιές που είναι αποτέλεσμα λανθασμένης εγκατάστασης ή χρήσης. Να φυλάσσετε πάντα αυτές τις οδηγίες σε ένα ασφαλές μέρος με εύκολη πρόσβαση για μελλοντική αναφορά.

### **ΑΣΦΑΛΕΙΑ ΠΑΙΔΙΩΝ ΚΑΙ ΕΥΠΑΘΩΝ ΑΤΟΜΩΝ**

- Η συσκευή αυτή μπορεί να χρησιμοποιηθεί από παιδιά ηλικίας 8 ετών και άνω και από άτομα με μειωμένες σωματικές, αισθητηριακές ή πνευματικές δυνατότητες ή έλλειψη εμπειρίας και γνώσης, εάν επιβλέπονται ή έχουν λάβει οδηγίες σχετικά με τη χρήση της συσκευής με ασφαλή τρόπο και κατανοούν τους κινδύνους που ενέχονται.
- Παιδιά ηλικίας μεταξύ 3 και 8 ετών και άτομα με εκτενείς και περίπλοκες αναπηρίες πρέπει να παραμένουν μακριά από τη συσκευή, εκτός αν επιβλέπονται συνεχώς.
- Παιδιά ηλικίας μικρότερης των 3 ετών πρέπει να παραμένουν μακριά από τη συσκευή εκτός αν επιβλέπονται συνεχώς.
- Τα παιδιά δεν πρέπει να παίζουν με την συσκευή.
- Φυλάσσετε τα απορρυπαντικά μακριά από παιδιά.
- Κρατάτε τα παιδιά και τα κατοικίδια ζώα μακριά από τη συσκευή όταν η πόρτα είναι ανοιχτή.
- Τα παιδιά δεν πρέπει να εκτελούν τον καθαρισμό και τη συντήρηση που εκτελεί ο χρήστης στη συσκευή χωρίς επίβλεψη.

### **ΓΕΝΙΚΕΣ ΠΛΗΡΟΦΟΡΙΕΣ ΓΙΑ ΤΗΝ ΑΣΦΑΛΕΙΑ**

- Αυτή η συσκευή προορίζεται για οικιακή χρήση και παρόμοιες εφαρμογές όπως:

- αγροικίες, χώροι κουζίνας προσωπικού σε καταστήματα, γραφεία και άλλα εργασιακά περιβάλλοντα
- από πελάτες σε ξενοδοχεία, μοτέλ, πανσιόν και άλλα περιβάλλοντα στέγασης.
- Μην αλλάζετε τις προδιαγραφές αυτής της συσκευής.
- Η πίεση λειτουργίας του νερού (ελάχιστη και μέγιστη) πρέπει να είναι μεταξύ 0.5 (0.05) / 8 (0.8) bar (MPa)
- Μην υπερβαίνετε το μέγιστο αριθμό των 9 σερβίσιων.
- Εάν το καλώδιο τροφοδοσίας έχει υποστεί φθορές, θα πρέπει να αντικατασταθεί από τον κατασκευαστή, το Εξουσιοδοτημένο Κέντρο Σέρβις ή ένα κατάλληλα καταρτισμένο άτομο, ώστε να αποφευχθούν τυχόν κίνδυνοι.
- ΠΡΟΕΙΔΟΠΟΙΗΣΗ: Μαχαίρια και άλλα σκεύη με αιχμηρές άκρες πρέπει να τοποθετούνται στο καλάθι με τις αιχμηρές άκρες προς τα κάτω ή σε οριζόντια θέση.
- Μην αφήνετε την πόρτα της συσκευής ανοιχτή χωρίς επιτήρηση ώστε να μην την πατήσετε κατά λάθος.
- Πριν από οποιαδήποτε εκτέλεση εργασίας συντήρησης, απενεργοποιήστε τη συσκευή και αποσυνδέστε το φιλτράρισμα τροφοδοσίας από την πρίζα.
- Μη χρησιμοποιείτε ψεκασμό υψηλής πίεσης με νερό ή/και ατμό για τον καθαρισμό της συσκευής.
- Αν η συσκευή έχει ανοίγματα αερισμού στη βάση, δεν πρέπει να καλύπτονται π.χ. από χαλί.
- Η συσκευή θα συνδεθεί στην παροχή νερού χρησιμοποιώντας τα καινούργια σετ σωλήνων. Δεν πρέπει να επαναχρησιμοποιείτε τα παλιά σετ σωλήνων.

## ΟΔΗΓΙΕΣ ΓΙΑ ΤΗΝ ΑΣΦΑΛΕΙΑ

### ΕΓΚΑΤΑΣΤΑΣΗ



**ΠΡΟΕΙΔΟΠΟΙΗΣΗ!** Η εγκατάσταση αυτής της συσκευής πρέπει να εκτελείται μόνο από κατάλληλα καταρτισμένο άτομο.

- Αφαιρέστε όλα τα υλικά της συσκευασίας.
- Εάν η συσκευή έχει υποστεί ζημιά, μην προβείτε σε εγκατάσταση ή χρήση της.

- Μη χρησιμοποιείτε τη συσκευή προτού την τοποθετήσετε στην κατασκευή εντοιχισμού για λόγους ασφαλείας.
- Ακολουθείτε τις οδηγίες εγκατάστασης που παρέχονται με τη συσκευή.
- Πάντα να προσέχετε όταν μετακινείτε τη συσκευή καθώς είναι βαριά. Να χρησιμοποιείτε πάντα γάντια ασφαλείας και κλειστά παπούτσια.
- Μην εγκαθιστάτε και μη χρησιμοποιείτε τη συσκευή σε χώρο με θερμοκρασία χαμηλότερη από 0 °C.

- Τοποθετήστε τη συσκευή σε κατάλληλο και ασφαλές μέρος που πληροί τις απαιτήσεις εγκατάστασης.

## ΗΛΕΚΤΡΙΚΉ Σ'ΥΝΔΕΣΗ



**ΠΡΟΕΙΔΟΠΟΙΗΣΗ!** Κίνδυνος πυρκαγιάς και ηλεκτροπληξίας.

- Η συσκευή πρέπει να είναι γειωμένη.
- Βεβαιωθείτε ότι οι παράμετροι στην πινακίδα τεχνικών χαρακτηριστικών είναι συμβατές με τις ονομαστικές τιμές ηλεκτρικού ρεύματος της παροχής ρεύματος.
- Χρησιμοποιείτε πάντα σωστά εγκατεστημένη πρίζα με προστασία κατά της ηλεκτροπληξίας.
- Μη χρησιμοποιείτε πολυπρίζα και μπαλαντέζες.
- Προσέχετε να μην προκληθεί ζημιά στο φινιρζ τροφοδοσίας και το καλώδιο τροφοδοσίας. Σε περίπτωση που πρέπει να αντικατασταθεί το καλώδιο τροφοδοσίας της συσκευής, η αντικατάσταση πρέπει να γίνει από το Εξουσιοδοτημένο Κέντρο Σέρβις μας.
- Συνδέστε το φινιρζ τροφοδοσίας στην πρίζα μόνον αφού έχει ολοκληρωθεί η εγκατάσταση. Μετά την εγκατάσταση, βεβαιωθείτε ότι είναι δυνατή η πρόσβαση στο φινιρζ τροφοδοσίας.
- Μην τραβάτε το καλώδιο τροφοδοσίας για να αποσυνδέσετε τη συσκευή. Τραβάτε πάντα το φινιρζ τροφοδοσίας.
- Αυτή η συσκευή διαθέτει φινιρζ τροφοδοσίας 13 A. Αν χρειαστεί να αντικαταστήσετε την ασφάλεια στο φινιρζ τροφοδοσίας, χρησιμοποιήστε μόνο ασφάλεια 13 A ASTA (BS 1362) (μόνο για το Η.Β. και την Ιρλανδία).

## Σ'ΥΝΔΕΣΗ ΝΕΡΟΥ

- Μην προκαλείτε ζημιά στους σωλήνες νερού.
- Πριν από τη σύνδεση της συσκευής σε καινούριους σωλήνες καινούριους, σε σωλήνες που δεν έχουν χρησιμοποιηθεί για πολύ καιρό, σε σωλήνες όπου έχουν πραγματοποιηθεί επισκευές ή έχουν εγκατασταθεί καινούριες συσκευές (μετρητές νερού, κ.λπ.), αφήστε το νερό να τρέξει μέχρι να καθαρίσει.
- Βεβαιωθείτε ότι δεν υπάρχουν ορατές διαρροές νερού κατά τη διάρκεια και μετά την πρώτη χρήση της συσκευής.
- Ο σωλήνας παροχής νερού διαθέτει βαλβίδα ασφαλείας και μανδύα με εσωτερικό καλώδιο τροφοδοσίας.

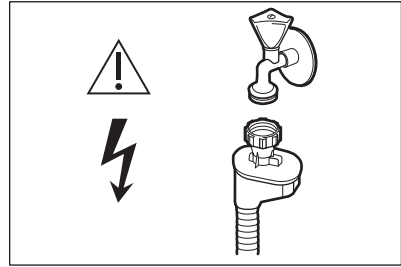

**ΠΡΟΕΙΔΟΠΟΙΗΣΗ!** Επικίνδυνη τάση.

- Αν ο σωλήνας παροχής νερού υποστεί ζημιά, κλείστε τη βρύση παροχής νερού αμέσως και αποσυνδέστε το φινιρζ τροφοδοσίας από την πρίζα. Επικοινωνήστε με το Εξουσιοδοτημένο Κέντρο Σέρβις για την αντικατάσταση του σωλήνα παροχής νερού.

## ΧΡΉΣΗ

- Μην τοποθετείτε μέσα, κοντά ή επάνω στη συσκευή εύφλεκτα αντικείμενα ή αντικείμενα εμποτισμένα με εύφλεκτα προϊόντα.
- Τα απορρυπαντικά πλυντηρίου πιάτων είναι επικίνδυνα. Ακολουθείτε τις οδηγίες ασφαλείας που παρέχονται στη συσκευασία του απορρυπαντικού.
- Μην πίνετε και παίζετε με το νερό της συσκευής.
- Μην αφαιρείτε τα πιάτα από τη συσκευή πριν από την ολοκλήρωση του προγράμματος. Μπορεί να παραμείνουν υπολείμματα απορρυπαντικού στα πιάτα.
- Μην αποθηκεύετε αντικείμενα και μην εφαρμόζετε πίεση στην πόρτα της συσκευής όταν η πόρτα είναι ανοιχτή.
- Η συσκευή μπορεί να απελευθερώσει ζεστό ατμό, εάν ανοίξετε την πόρτα ενώ λειτουργεί ένα πρόγραμμα.

## ΕΣΩΤΕΡΙΚΟΣ ΦΩΤΙΣΜΟΣ



**ΠΡΟΕΙΔΟΠΟΙΗΣΗ!** Κίνδυνος τραυματισμού.

- Σχετικά με τον/τους λαμπτήρα/λαμπτήρες εντός αυτού του προϊόντος και τους ανταλλακτικούς λαμπτήρες που πωλούνται ξεχωριστά: Αυτοί οι λαμπτήρες προορίζονται ώστε να αντέχουν σε εξαιρετικά δύσκολες συνθήκες σε οικιακές συσκευές, όπως σε θερμοκρασίες, δονήσεις, υγρασία ή προορίζονται να σηματοδοτούν πληροφορίες σχετικά με τη λειτουργική κατάσταση της συσκευής. Δεν προορίζονται για χρήση σε

άλλες εφαρμογές και δεν είναι κατάλληλοι για τον φωτισμό οικιακών χώρων.

- Για την αντικατάσταση του εσωτερικού φωτισμού, επικοινωνήστε με το Εξουσιοδοτημένο Κέντρο Σέρβις.

## ΣΕΡΒΙΣ

- Για την επισκευή της συσκευής, επικοινωνήστε με το Εξουσιοδοτημένο Κέντρο Σέρβις. Χρησιμοποιείτε μόνο γνήσια ανταλλακτικά.
- Έχετε υπόψη σας ότι αν εκτελεστεί επισκευή από εσάς ή από μη επαγγελματία τεχνικό μπορεί να υπάρξουν συνέπειες ως προς την ασφάλεια και ενδέχεται να ακυρωθεί η εγγύηση.
- Τα ακόλουθα ανταλλακτικά θα είναι διαθέσιμα για 7 έτη αφότου διακοπεί η κυκλοφορία του μοντέλου: κινητήρας, αντλία κυκλοφορίας και αδειάσματος, θερμαντήρες και αντιστάσεις, συμπεριλαμβανομένων των αντλιών θερμότητας, σωληνώσεις και σχετικός εξοπλισμός συμπεριλαμβανομένων σωλήνων, βαλβίδες, φίλτρα και βαλβίδες διακοπής νερού, δομικά εξαρτήματα και εσωτερικά εξαρτήματα σχετικά με τη διάταξη της πόρτας, πλακέτες κυκλωμάτων, οθόνες ενδείξεων,

διακόπτες πίεσης, θερμοστάτες και αισθητήρες, λογισμικό και υλικολογισμικό συμπεριλαμβανομένου λογισμικού επαναφοράς. Έχετε υπόψη σας ότι μερικά από αυτά τα ανταλλακτικά είναι διαθέσιμα μόνο σε επαγγελματίες τεχνικούς και ότι δεν είναι όλα τα ανταλλακτικά κατάλληλα για όλα τα μοντέλα.

- Τα ακόλουθα ανταλλακτικά θα είναι διαθέσιμα για 10 έτη αφότου διακοπεί η κυκλοφορία του μοντέλου: μεντεσές πόρτας και λάστιχα, άλλα λάστιχα, εκτοξευτήρες νερού, φίλτρα αδειάσματος, εσωτερικές σχάρες και πλαστικά περιφερειακά όπως καλάθια και καπάκια.

## ΑΠΟΡΡΙΨΗ



**ΠΡΟΕΙΔΟΠΟΙΗΣΗ!** Κίνδυνος τραυματισμού ή ασφυξίας.

- Αποσυνδέστε τη συσκευή από την παροχή ρεύματος.
- Κόψτε το καλώδιο ρεύματος και απορρίψτε το.
- Αφαιρέστε το μάνταλο της πόρτας για να αποτραπεί ο εγκλεισμός παιδιών ή ζώων μέσα στη συσκευή.

## ΠΕΡΙΓΡΑΦΉ ΠΡΟΪΟΝΤΟΣ



Τα παρακάτω σχέδια είναι μια γενική επισκόπηση του προϊόντος. Για πιο λεπτομερείς πληροφορίες ανατρέξτε σε άλλα κεφάλαια ή/και έγγραφα που παρέχονται με τη συσκευή.



# ΠΙΝΑΚΑΣ ΧΕΙΡΙΣΤΗΡΙΩΝ

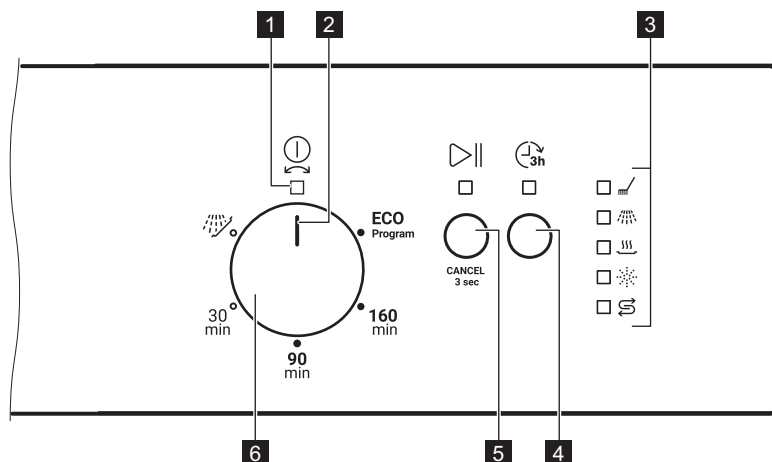

- |  |  |
|--|--|
| <b>1</b> Ένδειξη ενεργοποίησης/απενεργοποίησης | <b>5</b> Κουμπί έναρξης                  |
| <b>2</b> Διακόπτης προγράμματος                | <b>6</b> Διακόπτης επιλογής προγράμματος |
| <b>3</b> Ενδείξεις                             |  |
| <b>4</b> Κουμπί καθυστέρησης                   |  |

## ΕΝΔΕΙΞΕΙΣ

Ένδειξη	Περιγραφή
	Ένδειξη φάσης στεγνώματος. Ανάβει όταν επιλέγετε ένα πρόγραμμα με τη φάση στεγνώματος. Αναβοσβήνει όταν η φάση στεγνώματος βρίσκεται σε λειτουργία.
	Ένδειξη αλατιού. Είναι αναμμένη όταν η θήκη αλατιού χρειάζεται γέμισμα. Είναι πάντα απενεργοποιημένη όταν το πρόγραμμα βρίσκεται σε εξέλιξη.
	Ένδειξη λαμπρυντικού. Είναι αναμμένη όταν η θήκη λαμπρυντικού χρειάζεται γέμισμα. Είναι πάντα απενεργοποιημένη όταν το πρόγραμμα βρίσκεται σε εξέλιξη.
	Ένδειξη φάσης πλύσης. Είναι αναμμένη όταν βρίσκεται σε λειτουργία η φάση πλύσης.
	Ένδειξη φάσης ξεβγάλματος. Είναι αναμμένη όταν βρίσκεται σε λειτουργία η φάση ξεβγάλματος.

## ΠΡΟΓΡΑΜΜΑΤΑ

Η σειρά των προγραμμάτων στον πίνακα, μπορεί να μην αντιστοιχεί στη σειρά τους στον πίνακα χειριστηρίων.

Πρόγραμμα	Τύπος φορτίου	Βαθμός λερώματος	Φάσεις προγράμματος
<b>ECO</b> 1)	<ul style="list-style-type: none"> <li>• Πιάτα</li> <li>• Μαχαιροπήρουνα</li> <li>• Κατσαρόλες</li> <li>• Τηγάνια</li> </ul>	<ul style="list-style-type: none"> <li>• Κανονικά λερωμένα</li> <li>• Λεκέδες που έχουν στεγνώσει ελαφρώς</li> </ul>	<ul style="list-style-type: none"> <li>• Πρόπλυση</li> <li>• Πλύση 50 °C</li> <li>• Ενδιάμεσο ξέβγαλμα</li> <li>• Τελικό ξέβγαλμα 60 °C</li> <li>• Στέγνωμα</li> <li>• AirDry</li> </ul>
<b>160 min</b>	<ul style="list-style-type: none"> <li>• Πιάτα</li> <li>• Μαχαιροπήρουνα</li> <li>• Κατσαρόλες</li> <li>• Τηγάνια</li> </ul>	<ul style="list-style-type: none"> <li>• Κανονικά προς πολύ λερωμένα</li> <li>• Λεκέδες που έχουν στεγνώσει</li> </ul>	<ul style="list-style-type: none"> <li>• Πρόπλυση</li> <li>• Πλύση 60 °C</li> <li>• Ενδιάμεσο ξέβγαλμα</li> <li>• Τελικό ξέβγαλμα 60 °C</li> <li>• Στέγνωμα</li> <li>• AirDry</li> </ul>
<b>90 min</b>	<ul style="list-style-type: none"> <li>• Πιάτα</li> <li>• Μαχαιροπήρουνα</li> <li>• Κατσαρόλες</li> <li>• Τηγάνια</li> </ul>	<ul style="list-style-type: none"> <li>• Κανονικά λερωμένα</li> <li>• Λεκέδες που έχουν στεγνώσει ελαφρώς</li> </ul>	<ul style="list-style-type: none"> <li>• Πλύση 60 °C</li> <li>• Ενδιάμεσο ξέβγαλμα</li> <li>• Τελικό ξέβγαλμα 55 °C</li> <li>• Στέγνωμα</li> <li>• AirDry</li> </ul>
<b>30 min</b>	<ul style="list-style-type: none"> <li>• Πιάτα</li> <li>• Μαχαιροπήρουνα</li> </ul>	<ul style="list-style-type: none"> <li>• Φρεσκολερωμένα</li> </ul>	<ul style="list-style-type: none"> <li>• Πλύση 50 °C</li> <li>• Ενδιάμεσο ξέβγαλμα</li> <li>• Τελικό ξέβγαλμα 50 °C</li> <li>• AirDry</li> </ul>
 2)	<ul style="list-style-type: none"> <li>• Όλοι οι τύποι φορτίων</li> </ul>	<ul style="list-style-type: none"> <li>• Όλοι οι βαθμοί λερώματος</li> </ul>	<ul style="list-style-type: none"> <li>• Πρόπλυση</li> </ul>

**1)** Το πρόγραμμα αυτό σας προσφέρει την πλέον αποτελεσματική χρήση νερού και κατανάλωσης ενέργειας για κανονικά λερωμένα πιάτα και μαχαιροπήρουνα. Αυτό είναι το τυπικό πρόγραμμα για τα ινστιτούτα δοκιμών. Αυτό το πρόγραμμα χρησιμοποιείται για την εκτίμηση της συμμόρφωσης με τον κανονισμό για τον οικολογικό σχεδιασμό (EE) 2019/2022.

**2)** Με αυτό το πρόγραμμα μπορείτε να ξεβγάλετε γρήγορα τα υπολείμματα τροφών από τα πιάτα και να αποφύγετε τη δημιουργία οσμών στη συσκευή. Μη χρησιμοποιείτε απορρυπαντικό με αυτό το πρόγραμμα.

#### ΤΙΜΕΣ ΚΑΤΑΝΑΛΩΣΗΣ

Πρόγραμμα 1) 2)	Νερό (l)	Ενέργεια (kWh)	Διάρκεια (λεπτά)
<b>ECO</b>	9.9	0.779	240
<b>160 min</b>	10.5 - 12.8	0.888 - 1.086	160
<b>90 min</b>	9.5 - 11.7	0.713 - 0.871	90
<b>30 min</b>	8.7 - 10.6	0.542 - 0.663	30

Πρόγραμμα <sup>1) 2)</sup>	Νερό (l)	Ενέργεια (kWh)	Διάρκεια (λεπτά)
	2.9 - 3.6	0.012 - 0.015	15

1) Οι τιμές μπορεί να μεταβληθούν ανάλογα με την πίεση και τη θερμοκρασία του νερού, τις διακυμάνσεις στην ηλεκτρική τροφοδοσία, τις επιλογές, την ποσότητα των πιάτων και το πόσο λερωμένα είναι τα πιάτα.

2) Οι τιμές για τα προγράμματα εκτός του ECO είναι μόνο ενδεικτικές.

## ΠΛΗΡΟΦΟΡΪΕΣ ΓΙΑ ΙΔΡΎΜΑΤΑ ΔΟΚΙΜΩΝ

Για να λάβετε τις απαραίτητες πληροφορίες για την εκτέλεση δοκιμών απόδοσης (π.χ. σύμφωνα με το πρότυπο EN60436), αποστείλετε ένα email στη διεύθυνση:

**info.test@dishwasher-production.com**

Στην αίτησή σας συμπεριλάβετε τον κωδικό προϊόντος (PNC) στην πινακίδα τεχνικών χαρακτηριστικών.

Για τυχόν άλλες ερωτήσεις σχετικά με το πλυντήριο πιάτων σας ανατρέξτε στο βιβλίο σέρβις που παρέχεται με τη συσκευή σας.

## ΡΥΘΜΪΣΕΙΣ

### ΛΕΙΤΟΥΡΓΙΑ ΕΠΙΛΟΓΗΣ ΠΡΟΓΡΑΜΜΑΤΟΣ ΚΑΙ ΛΕΙΤΟΥΡΓΙΑ ΧΡΉΣΤΗ

Όταν η συσκευή βρίσκεται σε λειτουργία επιλογής προγράμματος, είναι δυνατό να ρυθμίσετε ένα πρόγραμμα και να μεταβείτε στη λειτουργία χρήστη.

#### Διαθέσιμες ρυθμίσεις στη λειτουργία χρήστη:

- Το επίπεδο του αποσκληρυντή νερού σύμφωνα με τη σκληρότητα του νερού.
- Η ενεργοποίηση ή η απενεργοποίηση της ειδοποίησης άδειας θήκης λαμπρυντικού.
- Το επίπεδο λαμπρυντικού σύμφωνα με την απαιτούμενη δόση.
- Η ενεργοποίηση ή η απενεργοποίηση της λειτουργίας AirDry.

**Καθώς η συσκευή αποθηκεύει τις ρυθμίσεις, δεν χρειάζεται να τη ρυθμίσετε πριν από κάθε κύκλο.**

### Πώς να ρυθμίσετε τη λειτουργία επιλογής προγράμματος

Η συσκευή βρίσκεται σε λειτουργία επιλογής προγράμματος όταν η ένδειξη ενεργοποίησης/ απενεργοποίησης είναι αναμμένη και η ένδειξη

 αρχίζει να αναβοσβήνει.

Μετά την ενεργοποίηση, η συσκευή βρίσκεται σε λειτουργία επιλογής προγράμματος από

προεπιλογή. Σε αντίθετη περίπτωση, επιλέξτε τη λειτουργία επιλογής προγράμματος με τον ακόλουθο τρόπο:

Πιέστε παρατεταμένα το κουμπί  μέχρι η συσκευή να μεταβεί σε λειτουργία επιλογής προγράμματος.

### Ο ΑΠΟΣΚΛΗΡΥΝΤΗΣ ΝΕΡΟΥ

Ο αποσκληρυντής νερού αφαιρεί τα μεταλλικά στοιχεία από την παροχή νερού, τα οποία θα είχαν αρνητική επίδραση στα αποτελέσματα πλύσης και στη συσκευή.

Όσο υψηλότερη είναι η περιεκτικότητα αυτών των μεταλλικών στοιχείων, τόσο σκληρότερο είναι το νερό. Η σκληρότητα του νερού μετράται σε ισοδύναμες κλίμακες.

Ο αποσκληρυντής νερού πρέπει να ρυθμιστεί σύμφωνα με το βαθμό σκληρότητας του νερού στην περιοχή σας. Ο τοπικός οργανισμός ύδρευσης μπορεί να σας πληροφορήσει σχετικά με τη σκληρότητα του νερού στην περιοχή σας. Είναι σημαντική η ρύθμιση του σωστού επιπέδου του αποσκληρυντή νερού για τη διασφάλιση καλών αποτελεσμάτων πλύσης.



## Σκληρότητα νερού

Γερμανικοί βαθμοί (°dH)	Γαλλικοί βαθμοί (°fH)	mmol/l	Αγγλικοί βαθμοί (Clarke)	Επίπεδο αποσκληρυντή νερού
47 - 50	84 - 90	8.4 - 9.0	58 - 63	10
43 - 46	76 - 83	7.6 - 8.3	53 - 57	9
37 - 42	65 - 75	6.5 - 7.5	46 - 52	8
29 - 36	51 - 64	5.1 - 6.4	36 - 45	7
23 - 28	40 - 50	4.0 - 5.0	28 - 35	6
19 - 22	33 - 39	3.3 - 3.9	23 - 27	5 1)
15 - 18	26 - 32	2.6 - 3.2	18 - 22	4
11 - 14	19 - 25	1.9 - 2.5	13 - 17	3
4 - 10	7 - 18	0.7 - 1.8	5 - 12	2
<4	<7	<0.7	< 5	1 2)

1) Εργοστασιακή ρύθμιση.

2) Μη χρησιμοποιείτε αλάτι σε αυτό το επίπεδο.

**Ανεξάρτητα από τον τύπο του απορρυπαντικού που χρησιμοποιείτε, επιλέξτε το κανονικό επίπεδο σκληρότητας νερού ώστε να παραμείνει ενεργή η ένδειξη πλήρωσης αλατιού.**



Οι ταμπλέτες πολλαπλών δράσεων που περιέχουν αλάτι δεν είναι αποτελεσματικές για την αποσκλήρυνση του σκληρού νερού.

### Διαδικασία αναγέννησης

Για τη σωστή λειτουργία του αποσκληρυντή νερού, η ρητίνη της διάταξης αποσκληρυντή πρέπει να αναγεννιέται συχνά. Αυτή η διαδικασία είναι αυτόματη και είναι μέρος της φυσιολογικής λειτουργίας του πλυντηρίου πιάτων.

Όταν η καθορισμένη ποσότητα νερού (δείτε τις τιμές στον πίνακα) έχει χρησιμοποιηθεί από την τελευταία διαδικασία αναγέννησης, μια καινούρια διαδικασία αναγέννησης θα ξεκινήσει μεταξύ του τελευταίου ξεβγάλματος και του τέλους του προγράμματος.

Επίπεδο αποσκληρυντή νερού	Ποσότητα νερού (l)
1	250

Επίπεδο αποσκληρυντή νερού	Ποσότητα νερού (l)
2	100
3	62
4	47
5	25
6	17
7	10
8	5
9	3
10	3

Σε περίπτωση υψηλής ρύθμισης του αποσκληρυντή νερού, μπορεί επίσης να συμβεί στο μέσο του προγράμματος, πριν το ξέβγαλμα (δύο φορές κατά τη διάρκεια ενός προγράμματος). Η διαδικασία αναγέννησης δεν επηρεάζει τη διάρκεια του κύκλου, εκτός αν συμβεί στο μέσο ενός προγράμματος ή στο τέλος ενός προγράμματος με σύντομη φάση στεγνώματος. Σε αυτές τις περιπτώσεις, η

αναγέννηση επιμηκύνει τη συνολική διάρκεια ενός προγράμματος κατά 5 λεπτά επιπλέον.

Ακολουθως, το ξέβγαλμα του αποσκληρυντή νερού που διαρκεί 5 λεπτά, μπορεί να ξεκινήσει στον ίδιο κύκλο ή στην αρχή του επόμενου προγράμματος. Αυτή η διεργασία αυξάνει τη συνολική κατανάλωση νερού ενός προγράμματος κατά 4 λίτρα και τη συνολική κατανάλωση ενέργειας ενός προγράμματος κατά 2 Wh. Το ξέβγαλμα του αποσκληρυντή ολοκληρώνεται με πλήρες άδειασμα.

Κάθε ξέβγαλμα αποσκληρυντή που εκτελείται (πιθανόν περισσότερα από ένα στον ίδιο κύκλο) μπορεί να επιμηκύνει τη διάρκεια προγράμματος κατά 5 λεπτά επιπλέον όταν πραγματοποιείται οποιαδήποτε στιγμή στην αρχή ή τη μέση ενός προγράμματος.



Όλες οι τιμές κατανάλωσης που αναφέρονται σε αυτή την ενότητα προσδιορίζονται σύμφωνα με το τρέχον εφαρμοζόμενο πρότυπο σε συνθήκες εργαστηρίου με σκληρότητα νερού 2,5mmol/L σύμφωνα με τον κανονισμό 2019/2022 (αποσκληρυντής νερού: επίπεδο 3).

Η πίεση και η θερμοκρασία νερού καθώς και οι διαφοροποιήσεις της κεντρικής παροχής μπορούν να αλλάξουν τις τιμές.

### Πώς να ρυθμίσετε το επίπεδο αποσκληρυντή νερού

Η συσκευή πρέπει να βρίσκεται σε λειτουργία επιλογής προγράμματος.

Βεβαιωθείτε ότι ο διακόπτης προγράμματος που βρίσκεται στον επιλογέα βρίσκεται στη θέση ενεργοποίησης/απενεργοποίησης.

1. Για να μεταβείτε στη λειτουργία χρήστη, πιέστε παρατεταμένα το . Ταυτόχρονα στρέψτε τον επιλογέα αριστερόστροφα μέχρι ο διακόπτης προγράμματος να υποδεικνύει το πρώτο πρόγραμμα. Αφήστε το όταν οι ενδείξεις και ενεργοποίησης/απενεργοποίησης αρχίσουν να αναβοσβήνουν.

Οι διακεκομμένες αναλαμπές της ένδειξης εμφανίζουν την τρέχουσα ρύθμιση, π.χ. 5 αναλαμπές + παύση + 5 αναλαμπές = επίπεδο 5.

2. Πιέστε επανειλημμένα το κουμπί για να αλλάξετε τη ρύθμιση. Κάθε φορά που πιέσετε το , το επίπεδο αυξάνεται. Μετά από το

επίπεδο 10, η μέτρηση ξεκινάει πάλι από το επίπεδο 1.

3. Για να επιβεβαιώσετε τη ρύθμιση, στρέψτε τον επιλογέα προγράμματος μέχρι ο διακόπτης προγράμματος να βρίσκεται πάλι στη θέση ενεργοποίησης/απενεργοποίησης

### Η ΕΙΔΟΠΟΙΗΣΗ ΑΔΕΙΑΣ ΘΗΚΗΣ ΛΑΜΠΡΥΝΤΙΚΟΥ

Το λαμπρυντικό βοηθά στο στέγνωμα των πιάτων χωρίς στίγματα και σημάδια. Απελευθερώνεται αυτόματα κατά τη φάση ξεβγάλματος με ζεστό νερό.

Όταν ο θάλαμος λαμπρυντικού είναι άδειος, η ένδειξη λαμπρυντικού ανάβει ειδοποιώντας σας να συμπληρώσετε λαμπρυντικό. Αν τα αποτελέσματα του στεγνώματος είναι ικανοποιητικά ενώ χρησιμοποιείτε μόνο ταμπλέτες πολλαπλών δράσεων, μπορείτε να απενεργοποιήσετε την ειδοποίηση για την πλήρωση του λαμπρυντικού. Ωστόσο, για την καλύτερη απόδοση στεγνώματος, χρησιμοποιείτε πάντα λαμπρυντικό.

Αν χρησιμοποιείτε απλό απορρυπαντικό ή ταμπλέτες πολλαπλών δράσεων που δεν περιέχουν λαμπρυντικό, ενεργοποιήστε την ειδοποίηση ώστε να παραμείνει ενεργή η ένδειξη πλήρωσης λαμπρυντικού.

### Πώς να απενεργοποιήσετε την ειδοποίηση άδειας θήκης λαμπρυντικού

Η συσκευή πρέπει να βρίσκεται σε λειτουργία επιλογής προγράμματος.

Βεβαιωθείτε ότι ο διακόπτης προγράμματος στον επιλογέα βρίσκεται στη θέση ενεργοποίησης/απενεργοποίησης.

1. Για να μεταβείτε στη λειτουργία χρήστη, πιέστε παρατεταμένα το . Ταυτόχρονα στρέψτε τον επιλογέα αριστερόστροφα μέχρι ο διακόπτης προγράμματος να υποδεικνύει το πρώτο πρόγραμμα. Αφήστε το όταν οι ενδείξεις και ενεργοποίησης/απενεργοποίησης αρχίσουν να αναβοσβήνουν.
2. Στρέψτε τον επιλογέα αριστερόστροφα μέχρι ο διακόπτης προγράμματος να υποδεικνύει το δεύτερο πρόγραμμα.

Η ένδειξη δείχνει την τρέχουσα ρύθμιση:

- είναι αναμμένη = η ειδοποίηση άδειας θήκης λαμπρυντικού είναι ενεργοποιημένη.
- είναι σβηστή = η ειδοποίηση άδειας θήκης λαμπρυντικού είναι απενεργοποιημένη.

3. Πιέστε το πλήκτρο  για να αλλάξετε τη ρύθμιση.
4. Για να επιβεβαιώσετε τη ρύθμιση, συνεχίστε να στρέψετε τον επιλογέα προγράμματος μέχρι ο διακόπτης προγράμματος να βρίσκεται πάλι στην ένδειξη ενεργοποίησης/ απενεργοποίησης.



### ΕΠΪΠΕΔΟ ΛΑΜΠΡΥΝΤΙΚΟΥ

Είναι δυνατό να ρυθμίσετε την ποσότητα λαμπρυντικού που απελευθερώνεται μεταξύ του επιπέδου 1 (ελάχιστη ποσότητα) και επιπέδου 6 (μέγιστη ποσότητα). Το επίπεδο 0 απενεργοποιεί τη θήκη λαμπρυντικού και δεν απελευθερώνεται καθόλου λαμπρυντικό. Εργοστασιακή ρύθμιση: επίπεδο 4.

### Πώς να ρυθμίσετε το επίπεδο λαμπρυντικού

Η συσκευή πρέπει να βρίσκεται σε λειτουργία επιλογής προγράμματος.

Βεβαιωθείτε ότι ο διακόπτης προγράμματος στον επιλογέα βρίσκεται στη θέση ενεργοποίησης/ απενεργοποίησης.

1. Για να μεταβείτε στη λειτουργία χρήστη, πιέστε παρατεταμένα το . Ταυτόχρονα στρέψτε τον επιλογέα αριστερόστροφα μέχρι ο διακόπτης προγράμματος να υποδεικνύει το πρώτο πρόγραμμα. Αφήστε το  όταν οι ενδείξεις  και ενεργοποίησης/ απενεργοποίησης αρχίσουν να αναβοσβήνουν.
2. Στρέψτε τον επιλογέα αριστερόστροφα μέχρι ο διακόπτης προγράμματος να υποδεικνύει το τρίτο πρόγραμμα.

Η ένδειξη  εμφανίζει την τρέχουσα ρύθμιση, π.χ. 5 αναλαμπές + παύση + 5 αναλαμπές = επίπεδο 5.

3. Πιέστε το πλήκτρο  για να αλλάξετε τη ρύθμιση.
4. Για να επιβεβαιώσετε τη ρύθμιση, συνεχίστε να στρέψετε τον επιλογέα προγράμματος μέχρι ο διακόπτης προγράμματος να βρίσκεται πάλι στην ένδειξη ενεργοποίησης/ απενεργοποίησης.

### AIRDRY

Η επιλογή AirDry βελτώνει τα αποτελέσματα στεγνώματος με λιγότερη κατανάλωση ενέργειας. Η πόρτα της συσκευής ανοίγει αυτόματα κατά τη διάρκεια της φάσης στεγνώματος και παραμένει μισάνοιχτη.

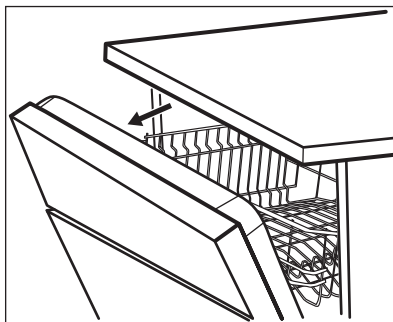

Η επιλογή AirDry ενεργοποιείται αυτόματα με όλα τα προγράμματα εκτός του  (εάν ισχύει). Η διάρκεια της φάσης στεγνώματος και ο χρόνος ανοίγματος της πόρτας εξαρτάται από το επιλεγμένο πρόγραμμα και τις επιλογές.



**ΠΡΟΣΟΧΗ!** Μην επιχειρήσετε να κλείσετε την πόρτα της συσκευής για 2 λεπτά μετά από το αυτόματο άνοιγμα. Αυτό μπορεί να προκαλέσει ζημιά στη συσκευή.

Εάν, στη συνέχεια, η πόρτα είναι κλειστή για τουλάχιστον 3 λεπτά, το τρέχον πρόγραμμα ολοκληρώνεται.









**ΠΡΟΣΟΧΗ!** Αν στη συσκευή έχουν πρόσβαση παιδιά, συνιστάται να απενεργοποιήσετε την επιλογή AirDry. Το αυτόματο άνοιγμα της πόρτας μπορεί να αποτελέσει κίνδυνο.

### Πώς να απενεργοποιήσετε την επιλογή AirDry

Η συσκευή πρέπει να βρίσκεται σε λειτουργία επιλογής προγράμματος.

Βεβαιωθείτε ότι ο διακόπτης προγράμματος στον επιλογέα βρίσκεται στη θέση ενεργοποίησης/ απενεργοποίησης.

1. Για να μεταβείτε στη λειτουργία χρήστη, πιέστε παρατεταμένα το . Ταυτόχρονα στρέψτε τον επιλογέα αριστερόστροφα μέχρι ο διακόπτης προγράμματος να υποδεικνύει το πρώτο πρόγραμμα. Αφήστε το  όταν οι ενδείξεις  και ενεργοποίησης/ απενεργοποίησης αρχίσουν να αναβοσβήνουν.
2. Στρέψτε τον επιλογέα αριστερόστροφα μέχρι ο διακόπτης προγράμματος να υποδεικνύει το τέταρτο πρόγραμμα.

- Η ένδειξη  δείχνει την τρέχουσα ρύθμιση:
-  είναι αναμμένη = η λειτουργία AirDry είναι ενεργοποιημένη.
  -  είναι σβηστή = η λειτουργία AirDry είναι απενεργοποιημένη.
3. Πιέστε το πλήκτρο  για να αλλάξετε τη ρύθμιση.

4. Για να επιβεβαιώσετε τη ρύθμιση, συνεχίστε να στρέφετε τον επιλογέα προγράμματος μέχρι ο διακόπτης προγράμματος να βρίσκεται πάλι στην ένδειξη ενεργοποίησης/ απενεργοποίησης.

## ΠΡΙΝ ΑΠΟ ΤΗΝ ΠΡΩΤΗ ΧΡΗΣΗ

1. Βεβαιωθείτε ότι η ρύθμιση του επιπέδου του αποσκληρυντή νερού αντιστοιχεί στη σκληρότητα του νερού της παροχής σας. Σε αντίθετη περίπτωση, ρυθμίστε το επίπεδο του αποσκληρυντή νερού.
2. Γεμίστε τη θήκη αλατιού.
3. Γεμίστε τη θήκη λαμπρυντικού.
4. Ανοίξτε τη βρύση παροχής νερού.
5. Ξεκινήστε ένα πρόγραμμα για να αφαιρέσετε τυχόν υπολείμματα κατεργασίας που ενδέχεται να βρίσκονται ακόμα μέσα στη συσκευή. Μη χρησιμοποιήσετε απορρυπαντικό και μην τοποθετήσετε πιάτα στα καλάθια.

Αφού ξεκινήσετε το πρόγραμμα, η συσκευή αναπληρώνει τη ρητίνη στον αποσκληρυντή νερού για έως και 5 λεπτά. Η φάση πλύσης ξεκινά μόνο μετά την ολοκλήρωση αυτής της διαδικασίας. Η διαδικασία επαναλαμβάνεται περιοδικά.

### Η ΘΗΚΗ ΑΛΑΤΙΟΥ



**ΠΡΟΣΟΧΗ!** Χρησιμοποιείτε χοντρό αλάτι κατάλληλο για πλυντήρια πιάτων μόνο. Το λεπτό αλάτι αυξάνει τον κίνδυνο διάβρωσης.

Το αλάτι χρησιμοποιείται για την αναπλήρωση της ρητίνης μέσα στον αποσκληρυντή νερού και για τη διασφάλιση καλών αποτελεσμάτων πλύσης στην καθημερινή χρήση.

### ΠΩΣ ΝΑ ΓΕΜΙΣΕΤΕ ΤΗ ΘΗΚΗ ΑΛΑΤΙΟΥ

1. Στρέψτε το καπάκι της θήκης αλατιού προς τα αριστερά και αφαιρέστε το.
2. Βάλτε 1 λίτρο νερό στη θήκη αλατιού (μόνο την πρώτη φορά).
3. Γεμίστε τη θήκη αλατιού με 1 kg αλάτι (μέχρι να γεμίσει).

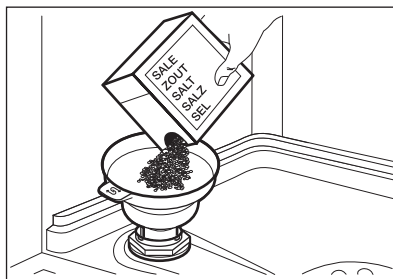

4. Κουνήστε προσεκτικά το χωνί από τη λαβή του ώστε να μπουν μέσα και οι τελευταίοι κόκκοι.
5. Απομακρύνετε το αλάτι γύρω από το άνοιγμα της θήκης αλατιού.

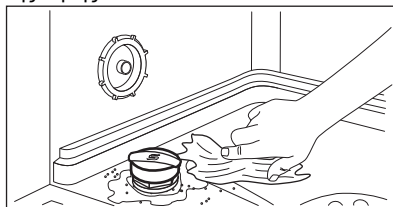

6. Στρέψτε το καπάκι της θήκης αλατιού προς τα δεξιά για να κλείσετε τη θήκη αλατιού.



**ΠΡΟΣΟΧΗ!** Κατά την πλήρωση της θήκης αλατιού μπορεί να τρέξει νερό και αλάτι. Αφού γεμίσετε τη θήκη αλατιού, ξεκινήστε αμέσως ένα πρόγραμμα για την αποφυγή τυχόν διάβρωσης.

## ΠΩΣ ΝΑ ΓΕΜΙΣΕΤΕ ΤΗ ΘΗΚΗ ΛΑΜΠΡΥΝΤΙΚΟΥ

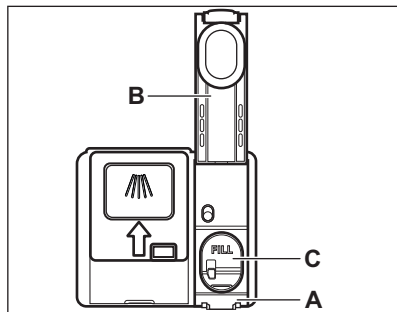

**ΠΡΟΣΟΧΗ!** Η θήκη (C) είναι μόνο για λαμπρυντικό. Μην την γεμίζετε με απορρυπαντικό.

## ΚΑΘΗΜΕΡΙΝΉ ΧΡΉΣΗ

1. Ανοίξτε τη βρύση παροχής νερού.
2. Στρέψτε τον επιλογέα μέχρι ο διακόπτης προγράμματος να αντιστοιχεί στο πρόγραμμα που θέλετε να επιλέξετε. Επιλέξτε το σωστό πρόγραμμα για τον τύπο φορτίου και το βαθμό λερώματος.
  - Αν η ένδειξη αλατιού είναι αναμμένη, γεμίστε τη θήκη αλατιού.
  - Αν η ένδειξη λαμπρυντικού είναι αναμμένη, γεμίστε τη θήκη λαμπρυντικού.
3. Φορτώστε τα καλάθια.
4. Προσθέστε το απορρυπαντικό.
5. Ξεκινήστε το πρόγραμμα.

### ΧΡΗΣΗ ΤΟΥ ΑΠΟΡΡΥΠΑΝΤΙΚΟΥ

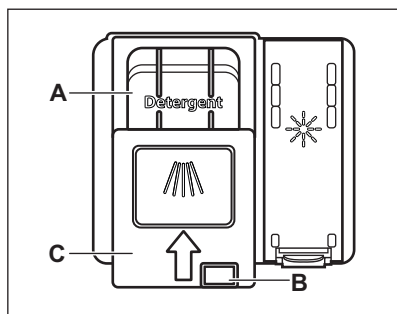

**ΠΡΟΣΟΧΗ!** Χρησιμοποιείτε αποκλειστικά απορρυπαντικό σχεδιασμένο ειδικά για πλυντήρια πιάτων.



**ΠΡΟΣΟΧΗ!** Χρησιμοποιείτε αποκλειστικά λαμπρυντικό σχεδιασμένο ειδικά για πλυντήρια πιάτων.

1. Πιέστε το στοιχείο απασφάλισης (A) για να ανοίξετε το καπάκι (B).
2. Ρίξτε το λαμπρυντικό στη θήκη (C) μέχρι το υγρό να φτάσει στη σήμανση «FILL».
3. Απομακρύνετε το λαμπρυντικό που έχει χυθεί με ένα απορροφητικό πανί για να αποφύγετε τον σχηματισμό υπερβολικού αφρού.
4. Κλείστε το καπάκι. Βεβαιωθείτε ότι το κουμπί απασφάλισης κλειδώνει στη θέση του.

1. Πιέστε το στοιχείο απασφάλισης (B) για να ανοίξετε το καπάκι (C).
2. Βάλτε το απορρυπαντικό στη θήκη (A). Μπορείτε να χρησιμοποιήσετε απορρυπαντικό σε ταμπλέτες, σκόνη ή τζελ.
3. Εάν το πρόγραμμα διαθέτει φάση πρόπλυσης, βάλτε μικρή ποσότητα απορρυπαντικού στο εσωτερικό τμήμα της πόρτας της συσκευής.
4. Κλείστε το καπάκι. Βεβαιωθείτε ότι το καπάκι κλειδώνει στη θέση του.



Για πληροφορίες σχετικά με τη δόση του απορρυπαντικού, ανατρέξτε στις οδηγίες κατασκευαστή στη συσκευασία του προϊόντος. Συνήθως, 20 - 25 ml απορρυπαντικού σε τζελ αρκούν για την πλύση ενός κανονικά λερωμένου φορτίου.



Μη γεμίσετε το διαμέρισμα (A) με περισσότερο από 30 ml απορρυπαντικού gel.

### ΡΥΘΜΙΣΗ ΚΑΙ ΎΝΑΡΞΗ ΕΝΟΣ ΠΡΟΓΡΑΜΜΑΤΟΣ

#### Ύναρξη ενός προγράμματος

1. Ανοίξτε τη βάνα παροχής νερού.
2. Κλείστε την πόρτα της συσκευής.

3. Στρέψτε τον επιλογέα μέχρι ο διακόπτης προγράμματος να αντιστοιχεί στο πρόγραμμα που θέλετε να επιλέξετε.

- Η ένδειξη ενεργοποίησης/ απενεργοποίησης ανάβει.
- Η ένδειξη έναρξης αρχίζει να αναβοσβήνει.

4. Πιέστε το .

- Το πρόγραμμα ξεκινά.
- Η ένδειξη της φάσης πλύσης είναι αναμμένη.
- Οι ενδείξεις ενεργοποίησης/ απενεργοποίησης και έναρξης είναι αναμμένες.

### Έναρξη προγράμματος με καθυστέρηση έναρξης

1. Ρυθμίστε ένα πρόγραμμα.

2. Πιέστε το  για να καθυστερήσετε την έναρξη του προγράμματος κατά 3 ώρες.

Η λυχνία που σχετίζεται με το κουμπί είναι αναμμένη.

3. Πιέστε το κουμπί  για να ξεκινήσει η αντίστροφη μέτρηση.

Η λυχνία που σχετίζεται με το κουμπί είναι αναμμένη.

Κατά την αντίστροφη μέτρηση, δεν μπορείτε να αλλάξετε το πρόγραμμα.

Μόλις ολοκληρωθεί η αντίστροφη μέτρηση, το πρόγραμμα θα ξεκινήσει.

### Ακύρωση του προγράμματος

Πιέστε παρατεταμένα το πλήκτρο  μέχρι η ένδειξη που σχετίζεται με το πλήκτρο να αρχίσει να αναβοσβήνει.

Πριν από την έναρξη ενός νέου προγράμματος, βεβαιωθείτε ότι υπάρχει απορρυπαντικό στη θήκη απορρυπαντικού.

### Ακύρωση της καθυστέρησης έναρξης ενώ είναι ενεργή η αντίστροφη μέτρηση

1. Πιέστε παρατεταμένα το πλήκτρο  μέχρι η ένδειξη που σχετίζεται με το πλήκτρο να αρχίσει να αναβοσβήνει.

2. Πιέστε το κουμπί  για να ξεκινήσει το πρόγραμμα.

### Άνοιγμα της πόρτας ενώ λειτουργεί η συσκευή

Το άνοιγμα της πόρτας ενώ βρίσκεται σε λειτουργία ένα πρόγραμμα σταματά τη συσκευή. Ενδέχεται να επηρεάσει την κατανάλωση ενέργειας και τη διάρκεια του προγράμματος. Αφού κλείσει η πόρτα, η συσκευή συνεχίζει από το σημείο στο οποίο διακόπηκε.



Εάν η πόρτα παραμείνει ανοιχτή για περισσότερο από 30 δευτερόλεπτα κατά τη διάρκεια της φάσης στεγνώματος, το τρέχον πρόγραμμα ολοκληρώνεται. Αυτό δεν συμβαίνει εάν η πόρτα ανοίξει μέσω της λειτουργίας AirDry.



Μην επιχειρήσετε να κλείσετε την πόρτα της συσκευής για 2 λεπτά μετά από το αυτόματο άνοιγμά της μέσω της λειτουργίας AirDry, καθώς μπορεί να προκληθεί ζημιά στη συσκευή.

Εάν, στη συνέχεια, η πόρτα είναι κλειστή για τουλάχιστον 3 λεπτά, το τρέχον πρόγραμμα ολοκληρώνεται.

### Λειτουργία Auto Off

Αυτή η λειτουργία μειώνει την κατανάλωση ενέργειας απενεργοποιώντας αυτόματα τη συσκευή όταν αυτή δεν λειτουργεί.

Η λειτουργία ξεκινά να λειτουργεί:

- Όταν ολοκληρωθεί το πρόγραμμα.
- Μετά από 5 λεπτά εάν δεν έχει ξεκινήσει ένα πρόγραμμα.

### Τέλος του προγράμματος

Όταν ολοκληρωθεί το πρόγραμμα, η λειτουργία Auto Off απενεργοποιεί τη συσκευή.

Κλείστε τη βρύση παροχής νερού.

## ΥΠΟΔΕΪΞΕΙΣ ΚΑΙ ΣΥΜΒΟΥΛΕΣ

### ΓΕΝΙΚΑ

Ακολουθήστε τις παρακάτω υποδείξεις για να διασφαλίσετε τα βέλτιστα αποτελέσματα καθαρισμού και στεγνώματος σε καθημερινή χρήση και για καλύτερη προστασία του περιβάλλοντος.

- Το πλύσιμο των πιάτων στο πλυντήριο πιάτων σύμφωνα με τις οδηγίες στο εγχειρίδιο χρήστη συνήθως καταναλώνει λιγότερο νερό και ενέργεια συγκριτικά με το πλύσιμο των πιάτων στο χέρι.

- Γεμίζετε το πλυντήριο πιάτων πλήρως για να εξοικονομήσετε νερό και ενέργεια. Για βέλτιστα αποτελέσματα πλυσίματος, τοποθετείτε τα αντικείμενα στα καλάθια σύμφωνα με τις οδηγίες στο εγχειρίδιο χρήστη και μη γεμίζετε υπερβολικά τα καλάθια.
- Μην ξεβγάζετε τα πιάτα στο χέρι. Αυξάνει την κατανάλωση ενέργειας και νερού. Όταν είναι απαραίτητο, επιλέξτε ένα πρόγραμμα με φάση πρόπλυσης.
- Αφαιρέστε τα μεγαλύτερα υπολείμματα τροφών από τα πιάτα και αδειάζετε τα φλιτζάνια και ποτήρια προτού τα τοποθετήσετε στη συσκευή.
- Μουλιάστε ή τρίψτε ελαφρά τα μαγειρικά σκεύη με κολλημένα ή καμένα υπολείμματα προτού τα πλύνετε στη συσκευή.
- Βεβαιωθείτε ότι τα αντικείμενα στα καλάθια δεν ακουμπούν ή δεν καλύπτονται μεταξύ τους. Μόνο τότε το νερό μπορεί να φθάσει και να πλύνει τα πιάτα εντελώς.
- Μπορείτε να χρησιμοποιήσετε απορρυπαντικό, λαμπρυντικό και αλάτι για πλυντήρια πιάτων ξεχωριστά ή μπορείτε να χρησιμοποιήσετε τις ταμπλέτες πολλαπλών δράσεων (π.χ. «Όλα σε 1»). Ακολουθήστε τις οδηγίες στη συσκευασία.
- Επιλέξτε ένα πρόγραμμα σύμφωνα με τον τύπο του φορτίου και τον βαθμό λερωμάτος. Το **ECO** προσφέρει την πιο αποδοτική χρήση νερού και κατανάλωσης ενέργειας.
- Για την αποτροπή συσσώρευσης αλάτων εντός της συσκευής:
  - Γεμίζετε τη θήκη αλατιού όποτε είναι απαραίτητο.
  - Χρησιμοποιείτε τη συνιστώμενη δόση απορρυπαντικού και λαμπρυντικού.
  - Βεβαιωθείτε ότι η ρύθμιση του επιπέδου του αποσκληρυντή νερού αντιστοιχεί στη σκληρότητα του νερού της παροχής σας.
  - Ακολουθείτε τις οδηγίες στο κεφάλαιο «**Φροντίδα και καθαρισμός**».

## ΧΡΗΣΗ ΑΛΑΤΙΟΥ, ΛΑΜΠΡΥΝΤΙΚΟΥ ΚΑΙ ΑΠΟΡΡΥΠΑΝΤΙΚΟΥ

- Χρησιμοποιείτε μόνο αλάτι, λαμπρυντικό και απορρυπαντικό σχεδιασμένα για πλυντήρια πιάτων. Άλλα προϊόντα μπορεί να προκαλέσουν βλάβη στη συσκευή.
- Σε περιοχές με σκληρό και πολύ σκληρό νερό συνιστάται η χρήση απλού απορρυπαντικού πλυντηρίου πιάτων (σκόνη, τζελ, ταμπλέτες που δεν περιέχουν πρόσθετους παράγοντες), λαμπρυντικού και αλατιού ξεχωριστά για βέλτιστα αποτελέσματα καθαρισμού και στεγνώματος.

- Οι ταμπλέτες απορρυπαντικού δεν διαλύονται πλήρως με τα σύντομα προγράμματα. Για να αποτρέψετε να παραμένουν υπολείμματα στα σερβίτσια σας, συνιστάται να χρησιμοποιείτε ταμπλέτες απορρυπαντικού με τα μεγάλα προγράμματα.
- Χρησιμοποιείτε πάντα τη σωστή ποσότητα απορρυπαντικού. Η μη επαρκής δόση απορρυπαντικού μπορεί να έχει ως αποτέλεσμα μη ικανοποιητικά αποτελέσματα καθαρισμού και στίγματα από σκληρό νερό ή λεκέδες στα αντικείμενα. Η χρήση υπερβολικής ποσότητας απορρυπαντικού με μαλακό ή αποσκληρυνμένο νερό έχει ως αποτέλεσμα υπολείμματα απορρυπαντικού στα πιάτα. Προσαρμόστε την ποσότητα απορρυπαντικού με βάση τη σκληρότητα του νερού. Ανατρέξτε στις οδηγίες στη συσκευασία του απορρυπαντικού.
- Χρησιμοποιείτε πάντα τη σωστή ποσότητα λαμπρυντικού. Η μη επαρκής δόση λαμπρυντικού μειώνει τα αποτελέσματα στεγνώματος. Η χρήση υπερβολικής ποσότητας λαμπρυντικού έχει ως αποτέλεσμα την μπλε επίστρωση στα αντικείμενα.
- Βεβαιωθείτε ότι το επίπεδο του αποσκληρυντή νερού είναι σωστό. Αν το επίπεδο είναι πολύ υψηλό, η αυξημένη ποσότητα αλατιού στο νερό μπορεί να έχει ως αποτέλεσμα την εμφάνιση σκουριάς στα μαχαιροπίρουνα.

## ΤΙ ΝΑ ΚΑΝΕΤΕ ΑΝ Θ'ΕΛΕΤΕ ΝΑ ΣΤΑΜΑΤΗΣΕΤΕ ΝΑ ΧΡΗΣΙΜΟΠΟΙΕΙΤΕ ΠΟΛΛΑΠΛΑ ΔΙΣΚΙΑ

Πριν ξεκινήσετε να χρησιμοποιείτε ξεχωριστό απορρυπαντικό, αλάτι και λαμπρυντικό, ολοκληρώστε την ακόλουθη διαδικασία.

1. Ρυθμίστε το υψηλότερο επίπεδο του αποσκληρυντή νερού.
2. Βεβαιωθείτε ότι τα δοχεία αλατιού και λαμπρυντικού είναι γεμάτα.
3. Ξεκινήστε το πιο σύντομο πρόγραμμα με φάση ξεβγάλματος. Μην προσθέσετε απορρυπαντικό και μην τοποθετήσετε πιάτα στα καλάθια.
4. Όταν ολοκληρωθεί το πρόγραμμα, ρυθμίστε τον αποσκληρυντή νερού σύμφωνα με τη σκληρότητα του νερού της περιοχής σας.
5. Ρυθμίστε την ποσότητα λαμπρυντικού που αποδεσμεύεται.

## ΦΩΡΤΩΣΗ ΤΩΝ ΚΑΛΑΘΙΩΝ

- Να χρησιμοποιείτε πάντα ολόκληρο τον χώρο των καλαθιών.
- Χρησιμοποιείτε τη συσκευή μόνο για το πλύσιμο αντικειμένων που είναι κατάλληλη για πλύσιμο σε πλυντήριο πιάτων.

- Μην πλένετε στη συσκευή αντικείμενα από ξύλο, κόκκαλο, αλουμίνιο, κασίτερο και χαλκό καθώς μπορεί να ραγίσουν, να σκεβρώσουν, να αποχρωματιστούν ή να αποκτήσουν βαθουλώματα.
- Μην πλένετε στη συσκευή αντικείμενα που μπορεί να απορροφήσουν νερό (σφουγγάρια, πανιά οικιακής χρήσης).
- Τοποθετείτε τα κοίλα αντικείμενα (φλιτζάνια, ποτήρια, κατασαρόλες) με το άνοιγμα στραμμένο προς τα κάτω.
- Βεβαιωθείτε ότι τα ποτήρια δεν έρχονται σε επαφή μεταξύ τους.
- Τοποθετείτε τα ελαφριά αντικείμενα στο επάνω καλάθι. Βεβαιωθείτε ότι τα αντικείμενα δεν μετακινούνται ελεύθερα.
- Τοποθετείτε τα μαχαιροπίρουνα και τα μικρά αντικείμενα στο καλάθι για μαχαιροπίρουνα.
- Βεβαιωθείτε ότι οι εκτοξευτήρες νερού μπορούν να κινηθούν ελεύθερα πριν ξεκινήσετε ένα πρόγραμμα.
- Τα φίλτρα είναι καθαρά και σωστά εγκατεστημένα.
- Το καπάκι της θήκης αλατιού είναι σφιχτό.
- Οι εκτοξευτήρες νερού δεν είναι φραγμένοι.
- Υπάρχει αρκετό αλάτι και λαμπруντικό (εκτός αν χρησιμοποιείτε ταμπλέτες πολλαπλών δράσεων).
- Η τακτοποίηση των αντικειμένων στα καλάθια είναι σωστή.
- Το πρόγραμμα είναι κατάλληλο για τον τύπο φορτίου και για το βαθμό λερώματος.
- Χρησιμοποιείται η σωστή ποσότητα απορρυπαντικού.

## ΑΔΕΙΑΣΜΑ ΤΩΝ ΚΑΛΑΘΙΩΝ

1. Περιμένετε μέχρι να κρυώσουν τα σερβίτσια πριν τα αφαιρέσετε από τη συσκευή. Τα ζεστά αντικείμενα μπορούν εύκολα να υποστούν ζημιά.
2. Αδειάστε πρώτα το κάτω καλάθι και μετά το επάνω καλάθι.



Αφού το πρόγραμμα ολοκληρωθεί, μπορεί να υπάρχει νερό στις εσωτερικές επιφάνειες της συσκευής.

## ΠΡΙΝ ΤΗΝ ΞΑΡΞΗ ΤΟΥ ΠΡΟΓΡΑΜΜΑΤΟΣ

Προτού ξεκινήσετε το επιλεγμένο πρόγραμμα, βεβαιωθείτε για τα εξής:

## ΦΡΟΝΤΙΔΑ ΚΑΙ ΚΑΘΑΡΙΣΜΟΣ



**ΠΡΟΕΙΔΟΠΟΙΗΣΗ!** Πριν από την εκτέλεση εργασίας συντήρησης, απενεργοποιήστε τη συσκευή και αποσυνδέστε το φινς τροφοδοσίας από την πρίζα.



Τα βρώμικα φίλτρα και οι φραγμένοι εκτοξευτήρες νερού επηρεάζουν αρνητικά τα αποτελέσματα της πλύσης. Θα πρέπει να τα ελέγχετε και, εάν χρειάζεται, να τα καθαρίζετε τακτικά.

## ΚΑΘΑΡΙΣΜΟΣ ΤΩΝ ΦΙΛΤΡΩΝ

Το σύστημα φίλτρων είναι κατασκευασμένο από 3 εξαρτήματα.

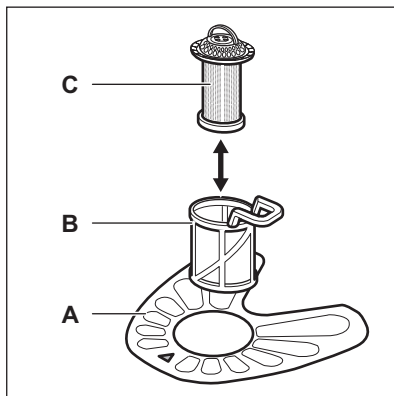

1. Στρέψτε το φίλτρο (B) προς τα αριστερά και αφαιρέστε το.

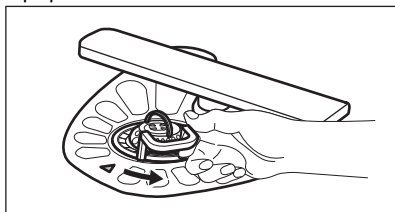



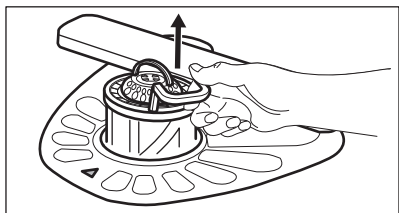

2. Αφαιρέστε το φίλτρο (C) από το επίπεδο φίλτρο (B).
3. Αφαιρέστε το επίπεδο φίλτρο (A).

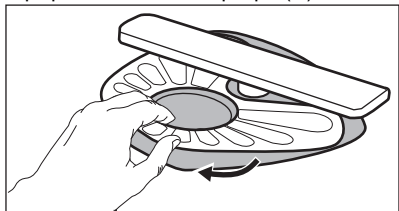

4. Πλύνετε τα φίλτρα.

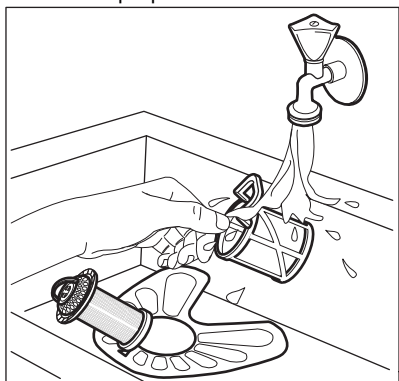

5. Βεβαιωθείτε ότι δεν υπάρχουν υπολείμματα τροφών ή βρωμιά μέσα ή στα άκρα της λεκάνης αποστράγγισης.
6. Επανατοποθετήστε το επίπεδο φίλτρο (A). Βεβαιωθείτε ότι είναι σωστά τοποθετημένο κάτω από τους 2 οδηγούς.

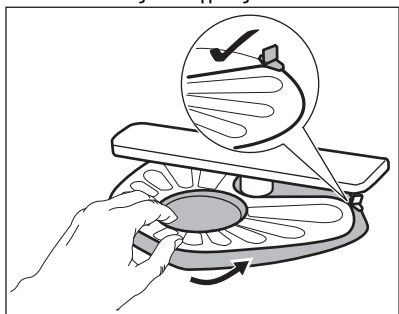

7. Επανασυναρμολογήστε τα φίλτρα (B) και (C).

8. Τοποθετήστε πάλι το φίλτρο (B) στο επίπεδο φίλτρο (A). Στρέψτε το προς τα δεξιά μέχρι να ασφαλίσει.

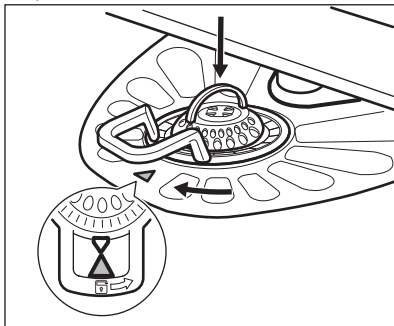

**ΠΡΟΣΟΧΗ!** Σε περίπτωση εσφαλμένης τοποθέτησης των φίλτρων, τα αποτελέσματα της πλύσης μπορεί να μην είναι ικανοποιητικά και μπορεί να προκληθεί βλάβη στη συσκευή.

#### ΚΑΘΑΡΙΣΜΟΣ ΤΟΥ ΚΑΤΩ ΕΚΤΟΞΕΥΤΗΡΑ ΝΕΡΟΥ

Συνιστάται ο συχνός καθαρισμός του κάτω εκτοξευτήρα νερού ώστε να αποφευχθεί ο φραγμός των οπών από βρωμιά.

Οι φραγμένες οπές ενδέχεται να προκαλέσουν μη ικανοποιητικά αποτελέσματα πλύσης.

1. Για να αφαιρέσετε τον κάτω εκτοξευτήρα νερού, τραβήξτε τον προς τα πάνω.

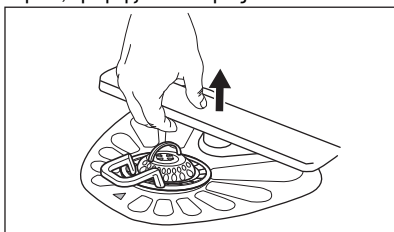

2. Πλύνετε τον βραχίονα ψεκασμού με τρεχούμενο νερό. Χρησιμοποιήστε ένα εργαλείο με λεπτή μύτη, π.χ. μια οδοντογλυφίδα, για να αφαιρέσετε τη βρωμιά από τις οπές.

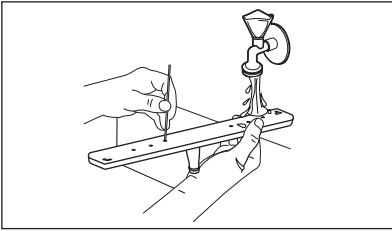

3. Για να τοποθετήσετε πάλι τον εκτοξευτήρα νερού, πιέστε τον προς τα κάτω.

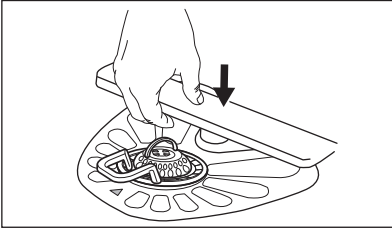

### ΚΑΘΑΡΙΣΜΟΣ ΤΩΝ ΑΝΩ ΕΚΤΟΞΕΥΤΗΡΩΝ ΝΕΡΟΥ

Συνιστάται ο συχνός καθαρισμός των άνω εκτοξευτήρων νερού ώστε να αποφευχθεί ο φραγμός των οπών από βρομιά. Οι φραγμένες οπές ενδέχεται να προκαλέσουν μη ικανοποιητικά αποτελέσματα πλύσης.

Οι άνω εκτοξευτήρες νερού βρίσκονται κάτω από το πάνω καλάθι. Οι εκτοξευτήρες νερού (B) είναι εγκατεστημένοι στον αγωγό (A) με τα εξαρτήματα στερέωσης (C).

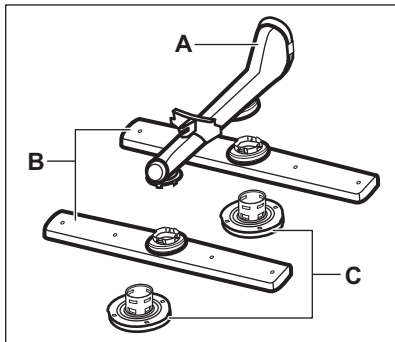

1. Τραβήξτε έξω το επάνω καλάθι.
2. Για να αφαιρέσετε τον εκτοξευτήρα νερού, στρέψτε το εξάρτημα στερέωσης δεξιόστροφα.

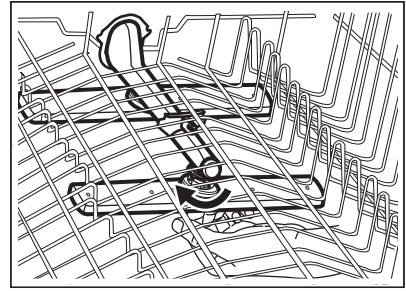

3. Πλύνετε τον εκτοξευτήρα νερού με τρεχούμενο νερό. Χρησιμοποιήστε ένα εργαλείο με λεπτή μύτη, π.χ. μια οδοντογλυφίδα, για να αφαιρέσετε τη βρομιά από τις οπές.

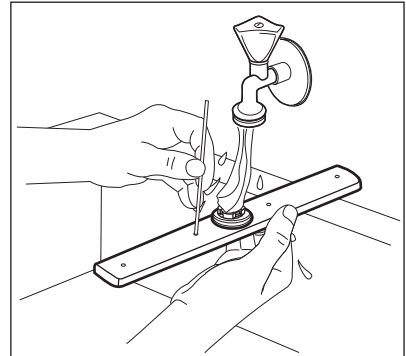

4. Για να τοποθετήσετε ξανά τον εκτοξευτήρα νερού στη θέση του, εισαγάγετε το εξάρτημα στερέωσης στον εκτοξευτήρα νερού και στερεώστε το στον αγωγό στρέφοντάς το αριστερόστροφα. Βεβαιωθείτε ότι το εξάρτημα στερέωσης έχει ασφαλίσει στη θέση του.

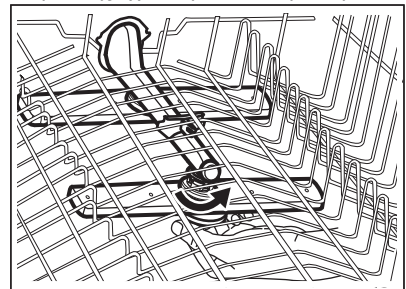

### ΕΞΩΤΕΡΙΚΟ ΚΑΘΑΡΙΣΜΑ

- Καθαρίστε τη συσκευή με ένα υγρό μαλακό πανί.
- Χρησιμοποιείτε μόνο ουδέτερα απορρυπαντικά.

- Μη χρησιμοποιείτε λειαντικά προϊόντα, σφουγγαράκια που χαράσσουν ή διαλύτες.

### ΕΣΩΤΕΡΙΚΟΣ ΚΑΘΑΡΙΣΜΟΣ

- Καθαρίστε προσεκτικά τη συσκευή, συμπεριλαμβανομένου του λάστιχου της πόρτας, με ένα μαλακό, υγρό πανί.
- Αν χρησιμοποιείτε τακτικά προγράμματα σύντομης διάρκειας, μπορεί να μένουν επικαθίσεις λίπους και αλάτων στο εσωτερικό της συσκευής. Για να αποτραπεί κάτι τέτοιο, συνιστάται να χρησιμοποιείτε προγράμματα μεγάλης διάρκειας τουλάχιστον 2 φορές το μήνα.
- Για να διατηρήσετε την απόδοση της συσκευής σας στο υψηλότερο επίπεδο, συνιστάται η χρήση ενός προϊόντος καθαρισμού για πλυντήρια πιάτων σε μηνιαία βάση. Ακολουθήστε προσεκτικά τις οδηγίες που υπάρχουν στη συσκευασία του προϊόντος.

### ΑΦΑΪΡΕΣΗ ΞΕΝΩΝ ΑΝΤΙΚΕΙΜΕΝΩΝ

Ελέγχετε τα φίλτρα και τη λεκάνη αποστράγγισης μετά από κάθε χρήση του πλυντηρίου πιάτων. Ξένα αντικείμενα (π.χ. κομμάτια γυαλιού, πλαστικά, κόκκαλα ή οδοντογλυφίδες, κ.λπ.) μειώνουν την απόδοση καθαρισμού και μπορούν να προκαλέσουν ζημιά στην αντλία αδειάσματος.



**ΠΡΟΣΟΧΗ!** Αν δεν μπορείτε να αφαιρέσετε τα ξένα αντικείμενα, επικοινωνήστε με ένα Εξουσιοδοτημένο Κέντρο Σέρβις.

1. Αποσυναρμολογήστε το σύστημα φίλτρων σύμφωνα με τις οδηγίες σε αυτό το κεφάλαιο.
2. Απομακρύνετε ξένα αντικείμενα χειροκίνητα.
3. Συναρμολογήστε ξανά τα φίλτρα σύμφωνα με τις οδηγίες σε αυτό το κεφάλαιο.

## ΕΠΪΛΥΣΗ ΠΡΟΒΛΗΜΑΤΩΝ









**ΠΡΟΕΙΔΟΠΟΙΗΣΗ!** Η λανθασμένη επισκευή της συσκευής μπορεί να αποτελέσει κίνδυνο για την ασφάλεια του χρήστη. Οι οποιοσδήποτε επισκευές πρέπει να πραγματοποιούνται από εξειδικευμένο προσωπικό.

### ανάγκη για επικοινωνία με το Εξουσιοδοτημένο Κέντρο Σέρβις.

Ανατρέξτε στον παρακάτω πίνακα για πληροφορίες σχετικά με πιθανά προβλήματα. Με ορισμένα προβλήματα, η αντίστοιχη ένδειξη αναβοσβήνει διακοπτόμενα για να υποδείξει κάποια δυσλειτουργία και τον κωδικό βλάβης.

### Η πλειοψηφία των προβλημάτων που μπορεί να προκύψουν μπορούν να λυθούν χωρίς

Πρόβλημα και κωδικός συναγερμού	Πιθανή αιτία και λύση
Δεν μπορείτε να ενεργοποιήσετε τη συσκευή.	<ul style="list-style-type: none"> <li>• Βεβαιωθείτε ότι το φινς τροφοδοσίας είναι συνδεδεμένο στην πρίζα.</li> <li>• Βεβαιωθείτε ότι δεν υπάρχει κατεστραμμένη ασφάλεια στο κιβώτιο ασφαλειών.</li> </ul>
Το πρόγραμμα δεν ξεκινά.	<ul style="list-style-type: none"> <li>• Βεβαιωθείτε ότι το καπάκι της συσκευής και η πόρτα του κάδου έχει κλείσει.</li> <li>• Πιέστε το κουμπί Έναρξη.</li> <li>• Αν είναι επιλεγμένη η χρονοκαθυστέρηση έναρξης, ακυρώστε τη ρύθμιση ή περιμένετε μέχρι το τέλος της αντίστροφης μέτρησης.</li> <li>• Η συσκευή αναπληρώνει τη ρητίνη μέσα στον αποσκληρυντή νερού. Η διάρκεια της διαδικασίας είναι περίπου 5 λεπτά.</li> </ul>

Πρόβλημα και κωδικός συναγερμού	Πιθανή αιτία και λύση
<p>Η συσκευή δεν γεμίζει με νερό.</p> <ul style="list-style-type: none"> <li>• Η ένδειξη  αναβοσβήνει 1 φορά διακοπτόμενα.</li> <li>• Η λυχνία που σχετίζεται με το πλήκτρο έναρξης αναβοσβήνει συνεχώς.</li> </ul>	<ul style="list-style-type: none"> <li>• Βεβαιωθείτε ότι η βρύση είναι ανοιχτή.</li> <li>• Βεβαιωθείτε ότι η πίεση της παροχής νερού δεν είναι πολύ χαμηλή. Για αυτές τις πληροφορίες, επικοινωνήστε με την τοπική αρχή νερού.</li> <li>• Βεβαιωθείτε ότι η βρύση δεν είναι φραγμένη.</li> <li>• Βεβαιωθείτε ότι το φίλτρο του σωλήνα εξόδου δεν είναι φραγμένο.</li> <li>• Βεβαιωθείτε ότι ο σωλήνας παροχής δεν έχει συστραφεί, υποστεί ζημιά ή τσακίσει.</li> </ul>
<p>Η συσκευή δεν αδειάζει το νερό.</p> <ul style="list-style-type: none"> <li>• Η ένδειξη  αναβοσβήνει 2 φορές διακοπτόμενα.</li> <li>• Η λυχνία που σχετίζεται με το πλήκτρο έναρξης αναβοσβήνει συνεχώς.</li> </ul>	<ul style="list-style-type: none"> <li>• Βεβαιωθείτε ότι το σιφόνι του νεροχύτη δεν είναι φραγμένο.</li> <li>• Βεβαιωθείτε ότι το σύστημα εσωτερικού φίλτρου δεν είναι φραγμένο.</li> <li>• Βεβαιωθείτε ότι ο σωλήνας παροχής δεν έχει συστραφεί, υποστεί ζημιά ή τσακίσει.</li> </ul>
<p>Έχει ενεργοποιηθεί η διάταξη προστασίας από υπερχείλιση.</p> <ul style="list-style-type: none"> <li>• Η ένδειξη  αναβοσβήνει 3 φορές διακοπτόμενα.</li> <li>• Η λυχνία που σχετίζεται με το πλήκτρο έναρξης αναβοσβήνει συνεχώς.</li> </ul>	<ul style="list-style-type: none"> <li>• Κλείστε τη βρύση.</li> <li>• Βεβαιωθείτε ότι η συσκευή έχει εγκατασταθεί σωστά.</li> <li>• Βεβαιωθείτε ότι τα καλάθια έχουν τοποθετηθεί σύμφωνα με τις οδηγίες στο εγχειρίδιο χρήσης.</li> </ul>
<p>Δυσλειτουργία του αισθητήρα ανίχνευσης στάθμης νερού.</p> <ul style="list-style-type: none"> <li>• Η ένδειξη  αναβοσβήνει 4 φορές διακοπτόμενα.</li> <li>• Η λυχνία που σχετίζεται με το πλήκτρο έναρξης αναβοσβήνει συνεχώς.</li> </ul>	<ul style="list-style-type: none"> <li>• Βεβαιωθείτε ότι τα φίλτρα είναι καθαρά.</li> <li>• Απενεργοποιήστε και ενεργοποιήστε τη συσκευή.</li> </ul>
<p>Δυσλειτουργία της αντλίας πλύσης ή της αντλίας αποστράγγισης.</p> <ul style="list-style-type: none"> <li>• Η ένδειξη  αναβοσβήνει 5 φορές διακοπτόμενα.</li> <li>• Η λυχνία που σχετίζεται με το πλήκτρο έναρξης αναβοσβήνει συνεχώς.</li> </ul>	<ul style="list-style-type: none"> <li>• Απενεργοποιήστε και ενεργοποιήστε τη συσκευή.</li> </ul>
<p>Η θερμοκρασία του νερού μέσα στη συσκευή είναι πολύ υψηλή ή παρουσιάστηκε δυσλειτουργία του αισθητήρα θερμοκρασίας.</p> <ul style="list-style-type: none"> <li>• Η ένδειξη  αναβοσβήνει 6 φορές διακοπτόμενα.</li> <li>• Η λυχνία που σχετίζεται με το πλήκτρο έναρξης αναβοσβήνει συνεχώς.</li> </ul>	<ul style="list-style-type: none"> <li>• Βεβαιωθείτε ότι η θερμοκρασία του νερού εισόδου δεν υπερβαίνει τους 60°C.</li> <li>• Απενεργοποιήστε και ενεργοποιήστε τη συσκευή.</li> </ul>
<p>Τεχνική δυσλειτουργία της συσκευής.</p> <ul style="list-style-type: none"> <li>• Η ένδειξη  αναβοσβήνει 12 φορές διακοπτόμενα.</li> <li>• Η λυχνία που σχετίζεται με το πλήκτρο έναρξης αναβοσβήνει συνεχώς.</li> </ul>	<ul style="list-style-type: none"> <li>• Απενεργοποιήστε και ενεργοποιήστε τη συσκευή.</li> </ul>

Πρόβλημα και κωδικός συναγερμού	Πιθανή αιτία και λύση
<p>Η στάθμη του νερού μέσα στη συσκευή είναι πολύ υψηλή.</p> <ul style="list-style-type: none"> <li>• Η ένδειξη  αναβοσβήνει 15 φορές διακοπτόμενα.</li> <li>• Η λυχνία που σχετίζεται με το πλήκτρο έναρξης αναβοσβήνει συνεχώς.</li> </ul>	<ul style="list-style-type: none"> <li>• Απενεργοποιήστε και ενεργοποιήστε τη συσκευή.</li> <li>• Βεβαιωθείτε ότι τα φίλτρα είναι καθαρά.</li> <li>• Βεβαιωθείτε ότι ο σωλήνας εξόδου είναι τοποθετημένος στο σωστό ύψος πάνω από το δάπεδο. Ανατρέξτε στο κεφάλαιο «Οδηγίες εγκατάστασης».</li> </ul>
<p>Η συσκευή σταματά και ξεκινά περισσότερες φορές κατά τη λειτουργία.</p>	<ul style="list-style-type: none"> <li>• Είναι φυσιολογικό. Σας παρέχει βέλτιστα αποτελέσματα καθαρισμού και εξοικονόμηση ενέργειας.</li> </ul>
<p>Το πρόγραμμα διαρκεί πάρα πολύ.</p>	<ul style="list-style-type: none"> <li>• Εάν είναι επιλεγμένη η χρονοκαθυτέρηση έναρξης, ακυρώστε τη ρύθμιση καθυστέρησης ή περιμένετε μέχρι το τέλος της αντίστροφης μέτρησης.</li> <li>• Ανατρέξτε στον πίνακα με τις τιμές κατανάλωσης στο κεφάλαιο «<b>Προγράμματα</b>».</li> </ul>
<p>Υπάρχει μικρή διαρροή από την πόρτα της συσκευής.</p>	<ul style="list-style-type: none"> <li>• Η συσκευή δεν είναι οριζοντιωμένη. Χαλαρώστε ή σφίξτε τα ρυθμιζόμενα πόδια (αν διατίθεται).</li> <li>• Η πόρτα της συσκευής δεν είναι κεντραρισμένη στον κάδο. Ρυθμίστε το πίσω πόδι (αν διατίθεται).</li> </ul>
<p>Η πόρτα της συσκευής κλείνει με δυσκολία.</p>	<ul style="list-style-type: none"> <li>• Η συσκευή δεν είναι οριζοντιωμένη. Χαλαρώστε ή σφίξτε τα ρυθμιζόμενα πόδια (αν διατίθεται).</li> <li>• Εξέχουν μέρη των σερβίσιων από τα καλάθια.</li> </ul>
<p>Η πόρτα της συσκευής ανοίγει κατά τη διάρκεια του κύκλου πλύσης.</p>	<ul style="list-style-type: none"> <li>• Η λειτουργία AirDry είναι ενεργοποιημένη. Μπορείτε τώρα να ενεργοποιήσετε τη λειτουργία. Ανατρέξτε στην ενότητα «<b>Ρυθμίσεις</b>».</li> </ul>
<p>Ήχοι κροταλισματος/χτυπήματος ακούγονται από το εσωτερικό της συσκευής.</p>	<ul style="list-style-type: none"> <li>• Τα σερβίσια δεν είναι σωστά τοποθετημένα στα καλάθια. Ανατρέξτε στο φυλλάδιο φόρτωσης καλαθιών.</li> <li>• Βεβαιωθείτε ότι οι εκτοξευτήρες νερού μπορούν να περιστρέφονται ελεύθερα.</li> </ul>
<p>Η συσκευή ρίχνει τον ασφαλειοδιακόπτη.</p>	<ul style="list-style-type: none"> <li>• Η ένταση του ηλεκτρικού ρεύματος δεν είναι αρκετή για να τροφοδοτήσει ταυτόχρονα όλες τις συσκευές που χρησιμοποιούνται. Ελέγξτε την ένταση ηλεκτρικού ρεύματος της πρίζας και την ισχύ του μετρητή ή απενεργοποιήστε μια από τις συσκευές σε χρήση.</li> <li>• Εσωτερική ηλεκτρική βλάβη της συσκευής. Επικοινωνήστε με ένα Εξουσιοδοτημένο Κέντρο Σέρβις.</li> </ul>



Ανατρέξτε στις ενότητες «**Πριν από την πρώτη χρήση**», «**Καθημερινή χρήση**» ή «**Υποδείξεις και συμβουλές**» για άλλες πιθανές αιτίες.

Αφού ελέγξετε τη συσκευή, πιέστε το πλήκτρο έναρξης. Εάν το πρόβλημα εμφανιστεί ξανά, επικοινωνήστε με Εξουσιοδοτημένο Κέντρο Σέρβις.

Για κωδικούς συναγερμού που δεν περιγράφονται στον πίνακα, επικοινωνήστε με ένα Εξουσιοδοτημένο Κέντρο Σέρβις.



**ΠΡΟΕΙΔΟΠΟΙΗΣΗ!** Δεν συνιστούμε τη χρήση της συσκευής έως ότου επιλυθεί πλήρως το πρόβλημα. Αποσυνδέστε τη συσκευή και μην την συνδέσετε ξανά μέχρι να είστε σίγουροι ότι λειτουργεί σωστά.

## ΤΑ ΑΠΟΤΕΛΕΣΜΑΤΑ ΠΛΎΣΗΣ ΚΑΙ ΣΤΕΓΝΩΜΑΤΟΣ ΔΕΝ ΕΊΝΑΙ ΙΚΑΝΟΠΟΙΗΤΙΚΑ

Πρόβλημα	Πιθανή αιτία και λύση
Μη ικανοποιητικά αποτελέσματα πλύσης.	<ul style="list-style-type: none"> <li>Χρησιμοποιήστε πιο εντατικά προγράμματα πλύσης.</li> <li>Καθαρίστε τους εκτοξευτήρες νερού και το φίλτρο. Ανατρέξτε στο κεφάλαιο «Φροντίδα και καθάρισμα».</li> <li>Ανατρέξτε στις ενότητες «Καθημερινή χρήση», «Υποδείξεις και συμβουλές» και στο φυλλάδιο φόρτωσης καλαθιών.</li> </ul>
Μη ικανοποιητικά αποτελέσματα στεγνώματος.	<ul style="list-style-type: none"> <li>Τα σερβίτσια έχουν παραμείνει για μεγάλο διάστημα μέσα στην κλειστή συσκευή.</li> <li>Δεν υπάρχει λαμπρυντικό ή η δόση του λαμπρυντικού δεν είναι επαρκής. Γεμίστε τη θήκη λαμπρυντικού ή ρυθμίστε τη δόση του λαμπρυντικού σε υψηλότερο επίπεδο.</li> <li>Τα πλαστικά αντικείμενα ενδέχεται να χρειαστούν στέγνωμα με πετσέτα.</li> <li>Για την καλύτερη απόδοση στεγνώματος, ενεργοποιήστε την επιλογή AirDry.</li> <li>Χρησιμοποιείτε πάντα λαμπρυντικό, ακόμα και με ταμπλέτες πολλαπλής δράσης.</li> </ul>
Υπάρχουν λευκές γραμμές ή γαλάζιες επιστρώσεις στα ποτήρια και τα πιάτα.	<ul style="list-style-type: none"> <li>Αποδεσμεύεται υπερβολική ποσότητα λαμπρυντικού. Ρυθμίστε τη δόση λαμπρυντικού σε χαμηλότερο επίπεδο.</li> <li>Η ποσότητα του απορρυπαντικού είναι υπερβολική.</li> </ul>
Υπάρχουν λεκέδες και ίχνη από σταγόνες νερού σε ποτήρια και πιάτα.	<ul style="list-style-type: none"> <li>Η ποσότητα λαμπρυντικού που αποδεσμεύεται δεν επαρκεί. Ρυθμίστε τη δόση λαμπρυντικού σε υψηλότερο επίπεδο.</li> <li>Η αιτία μπορεί να είναι η ποιότητα του λαμπρυντικού.</li> </ul>
Τα πιάτα είναι βρεγμένα.	<ul style="list-style-type: none"> <li>Για την καλύτερη απόδοση στεγνώματος, ενεργοποιήστε την επιλογή AirDry.</li> <li>Το πρόγραμμα δεν διαθέτει φάση στεγνώματος ή έχει μια φάση στεγνώματος σε χαμηλή θερμοκρασία.</li> <li>Η θήκη λαμπρυντικού είναι άδεια.</li> <li>Η αιτία μπορεί να είναι η ποιότητα του λαμπρυντικού.</li> <li>Η αιτία μπορεί να είναι η ποιότητα των ταμπλετών πολλαπλών δράσεων. Δοκιμάστε διαφορετική μάρκα ή ενεργοποιήστε τη θήκη λαμπρυντικού και χρησιμοποιήστε λαμπρυντικό μαζί με τις ταμπλέτες πολλαπλών δράσεων.</li> </ul>
Το εσωτερικό της συσκευής είναι βρεγμένο.	<ul style="list-style-type: none"> <li>Αυτό δεν αποτελεί ελάττωμα της συσκευής. Η υγρασία συμπυκνώνεται στα τοιχώματα της συσκευής.</li> </ul>
Ασυνήθιστος αφρός κατά τη διάρκεια της πλύσης.	<ul style="list-style-type: none"> <li>Χρησιμοποιείτε απορρυπαντικό σχεδιασμένο ειδικά για πλυντήρια πιάτων.</li> <li>Χρησιμοποιείτε απορρυπαντικό διαφορετικού κατασκευαστή.</li> <li>Μην εκτελείτε πρόπλυση των πιάτων με τρεχούμενο νερό.</li> </ul>
Ίχνη σκουριάς στα μαχαιροπίρουνα.	<ul style="list-style-type: none"> <li>Υπάρχει πολύ αλάτι στο νερό που χρησιμοποιείται για πλύση. Ανατρέξτε στην ενότητα «Ο αποσκληρυντής νερού».</li> <li>Τοποθετήθηκαν μαζί ασημένια και ανοξείδωτα μαχαιροπίρουνα. Μη τοποθετείτε ασημένια και ανοξείδωτα αντικείμενα κοντά μεταξύ τους.</li> </ul>

Πρόβλημα	Πιθανή αιτία και λύση
Υπάρχουν κατάλοιπα απορρυπαντικού στη θήκη στο τέλος του προγράμματος.	<ul style="list-style-type: none"> <li>• Η ταμπλέτα απορρυπαντικού κόλλησε στη θήκη και δεν ξεπλύθηκε από το νερό.</li> <li>• Το νερό δεν μπορεί να ξεπλύνει το απορρυπαντικό από τη θήκη. Βεβαιωθείτε ότι ο εκτοξευτήρας νερού δεν είναι φραγμένος ή μπλοκαρισμένος.</li> <li>• Βεβαιωθείτε ότι τα αντικείμενα στα καλάθια δεν παρεμποδίζουν το άνοιγμα του καλύμματος της θήκης απορρυπαντικού.</li> </ul>
Οσμές εντός της συσκευής.	<ul style="list-style-type: none"> <li>• Ανατρέξτε στην ενότητα <b>«Εσωτερικός καθαρισμός»</b>.</li> </ul>
Κατάλοιπα αλάτων στα σερβίτσια, στο εσωτερικό και στην εσωτερική πλευρά της πόρτας.	<ul style="list-style-type: none"> <li>• Το επίπεδο αλατιού είναι χαμηλό, ελέγξτε την ένδειξη πλήρωσης.</li> <li>• Το καπάκι της θήκης αλατιού είναι χαλαρό.</li> <li>• Το νερό της βρύσης είναι σκληρό. Ανατρέξτε στην ενότητα <b>«Ο αποσκληρυντής νερού»</b>.</li> <li>• Ακόμη και αν χρησιμοποιείτε ταμπλέτες πολλαπλών δράσεων, χρησιμοποιήστε αλάτι και επιλέξτε αναγέννηση του αποσκληρυντή νερού. Ανατρέξτε στην ενότητα <b>«Ο αποσκληρυντής νερού»</b>.</li> <li>• Εάν επιμένουν επικαθίσεις αλάτων, καθαρίστε τη συσκευή με τα κατάλληλα απορρυπαντικά.</li> <li>• Δοκιμάστε διαφορετικό απορρυπαντικό.</li> <li>• Επικοινωνήστε με τον κατασκευαστή του απορρυπαντικού.</li> </ul>
Θαμπά, αποχρωματισμένα ή χτυπημένα σερβίτσια.	<ul style="list-style-type: none"> <li>• Βεβαιωθείτε ότι στη συσκευή πλένονται μόνο αντικείμενα που είναι κατάλληλα για πλυντήριο πιάτων.</li> <li>• Φορτώστε και αδειάστε το καλάθι με προσοχή. Ανατρέξτε στο φυλλάδιο φόρτωσης καλαθιών.</li> <li>• Τοποθετείτε τα ευαίσθητα αντικείμενα στο επάνω καλάθι.</li> </ul>



Ανατρέξτε στις ενότητες **«Πριν από την πρώτη χρήση»**, **«Καθημερινή χρήση»** ή **«Υποδείξεις και συμβουλές»** για άλλες πιθανές αιτίες.

## ΤΕΧΝΙΚΕΣ ΠΛΗΡΟΦΟΡΙΕΣ

Διαστάσεις	Πλάτος / ύψος / βάθος (χιλ.)	446 / 818 - 898 / 570
Ηλεκτρική σύνδεση <sup>1)</sup>	Τάση (V)	220 - 240
	Συχνότητα (Hz)	50
Πίεση παροχής νερού	Μπάρα min./max.	0.5 (0.05) / 8 (0.8)
Παροχή νερού	Κρύο νερό ή ζεστό νερό <sup>2)</sup>	μέγ. 60°C

- 1) Ανατρέξτε στην πινακίδα τεχνικών χαρακτηριστικών για άλλες τιμές.
- 2) Αν το ζεστό νερό προέρχεται από εναλλακτικές πηγές ενέργειας (π.χ. ηλιακούς συλλέκτες), χρησιμοποιήστε την παροχή ζεστού νερού για να μειώσετε την κατανάλωση ενέργειας.

### ΣΥΝΔΕΣΜΟΣ ΓΙΑ ΤΗ ΒΑΣΗ ΔΕΔΟΜΕΝΩΝ EPREL ΤΗΣ ΕΕ

Ο κωδικός QR στην ετικέτα κατανάλωσης ενέργειας που παρέχεται με τη συσκευή παρέχει έναν διαδικτυακό σύνδεσμο με την καταχώρηση αυτής της συσκευής στη βάση δεδομένων EPREL της ΕΕ. Κρατήστε την ετικέτα κατανάλωσης ενέργειας μαζί με το εγχειρίδιο χρήστη και όλα τα άλλα έγγραφα που παρέχονται με τη συσκευή. Μπορείτε να βρείτε πληροφορίες σχετικά με την απόδοση του προϊόντος στη βάση δεδομένων

EPREL της ΕΕ χρησιμοποιώντας τον σύνδεσμο <https://eprel.ec.europa.eu> και το όνομα μοντέλου και τον κωδικό προϊόντος που θα βρείτε στην πινακίδα τεχνικών χαρακτηριστικών της συσκευής. Ανατρέξτε στο κεφάλαιο «Περιγραφή προϊόντος».

Για περισσότερες πληροφορίες σχετικά με την ετικέτα κατανάλωσης ενέργειας, επισκεφτείτε τη διεύθυνση [www.theenergylabel.eu](http://www.theenergylabel.eu).

## ΠΕΡΙΒΑΛΛΟΝΤΙΚΑ ΘΕΜΑΤΑ

Ανακυκλώστε τα υλικά που φέρουν το σύμβολο

 Τοποθετήστε τα υλικά συσκευασίας σε κατάλληλα δοχεία για ανακύκλωση. Συμβάλετε στην προστασία του περιβάλλοντος και της ανθρώπινης υγείας ανακυκλώνοντας τις άχρηστες ηλεκτρικές και ηλεκτρονικές συσκευές. Μην

απορρίπτετε με τα οικιακά απορρίμματα συσκευές που φέρουν το σύμβολο . Επιστρέψτε το προϊόν στην τοπική σας μονάδα ανακύκλωσης ή επικοινωνήστε με τη δημοτική αρχή.









[WWW.ZANUSSI.COM/SHOP](http://WWW.ZANUSSI.COM/SHOP)



CE

156804340-A-522020